



FÚRÓ- ÉS VÉSŐKALAPÁCS

PBH 1500 F6

HU

FÚRÓ- ÉS VÉSŐKALAPÁCS

Eredeti üzemeltetési útmutató

IAN 314988

HU

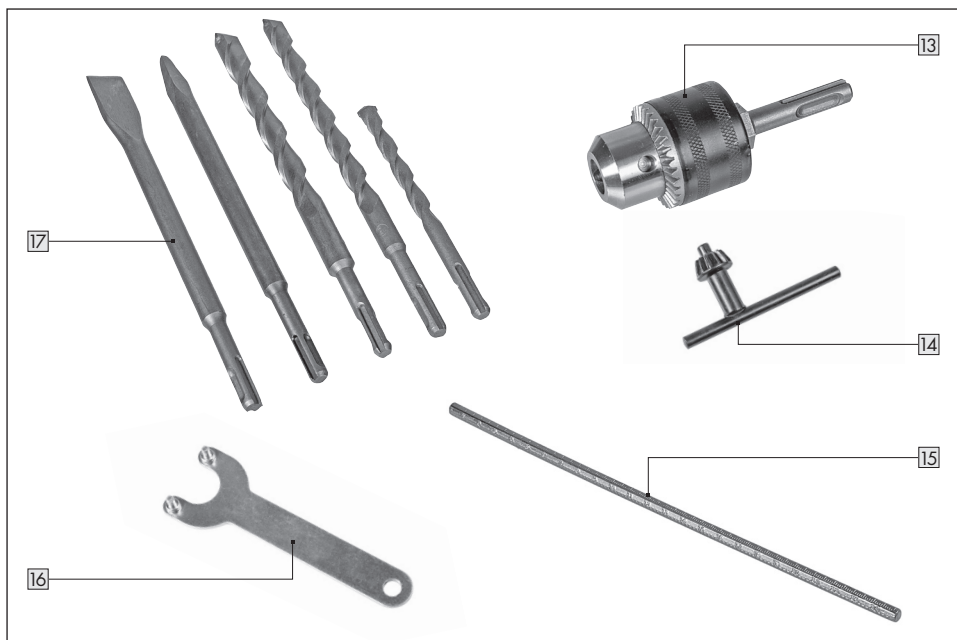

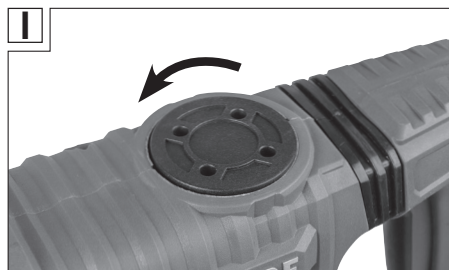
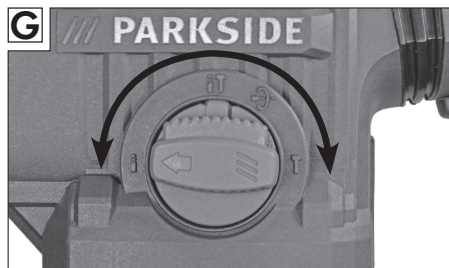
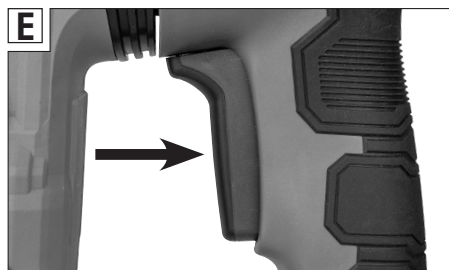
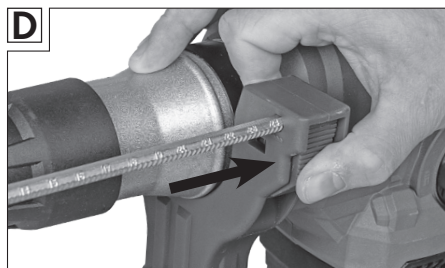
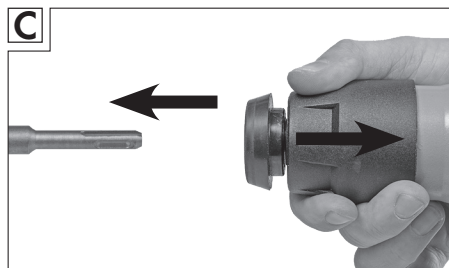
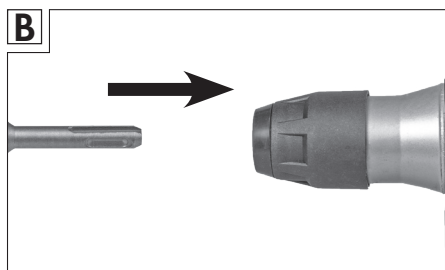

Tartalomjegyzék

1. Bevezető	05
Használt szimbólumok	05
A csomag tartalma	05
Alkatrészek megnevezése	06
2. Műszaki adatok	06
3. Biztonság	06
Rendeltetésszerű használat	06
Egyéb kockázatok	06
Általános biztonsági útmutatások elektromos szerszámokhoz	07
Biztonsági útmutatások a fúrókalapácsokhoz	09
Kiegészítő biztonsági tudnivalók a kalapácsokhoz	09
4. Használat előtt	10
A fúrókalapács és a szállítás terjedelmének ellenőrzése	10
A kiegészítő markolat felszerelése (A ábra) :	10
A szerszám beállítása (B, C ábra)	10
A mélységi ütköző felszerelése (D ábra)	10
5. Használat	11
Hálózati csatlakozás	11
Be- és kikapcsolás (E ábra)	11
A fordulatszám beállítása (F ábra)	11
LED-kijelző	11
Funkcióválasztó (G. ábra)	11
Fúrás és vésés	12
6. Karbantartás, tisztítás, tárolás és szállítás	13
Karbantartás	13
Tisztítás	13
Tárolás	13
Transport	13
7. Hibaelhárítás	14
8. Zaj- és rezgésszint információ	15
9. Újrahasznosítás	15
A csomagolás ártalmatlanítása	15
A fúrókalapács ártalmatlanítása	15
10. Megfelelőségi nyilatkozat	15
11. Garancia	16
12. Szerviz	17

1. Bevezető

Fogadja jókívánásainkat új készüléke megvásárlása alkalmából. Vásárlásával Ön egy csúcsmínőségű termék mellett döntött. A kezelési útmutató a fűró- és vésőkalapács (a továbbiakban „fűrókalapács”) tartozéka. Ez a biztonsággal, használattal és megsemmisítéssel kapcsolatos fontos tudnivalókat tartalmaz. A termék használata előtt ismerkedjen meg az összes használati és biztonsági utasítással. A terméket csak a leírt módon, a jelzett célra használja. A termék harmadik személy részére történő átadása esetén adja át az összes dokumentumot is.

Használt szimbólumok

Az alábbi szimbólumokat és jelzőszavakat ebben a használati útmutatóban, a fűrókalapácson vagy a csomagoláson használjuk.

VIGYÁZAT!

Olyan veszélyhelyzetet jelöl, amely ha nem kerülik el, halált vagy súlyos sérülést eredményezhet.

VIGYÁZAT!

Olyan veszélyhelyzetet jelöl, amely ha nem kerülik el, kisebb vagy közepes sérülést eredményezhet.

MEGJEGYZÉS!

A lehetséges anyagi károokra figyelmeztet.



Olvassa el a használati utasítást.



Az ezzel a szimbólummal megjelölt termékek megfelelnek az európai gazdasági területen érvényes közösségi előírásoknak.



2. védelmi osztály.



A „GS” szimbólum az ellenőrzött biztonságot jelöli. Az ilyen jelöléssel ellátott termékek megfelelnek a német termékbiztonsági törvény (ProdSG) előírásainak.



A hálózati csatlakozó csatlakoztatva van (zöld jelzőfény).



A szénkefék elhasználódtak (piros jelzőfény).

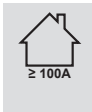

A kalapácsfűró csak olyan hálózatokon használható, amelyek folyamatos áramfelvétele fázisonként ≥ 100 A, és 230 V névleges feszültségű elosztóhálózatról érkezik.

A fűrókalapácson feltüntetett modellmegnevezés betűk és számok kombinációja.

PBH 1500 F6

=

Fűró- és vésőkalapács

A csomag tartalma

- Fűró- és vésőkalapács
- Fogaskoszorús fűrótokmány
- Fűró tokmány kulcs
- Mélységi ütköző
- Kulcs a kenéshez szükséges burkolatfedélhez
- Tartozék (megfelel az SDS+ rendszereknek)
 - 1 hegyes véső
 - 1 lapos véső
 - 3 köfűró (12, 16, 18 mm)

Alkatrészek megnevezése

- 1 Készülékfedél a kenéshez
- 2 Be/Ki kapcsoló
- 3 Funkcióválasztó kapcsoló
- 4 Kioldó fúróhoz/ütfúróhoz/vésőhöz
- 5 Rezgéscsillapító fogantyú
- 6 Fordulatszám-szabályozó
- 7 ZÖLD LED-jelzőfény
- 8 PIROS LED-jelzőfény
- 9 Kiegészítő markolat
- 10 Szerszámbe fogó
- 11 Reteszelő persely
- 12 Mélységi ütköző reteszelőgombját
- 13 Fogaskoszorús fúrótokmány
- 14 Fúró tokmány kulcs
- 15 Mélységi ütköző
- 16 Kulcs a kenéshez szükséges burkolatfedélhez
- 17 Tartozék (megfelel az SDS+ rendszereknek)
 - 1 hegyes véső
 - 1 lapos véső
 - 3 kőfúró (12, 16, 18 mm)

2. Műszaki adatok

Modellszám:	PBH 1500 F6
Hálózati csatlakozás	230 V ~ / 50 Hz
Névleges teljesítmény	1500 W
Üresjáratú fordulatszám	0 - 800 min ⁻¹
Ütésszám	0 - 3900 min ⁻¹
Ütési energia	5,0 joule
Fúrótokmány	megfelel SDS+ rendszereknek
Fogaskoszorús fúrótokmány	1,5 -13 mm
Fúrési teljesítmény, max.	32 mm (Beton) 32 mm (Tégla) 13 mm (Acél) 40 mm (Fa)
Védelmi osztály	II

3. Biztonság

Rendeltetésszerű használat

A fúrókalapács az alábbi felhasználási célokra lett tervezve:

Fúrás:

- Fém, fa, műanyag fúrása.

Ütfúrás:

- Beton, kőzet, gránit, téglá és hasonló anyagok fúrása.

Vésés:

- Vésés téglába és falazatba.

A fúrókalapácsot csak a megadott módon, rendeltetésszerűen szabad használni. Minden további, ezt meghaladó használat tilos! A nem rendeltetésszerű használatból eredő bármilyen kár vagy sérülés esetén a felhasználó/kezelő felel. Csak a fúrókalapácsolhoz való tartozékokat szabad használni. A rendeltetésszerű használat részét képezi a biztonságtechnikai útmutató valamint a szerelési útmutató és a kezelési útmutatóban szereplő üzemeltetési útmutató figyelembevétele. Az olyan személyeknek, akik a fúrókalapácsot kezelik illetve rajta karbantartási tevékenységet végeznek, ezeket meg kell ismerniük és a lehetséges veszélyekről tudomást kell szerezniük. Ezen túlmenően az érvényes balesetvédelmi óvrendszabályokat a lehető legpontosabban be kell tartani.

Figyelembe kell venni a munka-egészségügyi és biztonságtechnikai terület egyéb általános előírásait is. A fúrókalapácson végrehajtott változtatások kizárják a gyártó felelősségét és az abból eredő károkat.

A fúrókalapács nem az ipari vagy kisipari alkalmazásra készült, hanem a magánfelhasználó számára otthonra és barkácsmunkákhoz.

Minden egyéb célra történő felhasználás kifejezetten tilos és nem rendeltetésszerű használatnak minősül.

Egyéb kockázatok

A rendeltetésszerű használat ellenére a nem nyilvánvaló maradék kockázatot nem lehet teljesen kizárni. A fúrókalapács működéséből következően az alábbi veszélyek fordulhatnak elő:

- A fúrókalapács vagy munkadarab forró alkatrészeinek megérintése (égési sérülések).
- Egészségre ártalmas por kibocsátások, levegőhiány ill. nem elegendő elszívás esetén zárt terekben.
- A szétrepülő részek vagy az eltört szerszám betét okozta sérülések vagy anyagi kár.

Általános biztonsági útmutatások elektromos szerszámokhoz

▲ VIGYÁZAT!

Olvasson el minden biztonsági útmutatót, utasítást, ábrát és műszaki adatot, amelyet ehhez az elektromos szerszámmal mellékelünk. A felsorolt utasítások be nem tartása áramütést, tüzet és/vagy súlyos sérülést okozhat.

Az összes biztonsági utasítást és útmutatót őrizze meg jövőbeni felhasználás céljából.

A biztonsági előírásokban használt „elektromos eszköz” fogalom a hálózatról (hálózati vezetékkel) és akkumulátorról (hálózati vezeték nélkül) üzemeltetett elektromos eszközökre vonatkozik.

1) Munkahelyi biztonság

- a) **Munkaterületét tartsa tisztán és kellően kivilágítva.** A rendetlenség vagy a megvilágítatlan munkaterület balesetveszélyhez vezethet.
- b) **Ne dolgozzon az elektromos szerszámmal robbanásveszélyes környezetben, amelyben gyúlékony folyadékok, gázok vagy por található.** Az elektromos szerszámok szikrákat vetnek, amelyek meggyújthatják a port vagy a gőzöket.
- c) **Az elektromos szerszám használata közben tartsa távol a gyerekeket és más személyeket.** Figyelemelterelés esetén elveszítheti az elektromos szerszám fölötti uralmat.

2) Elektromos biztonság

- a) **Az elektromos szerszám csatlakozó dugójának illeszkednie kell az aljzatba.** A csatlakozódugót semmilyen módon sem szabad módosítani. Ne használjon adapter csatlakozót védőföldelésű elektromos szerszámmal együtt. A változtatás nélküli csatlakozók és

az illeszkedő aljzatok csökkentik az áramütés veszélyét.

- b) **Kerülje el, hogy a teste földelt felületekkel mint pl. csövekkel, fűtéssel, tűzhelyekkel vagy hűtőszekrényvel érintkezzék.** Megnő az áramütés kockázata, ha a teste földelve van.
 - c) **Óvja az elektromos szerszámot esőtől vagy más nedvességtől.** A víz elektromos szerszámba történő bejutása növeli az áramütés kockázatát.
 - d) **Ne használja a csatlakozó vezetékét más célra, például az elektromos szerszám hordozására, felakasztására vagy a csatlakozó kihúzására az aljzataból. Tartsa távol a csatlakozó vezetékét forróságtól, olajtól, éles szegélyektől vagy mozgó alkatrészekről.** A sérült vagy összegabalyodott csatlakozó vezetékek megnövelik az áramütés kockázatát.
 - e) **Ha az elektromos szerszámmal a szabadban dolgozik, csak külső használatra alkalmas hosszabbító vezetékeket használjon.** A kültéri használatra alkalmas hosszabbító vezeték használata csökkenti az áramütés veszélyét.
 - f) **Ha az elektromos szerszám nedves környezetben történő használata elkerülhetetlen, használjon hibááram-védőkapcsolót.** A hibaáram-védőkapcsoló alkalmazása csökkenti az áramütés veszélyét.
- ### 3) Személyek biztonsága
- a) **Legyen figyelmes, ügyeljen arra, amit csinál, és az elektromos szerszámmal történő munkavégzés esetén gondolja át a teendőit. Ne használjon elektromos szerszámot, ha fáradt vagy ha kábítószert,**

alkohol vagy gyógyszerek hatása alatt áll. Az elektromos szerszám használata közben akár egy pillanatnyi figyelmetlenség is súlyos sérülésekhez vezethet.

- b) Mindig viselje a személyi biztonsági felszerelést és a védőszemüveget.** A személyi védőfelszerelés, például az elektromos szerszám fajtájának és felhasználási területének megfelelő védőmaszk, csúszásmentes munkavédelmi cipő, védősisak vagy fülvédő viselése csökkenti a sérülések kockázatát.
- c) Kerülje el a készülék véletlen bekapcsolását. Győződjön meg róla, hogy az elektromos szerszám ki van kapcsolva, mielőtt csatlakoztatná az áramellátáshoz és/vagy az akkuhoz, fölveszi, vagy hordozza.** Ha az elektromos szerszám szállítása közben az ujját a kapcsolón tartja, vagy az elektromos szerszámot bekapcsolt állapotban csatlakoztatja az áramellátáshoz, balesetet okozhat.
- d) Távolítsa el a beállító szerszámokat vagy csavarkulcsokat, mielőtt bekapcsolná az elektromos szerszámot.** Az elektromos szerszám forgó részében maradt szerszám vagy kulcs sérüléseket okozhat.
- e) Kerülje a természetellenes testtartást. Gondoskodjon saját stabilitásáról, és mindenkor tartsa meg az egyensúlyát.** Ezáltal jobban tudja kontrollálni az elektromos szerszámot váratlan helyzetekben.
- f) Viseljen megfelelő ruházatot. Ne viseljen bő ruhát vagy ékszert. Tartsa távol haját és ruházatát a mozgó alkatrészekről.** A laza ruházatot, az ékszert vagy a hosszú hajat becsíphetik a mozgó alkatrészek.

- g) Ha felszerelhetőek porszívó- és felfogó berendezések, a fentieket megfelelően kell csatlakoztatni és használni.** A porszívó használata csökkentheti a por általi veszélyeztetettségeket.
- h) Ne ringassa magát hamis biztonságérzetbe, és ne kerülje ki az elektromos szerszámokra vonatkozó biztonsági szabályokat, akkor sem, ha a többszöri használat miatt jártas az elektromos szerszám kezelésében.** A gondatlan cselekvés a másodperc törtrésze alatt is súlyos sérüléshez vezethet.
- 4) Az elektromos szerszám használata és kezelése**
 - a) Ne terhelje túl az elektromos szerszámot. A munkájához a megfelelő elektromos szerszámot használja.** A megfelelő elektromos szerszámmal jobban és biztonságosabban dolgozhat az adott teljesítményterületen.
 - b) Ne használjon olyan elektromos szerszámot, amelynek hibás a kapcsolója.** Veszélyes lehet az elektromos szerszám, amelyet már nem lehet be- vagy kikapcsolni, és ezért meg kell javítani.
 - c) Húzza ki a csatlakozót a konnektorból és/vagy távolítsa el az akkut, mielőtt beállításokat végezne a készüléken, kicserélné a használt készülék alkatrészeit vagy elrakná a készüléket.** Ezzel a biztonsági óvintézkedéssel megakadályozza az elektromos szerszám véletlen elindítását.
 - d) A használaton kívüli elektromos szerszámokat úgy tárolja, hogy gyermekek ne tudjanak hozzáférni. Ne engedje az elektromos szerszám használatát arra jogosulatlan személyeknek, illetve olyanoknak, akik nem olvasták**

ezeket az utasításokat. Az elektromos szerszámok veszélyesek, ha nem rendelkezik a használatukhoz szükséges tapasztalattal.

- e) **Mindig gondosan ápolja az elektromos szerszámokat és a használt szerszámokat. Ellenőrizze, hogy a mozgó alkatrészek tökéletesen működnek-e, nem szorulnak-e, nem töröttek-e egyes részei, illetve sérültek-e annyira, hogy az elektromos szerszám nem működik tökéletesen. Az elektromos szerszám használatát előtt javíttassa meg a sérült alkatrészeket. Sok balesetet okoznak a nem megfelelően karbantartott elektromos szerszámok.**
- f) **A vágószerszámok legyenek mindig élesek és tiszták. A gondosan ápoltt, éles pengéjű vágószerszámok kevésbé szorulnak be, és könnyebben irányíthatóak.**
- g) **Az elektromos szerszámokat, a tartozékokat, a behelyezési szerszámokat, stb. ezen utasítások szerint használja. Eközben vegye figyelembe a munkafeltételeket és a végrehajtandó tevékenységet. Az elektromos szerszámoknak az előírt használattól eltérő alkalmazása veszélyes helyzeteket teremthet.**
- h) **A fogantyúk és fogófelületek legyenek szárazak, tiszták és mentesek olajtól, zsírtól. A csúszós fogantyúk és fogófelületek nem teszik lehetővé az elektromos szerszám biztonságos kezelését és irányítását előreláthatatlan helyzetekben.**
- 5) **Szerviz**
 - a) **Az elektromos szerszámot csak képzett szakemberekkel és eredeti alkatrészek felhasználásával javíttassa meg. Ezzel az elektromos szerszám biztonsága továbbra is garantálható.**

Biztonsági útmutatások a fúrókalapácsokhoz

- 1) **Viseljen fülvédőt. A zaj halláskárosodást okozhat.**
- 2) **A készülékkel együtt szállított kiegészítő kézi fogantyúkat használja. A gép fölötti kontroll elvesztése sérüléshez vezethet.**
- 3) **A gépet a szigetelt fogantyú felületeknél fogva tartsa meg, ha a géppel olyan munkát végez, ahol a betétszerszám elrejtett áramvezetékeket vagy a gép saját tápvezetékét eltalálhatja. A feszültség alatt álló vezetékekhez való hozzáérés a gép fémrészeit is feszültség alá helyezheti és áramütést okozhat.**

Kiegészítő biztonsági tudnivalók a kalapácsokhoz

- 1) **Viseljen porvédő maszkot.**
- 2) **A ferde tartás miatt túl nagy forgatónyomaték jöhet létre vagy a fúró megszorul. Gondoskodjék róla, hogy a biztonságosan álljon, és a gépet mindig mind két kezével tartsa.**
- 3) **Válasszon olyan testtartást, hogy a fúró esetleges eltörésekor, a munkadarab megcsúszásakor vagy átfúródáskor ne sérüljön meg.**
- 4) **A fúrók fúrás közben erősen felmelegednek, kerülje el, hogy hozzáérjen, és ügyeljen a gép biztonságos lehelyezésére a munkavégzés után.**
- 5) **Falazat vagy tető fúrásakor különösen ügyelni kell a villamos vezetékekre, a víz- és szennyvíz vezetékekre nyomvonalára.**

4. Használat előtt

⚠ VIGYÁZAT!

Valamennyi beállítás, javítás vagy karbantartás előtt húzza ki a hálózati csatlakozót a konnektorból.

A fúrókalapács és a szállítás terjedelmének ellenőrzése

- Vegye ki a fúrókalapácsot és tartozékait a csomagolásból.
- Ellenőrizze, hogy a szállítási terjedelem teljes körű-e (lásd SZÁLLÍTÁSI TERJEDELEM / ALKATRÉSZEK MEGNEVEZÉSE fejezet).
- Ellenőrizze, hogy a fúrókalapács vagy tartozékai sérültek-e.
- Amennyiben sérülést észlel vagy bizonyos részek hiányoznak, ne használja a fúrókalapácsot. Késég esetén forduljon a gyártó szervizéhez.

A kiegészítő markolat felszerelése (A ábra) :

⚠ VIGYÁZAT!

A fúrókalapácsot csak a kiegészítő markolattal együtt használja. A kiegészítő markolat  további tartást biztosít a gép vezetése során.



- Csúsztassa a kiegészítő markolatot a kerek nyílással a fúrótokányon keresztül a fúrókalapács feszítőnyakára.
- Pozicionálja a markolatot a feszítőtorok forgatásával úgy, hogy kényelmesen tudjon dolgozni.
- Rögzítse a kiegészítő markolatot a markolat alsó részének az óramutató járásával egyező irányába történő forgatásával.
- A kiegészítő markolat ismételt kioldásához vagy a pozíció ismételt beállításához hajtsa végre a fenti lépéseket fordított sorrendben.

A szerszám beállítása (B, C ábra)



⚠ MEGJEGYZÉS!

Ügyeljen arra, hogy a szerszámnyél és a befogótokmány teljesen pormentes legyen, és zsírozza be őket enyhén a használát előtt gépszírral. Ezzel mind a befogórendszer, mind a fúrókalapács élettartamát meghosszabbítja.

Megfelel SDS+ rendszereknek

- Csúsztassa a szerszámot (vésőt/fúrót)  a szerszámbe fogóba .
- Szükség esetén forgassa el a szerszámbe fogóban lévő szerszámot, amíg az hallhatóan nem reteszeliődik.
- Ellenőrizze a reteszelt a behelyezett szerszám óvatos meghúzásával.
- A szerszám eltávolításához húzza a reteszelőhüvelyt ütközésig hátra, majd húzza ki előre a szerszámot a szerszámbe fogóból.

A mélységi ütköző felszerelése (D ábra)

- Nyomja meg és tartsa nyomva a mélységi ütköző reteszelőgombját  a kiegészítő markolaton .
- Vezesse a mélységi ütközőt  a kiegészítő markolatban, a reteszelőgomb felett lévő hatszögletű nyílásba.
- Csúsztassa a mélységi ütközőt a fúrókalapács irányába a kívánt mélység eléréséig.
- Engedje el a mélységi ütköző reteszelőgombját.
- Ellenőrizze a reteszelt a behelyezett mélységi ütköző óvatos meghúzásával.
- A mélységi ütköző ismételt beállítása vagy eltávolítása érdekében kövesse a fenti sorrendet.

5. Használat

Hálózati csatlakozás

A házi vízművet 230 V ~ / 50 Hz egyfázisú, váltakozó áramú üzemre készítették és védőszigeteléssel látták el. Dugja a hálózati csatlakozódugót egy előírászerűen telepített csatlakozóaljzatba, mely megfelel a „Műszaki adatok” részben leírtaknak. Ha nincsen hálózati aljzat a munkaterület közelében, használhat hosszabbítókábelt. Ez esetben a hosszabbítókábel keresztmetszete legalább 1,5 mm² legyen. Szükség esetén kérjen tanácsot a vásárláskor a szaküzletben. Tartsa a lehető legrövidebben a hosszabbítókábelt. Ügyeljen rá, hogy senki ne eshessen el a hosszabbítókábelben.

A csatlakozóvezeték vagy a dugasz kicserélését csak a gyártó vagy az ügyfélszolgálat, vagy hasonlóan képesített személy végezheti el.

A kalapácsfúró csak olyan hálózatokon használható, amelyek folyamatos áramfelvétele fázisonként ≥ 100 A, és 230 V névleges feszültségű elosztóhálózatról érkezik. Szükség esetén a villamosenergia-szolgáltatóval folytatott konzultáció során győződjön meg arról, hogy a hálózat folyamatos áramfelvétele a nyilvános hálózathoz való csatlakozás helyén elegendő a kalapácsfúró csatlakoztatásához.

Be- és kikapcsolás (E ábra)

Bekapcsolás:

- Nyomja meg a be-/kikapcsolót [2].

Kikapcsolás:

- Engedje el a be-/kikapcsolót.

A fordulatszám beállítása (F ábra)

- A fordulatszám a fordulatszám-szabályozó [6] használatával igazítható az igényekhez. Ez a gép üzeme során történhet, melynek során az 1 a legalacsonyabb, a 6 pedig a legmagasabb fordulatszámnak felel meg.

LED-kijelző

A fúrókalapács egy, a rezgéscsillapított markolat [5] alsó oldalán lévő LED-jelzőfényvel van felszerelve.

A két LED az alábbi állapotokat jelzi:





- Ha a hálózati csatlakozó csatlakoztatva van, a ZÖLD LED-jelzőfény [7] világít. A fúrókalapács üzembesz.
- Ha a szénkefék elhasználódtak, a PIROS LED-jelzőfény [8] világít. Függeszse fel a munkát és vegye fel a kapcsolatot a gyártó ügyfélszolgálatával.

Funkcióválasztó (G. ábra)

MEGJEGYZÉS

A választókart csak a motor álló helyzetében működtesse.

Soha ne dolgozzon a behelyezett vésővel (ütve-)fúrási pozícióban illetve behelyezett fúróval a vésési pozícióban.

- Oldja ki a funkcióválasztó kapcsolót [3] a reteszeléssel [4] és tartsa nyomva.
 - Forgassa el a funkcióválasztó kapcsolót úgy, hogy a nyíl alakú jelölés a kívánt munkafolyamathoz tartozó szimbólumra mutasson.
 -  Fúrás Fába, acélba és hasonló anyagokba történő fúráshoz.
 -  Ütvefúrás Beton, gránit és hasonló anyagok ütvefúrásához.
 -  Forgásstop. A vésési pozíció beállítása A tengely fokozatmentes beállításához. Végezetül forgassa el ismét a funkcióválasztó kapcsolót a Vésés pozícióba.
 -  Vésés: Finomvéséshez vagy forgácsoláshoz.
- Engedje el a kioldót
 - Ellenőrizze, hogy a funkcióválasztó kapcsoló reteszelve van-e úgy, hogy megnyomott kioldó nélkül megkísérli azt elforgatni.

Fúrás és vésés

VIGYÁZAT!

Ne gyakoroljon túlzott nyomást a fúrókalapácsra. A túlzott nyomás károsíthatja a fúrót, a fúrót, a vésőt vagy a fúrókalapácsot, és növelheti a sérülés kockázatát.

Gondoskodjon arról, hogy stabilan álljon és tartsa a fúrókalapácsot mindig mindkét kezével. Minél nagyobb a fúró átmérője, annál nagyobb a karjára ható erő.

Szorítsa a munkadarabot mindig satuba vagy egyéb, arra alkalmas szorító-berendezésbe. A nagy munkadarabokat különösen biztosítsa elcsúszás ellen, vagy támassza ki őket.

Fúrás

- Válassza ki a használatnak megfelelő fúrót és helyezze be a „Szerszámok behelyezése” alatt leírtaknak megfelelően.
- Helyezze a fúrót központosan a kívánt helyre.
- Működtesse a be-/kikapcsolót  a fúrási folyamat megkezdéséhez.



Fúrás a fogaskoszorús fúrótokmánnyal (G. ábra)

MEGJEGYZÉS

A fogaskoszorús fúrótokmánnyal (nincs a szállítmányban) csak kikapcsolt ütőfunkcióval lehet dolgozni.



A fogaskoszorús fúrótokmánnyal a kalapácsfúró, színesfémek, fa vagy műanyag fúrására is használható.

- Helyezze a fogaskoszorús fúrótokmányt  a szerszámbelegőbe (lásd a „Szerszámok behelyezése” c. fejezetet).
- Válassza ki a használatnak megfelelő fúrót és helyezze be a fogaskoszorús fúrótokmányba
- Helyezze a fúrótokmány kulcsát a fogaskoszorú egyik lyukába.
- A fúrótokmány meghúzásához forgassa a fúrótokmány kulcsát az óramutató járásával megegyező irányba.
- A fúrótokmány kilazításához forgassa a fúrótokmány kulcsát az óramutató járásával ellentétes irányba.
- Helyezze a fúrót központosan a kívánt helyre.
- Működtesse a be-/kikapcsolót  a fúrási folyamat megkezdéséhez.

A megfelelő fúró kiválasztása

Beton és kőzet fúrásához	Keményfémlapkás közelfúró
Fémhez	HSS-fémfúró
Fához	Spirálfúró fához

Vésés

- Válassza ki a használatnak megfelelő vésőt és helyezze be a „Szerszámok behelyezése” alatt leírtaknak megfelelően.
- Szükség esetén pozicionálja a vésőt a forgásstop pozíciójába az alábbi, „Funkciókiválasztás” részben elírtak szerint.
- Helyezze a vésőt központosan a kívánt helyre.
- Működtesse a be-/kikapcsolót  a vésési folyamat megkezdéséhez.

6. Karbantartás, tisztítás, tárolás és szállítás

⚠ VIGYÁZAT!

Valamennyi beállítás, javítás vagy karbantartás előtt húzza ki a hálózati csatlakozót a konnektorból.

Karbantartás

A fűrókalapács messzemenően nem igényel karbantartást.

Csak a gyártó ill. engedélyezett szakműhelyek által gyártott pótalkatrészeket / tartozékokat használjon.

Javításokat csak szakembernek vagy felhatalmazott szervizműhelynek szabad elvégezni. Szakembernek az olyan személyek tekinthetők, akik rendelkeznek a megfelelő szakképzettséggel és tapasztalattal, ismerik az árucikk felépítésével és kialakításával kapcsolatos követelményeket és képesek megérteni a biztonsági intézkedéseket.

Tartsa a használt szerszámokat mindig élesen. A használt szerszámokat mindig egy erre megfelelő szerszámmal, és a használt szerszám gyártójának utasításai szerint élezze.

Kenőzsír utántöltése (l ábra)

A por behatolásának illetve a kenőzsír kilökődésének elkerülése érdekében a fűrókalapács pneumatikus része szorosan le van zárva. Kb. 50 üzemóra után, vagy ha csökken az ütéseljesítmény, akkor utántöltéssel kell a zsírt pótolni.

- Nyissa fel a készülék kenéshez használt fedelét **11** a szállítmányhoz mellékelt kulccsal **16**.
- Töltse be a mellékelt zsírt majd zárja le a fedelet fordított sorrendben. Utántöltéshez alkalmas a hajtóműzsír központi kenéshez.
- Ha hosszabb időn keresztül nem használja a fűrókalapácsot, akkor a tárolása előtt szórjon be kevés olajat (MoS₂) a szerszámbe fogóba. Ezáltal megakadályozható az ütődugattyú beragadása.

Szénkefék cseréje

A szénkefék cseréjét csak arra felhatalmazott szakműhelynek vagy szakképzett szakembernek szabad csak elvégezni.

A csatlakozó kábel cseréje

Ha a csatlakozó vezeték megsérül, akkor ezt egy különleges csatlakozó vezetékkel kell kicserélni, amelyet a gyártónál vagy annak vevőszolgálatánál lehet beszerezni.

A csatlakozóvezeték cseréjét csak arra felhatalmazott szakműhelynek vagy szakképzett szabad csak elvégezni.

Tisztítás

⚠ VIGYÁZAT!

Ügyeljen arra, hogy ne jusson semmilyen folyadék a fűrókalapács belsejébe.

- Rendszeresen tisztítsa meg a fűrókalapácsot egy száraz ronggyal. Semmi esetre se használjon éles és/vagy karcoló tisztító- vagy oldószeret. Ezt követően hagyja, hogy az alkatrészek teljesen megszáradjanak.
- Gondoskodjon arról, hogy a szellőzőnyílások nyitva maradjanak, és rendszeresen tisztítsa meg a fűrókalapács házát puha kendővel.

Tárolás

- Tisztítsa meg a fűrókalapácsot a lerakódásoktól.
- A fűrókalapácsot biztonságos, hűvös, száraz és jól szellőztetett helyen tárolja, amikor nem használja, ahol gyermekek nem férhetnek hozzá.
- A fűrókalapácsot 0 - 40° C közötti környezeti hőmérsékleten tárolja.

Transport

- A fűrókalapácsot ütődésektől és rezgésektől védve, az eredeti csomagolásban tárolja.
- A fűrókalapácsot mindig az arra szolgáló fogantyú segítségével hordozza.

7. Hibaelhárítás

Hiba	Lehetséges okok	Megszüntetés
A fúrókalapács nem indul el.	Kábel megsérült.	A kábelt cserélje ki egy szervizközponttal.
	A biztosíték kioldott.	Ellenőrizze a biztosítékokat a biztosítékdobozban.
	A szénkefék elhasználódtak.	A szénkefét egy szervizzel cseréltesse ki
	A kapcsoló meghibásodott.	A kapcsolót egy szervizzel cseréltesse ki.
Gyenge fúróteljesítmény.	A fúró tompa.	Lehetőség szerint csiszolja után a fúrót vagy cserélje ki azt.
A szerszámbefogó forog ill. nem forog.	A funkcióválasztó kapcsoló hibás helyzetben van.	Ellenőrizze, hogy a funkcióválasztó kapcsoló az Ön használatához helyes pozícióba lett-e beállítva.
Ütvefúró funkció aktív ill. nem aktív.	A funkcióválasztó kapcsoló hibás helyzetben van.	Ellenőrizze, hogy a funkcióválasztó kapcsoló az Ön használatához helyes pozícióba lett-e beállítva.

8. Zaj- és rezgésszint információ

Zajkibocsátási értékek:

EN 60745 szerint mérve. A munkahelyen tapasztalható zaj túllépheti a 80 dB (A) értéket, ebben az esetben védelmi intézkedésekre van szükség a felhasználó számára (alkalmas fülvédő viselése).

Ütvefűrés hangnyomásszintje: L_{pA}
93,2 dB(A)

Vésés hangnyomásszintje: L_{pA}
82,6 dB(A)

Ütvefűrés hangerőszintje: L_{WA}
104,2 dB(A)

Vésés hangerőszintje: L_{WA}
93,6 dB(A)

Bizonytalanság: K_{pA} / K_{WA}
3 dB

Rezgésinformáció

Ütvefűrés: $a_{h,HD}$
17,353 m/s² (rezgéscsillapított markolat)
11,585 m/s² (kiegészítő markolat)

Vésés: $a_{h,CHeg}$
15,692 m/s² (rezgéscsillapított markolat)
11,767 m/s² (kiegészítő markolat)

Bizonytalanság: K
1,5 m/s²

FIGYELEM:

A megadott kilengési összértékeket és a megadott zajkibocsátási értékeket szabványos vizsgálati folyamatok során mérték, ezeket az elektromos szerszámok összehasonlítására lehet használni.

A megadott rezgési értékek és a megadott zajkibocsátási értékek a terhelés előzetes értékelésére is használhatók.

VIGYÁZAT!

Az elektromos szerszám tényleges használata során fellépő rezgés- és zajkibocsátás eltérhet a jelzett értékektől, attól függően, hogy milyen módon használják az elektromos szerszámot, illetve különösen attól függően, hogy milyen fajta munkadarabot munkálnak meg.

Felhívjuk a figyelmet arra, hogy biztonsági intézkedéseket kell hozni a kezelő védelme érdekében, melyek a rezgési terhelésnek a tényleges használati körülmények között történő becslésén alapulnak (figyelembe véve a működési ciklus minden részét, például az elektromos kéziszerszám kikapcsolt állapotát és azokat az időszakokat, amelyekben a készülék be van ugyan kapcsolva, de terhelés nélkül fut).

9. Újrahasznosítás

A csomagolás ártalmatlanítása



A csomagolást válogatva ártalmatlanítsa. Helyezze a papírt és a kartonpapírt a papírhulladékba, a fóliát pedig a műanyag-gyűjtőbe.

A fűrókalapács ártalmatlanítása



Ez a szimbólum arra utal, hogy ezt a terméket az alkalmazott elektromos és elektronikus készülékekre vonatkozó irányelv (2012/19/EU) és a nemzeti törvények szerint nem szabad a háztartási hulladékkal együtt ártalmatlanítani. Ezt a terméket egy erre rendszeresített gyűjtőhelyre kell leadni. Leadhatja például egy hasonló termék vásárlásakor, vagy le lehet adni egy használt elektromos és elektronikus készülékek újrafeldolgozására felhatalmazott gyűjtőhelyen. A használt készülékek szakszerűtlen kezelése, az elektromos és elektronikus készülékek hulladékaiban gyakran előforduló potenciálisan veszélyes anyagok miatt, káros hatással lehet a környezetre és az emberek egészségére. Ennek a terméknek a szakszerű megsemmisítése által ezen kívül Ön hozzájárul a természetes erőforrások effektív hasznosításához. Az elhasználdott készülékek gyűjtőhelyeire vonatkozó információkat az önkormányzatnál, az ártalmatlanításért felelős közhivatalnál, az elhasználdott elektromos és elektronikus készülékek ártalmatlanítására felhatalmazott helyeken vagy a szemétszállítónál szerezheti be. Helyezze a termék csomagolását is környezettudatosan a kihelyezett gyűjtőkbe.

10. Megfelelőségi nyilatkozat

AZ EK-megfelelőségi nyilatkozat az útmutató utolsó oldalán található.

11. Garancia

A Walter Werkzeuge Salzburg GmbH által nyújtott Garancia

Tisztelt Vásárlónk!

A készülékre a vásárlástól számítva 3 éves garancia vonatkozik. A termék hibája esetén jogi követeléssel élhet a termék gyártójával szemben. Ezen törvényes jogát az alábbi garanciális feltételek nem befolyásolják.

Eljárás garanciális igények esetén

Az igények minél gyorsabb feldolgozása érdekében kövesse az alábbi utasításokat:

- Tartsa készenlétben az igényhez tartozó pénztárbizonylatot (vásárlást igazoló bizonylatot) és a termék cikkszámát (pl. IAN 12345).
- A cikkszám a típustáblára gravírozva, a használati útmutató címdoldalán (balra lent) vagy matrica formájában a hátsó vagy alsó oldalon található.
- Működési vagy egyéb hiba esetén lépjen kapcsolatba telefonon vagy e-mailen az alább felsorolt szervizrészlegek egyikével.
- A hibával érintett terméket a vásárlást igazoló bizonylattal (pénztárbizonylattal) illetve a kár és annak időpontjának leírásával együtt küldje el az Ön számára díjmentesen az Ön által kiválasztott szerviz címére.

A www.lidl-service.com címen a fentiek mellett számos egyéb kézikönyv, termékvideó és szoftver is letölthető.

HU JÓTÁLLÁSI TÁJÉKOZTATÓ	
A termék megnevezése: Fűró- és vésőkalapács	Gyártási szám: 3 14988
A termék típusa: PBH 1500 F6	
A gyártó cégneve, címe és email címe: Walter Werkzeuge Salzburg GmbH Gewerbeparkstraße 9 A-5081 Anif, Ausztria	A szerviz neve, címe és telefonszáma: Rothenberger Magyarország KFT Gubacsi út 26 H-1097 Budapest Tel.: 06 1 347 5040
Az importáló és forgalmazó cégneve és címe: Lidl Magyarország Kereskedelmi Bt., H-1037 Budapest, Rádl árok 6.	

1. A jótállási idő a Magyar Köztársaság területén, Lidl Magyarország Kereskedelmi Bt. üzletében történt vásárlás napjától számított 3 év.
2. A jótállási igény a jótállási jeggyel érvényesíthető. A jótállási jegy szabálytalan kiállítása, vagy átadásának elmaradása nem érinti a jótállási kötelezettség-vállalás érvényességét. Kérjük, hogy a vásárlás tényének és időpontjának bizonyítására őrizze meg a pénztári fizetésnél kapott jótállási jegyet (nyugtát).
3. A vásárlástól számított három napon belül érvényesített csereigény esetén a forgalmazó köteles a terméket kicserélni, feltéve ha a hiba a rendeltetészerű használatot akadályozza.
A jótállási jogokat a termék tulajdonosaként a fogyasztó érvényesítheti az áruházakban, valamint a jótállási tájékoztatóban feltüntetett szervezetekben.
A fogyasztó jótállási kifogásáról a forgalmazó (szerviz) jegyzőkönyvet köteles felvenni, amelyben rögzíteni kell a fogyasztó nevét, címét, a fogyasztási cikk (termék) megnevezését, vételárát, a vásárlás időpontját, a hiba bejelentésének időpontját, a hiba leírását, a fogyasztó által érvényesíteni kívánt igényt, a kifogás rendezésének módját.

Amennyiben a kifogás rendezésének módja a fogyasztó igényétől eltér, ennek indoklását a jegyzőkönyvben meg kell adni. A jegyzőkönyv másolatát a fogyasztónak át kell adni. Ha a kötelezett a fogyasztó igényének teljesíthetőségéről annak bejelentésekor nem tud nyilatkozni, álláspontjáról legkésőbb három munkanapon belül köteles értesíteni a fogyasztót.

A jótállás ideje alatt a fogyasztó kérheti a termék kijavítását, kicserélését, vagy ha a termék nem javítható vagy cserélhető, árleszállítást kérhet, vagy elállhat a szerződéstől és visszakérheti a vételárát. Ha a forgalmazó, vagy szerviz a termék kijavítását megfelelő határidőre nem vállalja, vagy nem végzi el, a fogyasztó a hibát a forgalmazó költségére kijavíthatja, vagy mással kijavíthathatja. A kijavítás során a termékbe csak új alkatrész kerülhet beépítésre.

4. A fogyasztó a hiba felfedezése után a lehető legrövidebb időn belül köteles a hibát bejelenteni és a terméket a jótállási jogok érvényesítése céljából átadni. A hiba

felfedezésétől számított két hónapon belül bejelentett jótállási igényt időben közölni kell tekinteni. A közlés elmaradásából eredő kárért a fogyasztó felelős. A jótállási igény érvényesíthetőségének határideje a termék, vagy fődarabjának kicserélése, kijavítása esetén a kicserélés, vagy kijavított termékre, illetve alkatrésze újra kezdődik.

5. A rögzített bekötésű, illetve a 10 kg-nál súlyosabb, vagy tömegközlekedési eszközön nem szállítható terméket az üzemeltetés helyén kell megjavítani. Abban az esetben, ha a javítás a helyszínen nem végezhető el, a termék ki- és visszaszereléséről, valamint szállításáról a forgalmazónak kell gondoskodnia.
6. A jótállás nem áll fenn, ha a hiba a nem rendeltetésszerű használatból, átalakításból, helytelen tárolásból, vagy a használati utasítástól eltérő kezelésből, vagy bármely a vásárlást követő behatásból fakad, vagy elemi kár okozta, és azt a forgalmazó, vagy a szerviz bizonyítja. A jótállás nem vonatkozik a mozgó kopó alkatrészek (világítótestek, gumibroncsok stb.) rendeltetésszerű elhasználódására. A szerviz és a forgalmazó a javítás során nem felel a terméken a fogyasztó vagy harmadik személyek által tárolt adatokért vagy beállításokért.

A jótállás a fogyasztó törvényből eredő szavatossági jogait és azok érvényesíthetőségét nem érinti.

12. Szerviz

HU

Rothenberger Magyarország KFT

E-Mail: info@rothenberger.hu

Tel.: 06 1 347 5040

IAN 314988

Szállító

Figyelem! Az alábbi cím nem szervizcím! Lépjen kapcsolatba fent felsorolt szervizek egyikével.

Walter Werkzeuge Salzburg GmbH

Gewerbeparkstr. 9

5081 Anif

Ausztria

A jótállási igény bejelentésének és javításra átvételi időpontja:	A hiba oka:
A fogyasztó részére történő visszaadás időpontja:	A hiba javításának módja:
A szerviz bélyegzője, kelt és aláírása:	A javításra tekintettel a jótállás új határideje:

Walter Werkzeuge Salzburg GmbH

Gewerbeparkstr. 9
5081 Anif, Österreich

V. 1.0

Last Information Update · Az információk állapota · Informacije posodobljene dne ·

Stav informací · Stav informácií · Stand der Informationen:

07/2019

IAN 314988