



CERAMIC FAN HEATER PKH 2000 C2

HU

KERÁMIA LÉGFŰTŐ

Kezelési és biztonsági utalások

⚠ A termék kizárólag jól szigetelt helyiségek fűtésére vagy alkalmankénti használatra alkalmas!

DE AT CH

KERAMIK-HEIZGEBLÄSE

Bedienungs- und Sicherheitshinweise

⚠ Dieses Produkt ist nur für gut isolierte Räume oder für den gelegentlichen Gebrauch geeignet.

CZ

KERAMICKÝ TOPNÝ VENTILÁTOR

Návod k obsluze a bezpečnostní pokyny

⚠ Tento výrobek je vhodný pouze pro dobře izolované prostory nebo občasné používání.

IAN 425878_2301

HU

CZ

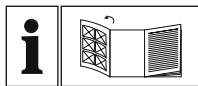

HU

Olvasás előtt kattintson az ábrákat tartalmazó mindkét oldalra és végezetül ismerje meg a készülék mindegyik funkcióját.

CZ

Před čtením si otevřete stranu s obrázky a potom se seznámte se všemi funkcemi přístroje.

DE AT CH

Klappen Sie vor dem Lesen die Seite mit den Abbildungen aus und machen Sie sich anschließend mit allen Funktionen des Gerätes vertraut.

HU	Kezelési és biztonsági utalások	Oldal	5
CZ	Návod k obsluze a bezpečnostní pokyny	Strana	17
DE/AT/CH	Bedienungs- und Sicherheitshinweise	Seite	27

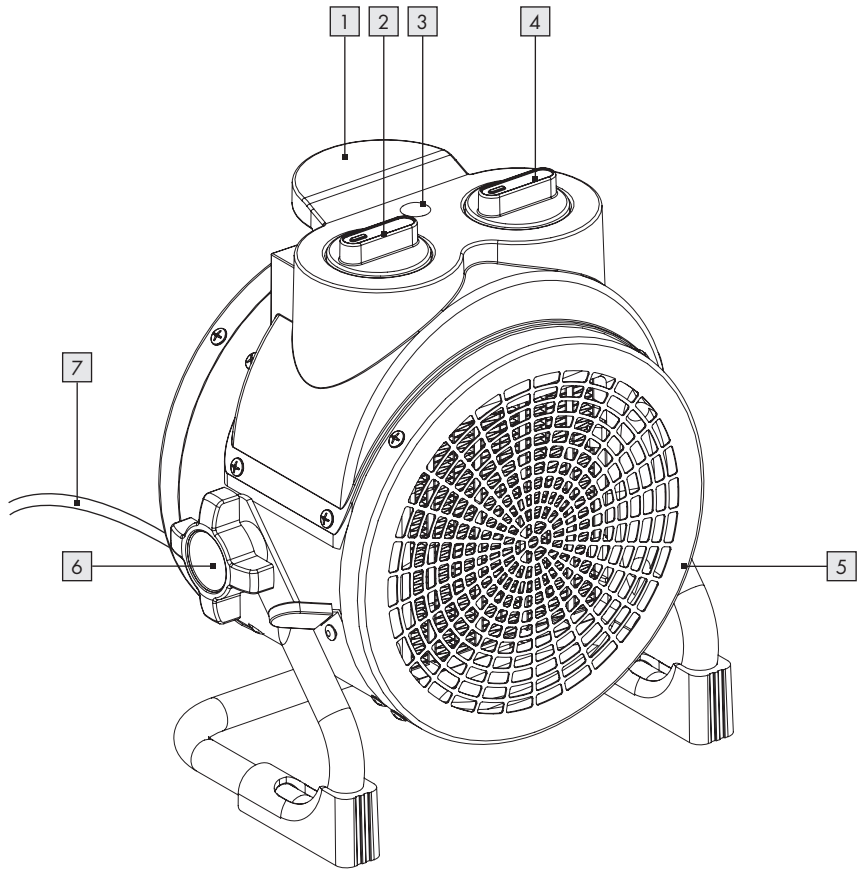

1. Bevezetés	6
1.1 Rendeltetésszerű használat	6
1.2 Csomag tartalma	6
1.3 Felszereltség	6
1.4 Műszaki adatok	6
2. Biztonsági útmutatások	8
2.1 Általános biztonsági utasítások: A háztartási elektromos készülékek biztonságos használata	8
2.2 Eszközspecifikus biztonsági utasítások: Beltéri melegítőkre vonatkozó különleges követelmények	9
3. Az üzembe helyezés előtt	10
3.1 A fűtőventilátor felállítása	10
4. Üzembe helyezés	10
4.1 A fűtési fokozatok és a ventilátor be-/kikapcsolása	10
4.2 A hőmérséklet beállítása	11
4.3 A fűtőventilátor kikapcsolása	11
4.4 Túlhevülés elleni védelem	11
5. Hibaelhárítás	12
6. Karbantartás, tisztítás és tárolás	12
7. Ártalmatlanítás	12
8. Jótállási tájékoztató	13
9. Szerviz	15

KERÁMIA LÉGFŰTŐ PKH 2000 C2

1. Bevezetés

Gratulálunk új Eszköz megvásárlásához. Ezzel egy kiváló minőségű termék mellett döntött. A kezelési útmutató a termék részét képezi. Fontos utasításokat tartalmaz a biztonságra, használatra és ártalmatlanításra vonatkozóan. A termék használata előtt ismerkedjen meg az összes kezelési és biztonsági utasítással. A terméket csak a leírt módon és a megadott alkalmazási területeken használja. A termék továbbadásakor harmadik személynek adja át azaz együtt az összes dokumentumot is.

1.1 Rendeltetészerű használat

Ez a eszköz zárt terek fűtésére és szellőztetésére alkalmas. A fűtőventilátor nem alkalmas olyan helyiségekben való használatra, melyekben különleges körülmények uralkodnak, pl. korrozív vagy robbanásveszélyes légkör (por, gőz vagy gáz). A eszköz ne használja a szabadban. A eszköz minden más használata vagy módosítása nem rendeltetészerű használatnak minősül, és az súlyos baleseteket eredményezhet. A nem rendeltetészerű használatból eredő károkért nem vállalunk semminemű felelősséget. A eszköz csak magáncélú felhasználásra alkalmas.

1.2 Csomag tartalma

1 Kerámia légfűtő PKH 2000 C2
1 Darab kezelési útmutató

1.3 Felszereltség

- 1 Hordozófogantyú
- 2 Fűtésfokozat-szabályozó
- 3 Jelzőlámpa
- 4 Hőmérséklet-szabályozó
- 5 Légfűtő nyílás
- 6 Elforgatható gombok
- 7 Hálózati csatlakozókábel

1.4 Műszaki adatok

Feszültségellátás	220-240 V~, 50 Hz
Névleges teljesítmény:	2000 W
Érintésvédelmi osztály:	I
1. fűtési fokozat:	1100 W
2. fűtési fokozat:	2000 W
Ventilátorüzem:	25 W
Méretetek:	kb. 210 x 129 x 227 mm
Súly:	kb. 1,5 kg

Az elektromos egyedi helyiségfűtő berendezések termékinformációs követelményei

Modellazonosító(k): PKH 2000 C2

Jellemző	Jel	Érték	Mértékegység
----------	-----	-------	--------------

Hőteljesítmény

Névleges hőteljesítmény	P_{nom}	2,0	kW
-------------------------	-----------	-----	----

Minimális hőteljesítmény (indikatív)	P_{min}	1,1	kW
--------------------------------------	-----------	-----	----

Maximális folyamatos hőteljesítmény	$P_{max,c}$	2,0	kW
-------------------------------------	-------------	-----	----

Kiegészítő villamosenergia-fogyasztás

A névleges hőteljesítményen	$e_{l_{max}}$	N/A	kW
-----------------------------	---------------	-----	----

A minimális hőteljesítményen	$e_{l_{min}}$	N/A	kW
------------------------------	---------------	-----	----

Készenléti üzemmódban	$e_{l_{SB}}$	N/A	kW
-----------------------	--------------	-----	----

Jellemző	Mértékegység
----------	--------------

A hőbevitel típusa (csak a hőtárolós elektromos egyedi helyiségfűtő berendezések esetében – egyet jelöljön meg)

Kézi töltésszabályozás beépített termosztáttal	[nem]
--	-------

Kézi töltésszabályozás beltéri és/vagy kültéri hőmérséklet-visszacsatolással	[nem]
--	-------

Elektronikus töltésszabályozás beltéri és/vagy külső hőmérséklet-visszacsatolással	[nem]
--	-------

Ventilátorral segített hőleadás	[nem]
---------------------------------	-------

A teljesítmény, illetve a beltéri hőmérséklet szabályozásának típusa (egyet jelöljön meg)

Egyetlen állás, beltéri hőmérséklet-szabályozás nélkül	[nem]
--	-------

Két vagy több kézi szabályozású állás, beltéri hőmérséklet-szabályozás nélkül	[nem]
---	-------

Mechanikus termosztátos beltéri hőmérséklet-szabályozás	[igen]
---	--------

Elektronikus beltéri hőmérséklet-szabályozás	[nem]
--	-------

Elektronikus beltéri hőmérséklet-szabályozás és napszak szerinti szabályozás	[nem]
--	-------

Elektronikus beltéri hőmérséklet-szabályozás és heti szabályozás	[nem]
--	-------

Más szabályozási lehetőségek (többet is megjelölhet)

Beltéri hőmérséklet-szabályozás jelenlét-érzékeléssel	[nem]
---	-------

Beltéri hőmérséklet-szabályozás nyitottablak-érzékeléssel	[nem]
---	-------

Távszabályozási lehetőség	[nem]
---------------------------	-------

Adaptív bekapcsolásszabályozás	[nem]
--------------------------------	-------

Működési idő korlátozása	[nem]
--------------------------	-------

Feketegömb-érzékelővel ellátva	[nem]
--------------------------------	-------

ROWI Germany GmbH
Werner-von-Siemens-Str. 27
76694 Forst
NÉMETORSZÁG

2. Biztonsági útmutatások



Olvassa át az összes biztonsági útmutatást és utasítást.



A biztonsági útmutatások és utasítások figyelmen kívül hagyása súlyos sérüléseket és/vagy anyagi károkat vonhat maga után.

Az összes biztonsági útmutatást és utasítást őrizze meg későbbi felhasználás céljából!

2.1 Általános biztonsági utasítások:

A háztartási elektromos készülékek biztonságos használata

- 8 évesnél fiatalabb gyermekek és csökkent fizikai, érzékszervi vagy mentális képességekkel rendelkező személyek, illetve akik nem rendelkeznek megfelelő tudással és tapasztalattal, csak felügyelet mellett használhatják a készüléket, illetve csak megfelelő tájékoztatás után, és ha a lehetséges veszélyeket megértették. Gyermekek nem játszhatnak a készülékkel. A tisztítást és a felhasználói karbantartást a gyermekek felügyelet nélkül nem végezhetik.
- A készülék beállítása ill. 220 vagy 240 V feszültségre nem igényel semmilyen beavatkozást a felhasználó részéről. A készülék automatikusan beáll a megfelelő frekvenciára, ill. feszültségre.
- Ha a készülék csatlakozóvezetéke megsérül, akkor a veszélyek megelőzése érdekében a gyártóval, a gyártó vevőszolgálatával vagy egy megfelelő szakképzettséggel rendelkező személlyel cseréltesse ki.

2.2 Eszközspecifikus biztonsági utasítások: Beltéri melegítőkre vonatkozó különleges követelmények



FIGYELMEZTETÉS! Ne takarja le!

A készülék túlmelegedésének elkerülése érdekében ne takarja le a fűtőkészüléket.

- Ne helyezze el a fűtőkészüléket közvetlenül egy fali konnektor alá.
- Ne helyezze el a fűtőkészüléket fürdőkádak, zuhanyozók vagy úszómedencék közvetlen közelében.
- Ha a készülék leesett, ne helyezze üzembe.
- Ne használja a fűtőkészüléket, ha a sérülés jelei figyelhetők meg rajta.
- A fűtőkészüléket szilárd, sík és vízszintes talajon kell elhelyezni.
- **FIGYELMEZTETÉS!** Hacsak nem garantálják az állandó felügyeletet, a fűtőkészüléket nem szabad olyan kis helyiségekben használni, ahol olyan emberek laknak, akik önállóan nem képesek elhagyni a helyiséget.
- **FIGYELMEZTETÉS!** Tűzveszély! A tűzveszély csökkentése érdekében tartsa a textíliákat, függönyöket és egyéb gyúlékony anyagokat legalább 1 m-re a levegőkivezető nyílásoktól.
- Hacsak nem állnak állandó felügyelet alatt, tartsa a 3 év alatti gyerekeket távol a fűtőkészüléktől.
- A 3 év fölötti és 8 évesnél fiatalabb gyerekek csak akkor kapcsolhatják be és ki a készüléket, ha felügyelet alatt állnak, vagy ha eligazították őket a készülék biztonságos használatában, és a gyerekek megértették az ezzel járó veszélyeket, feltéve, hogy a készüléket a szokásos használati helyzetben helyezik el vagy szerelik fel. A 3 év fölötti és 8 évesnél fiatalabb gyerekek nem dughatják be a csatlakozót a csatlakozóaljzatba, nem szabályozhatják a készüléket, nem végezhetik el a készülék tisztítását és/vagy a felhasználói karbantartását.



Figyelmeztetés a forró felületekre!

VIGYÁZAT: A készülék egyes részei nagyon felforrósodhatnak és égési sérüléseket okozhatnak. Különös óvatosság szükséges, amikor gyerekek és védelemre szoruló emberek vannak jelen.



A készüléket csak belső terekben szabad használni.



Életveszély elektromos áram miatt!

A feszültség alatt álló vezetékek és alkatrészek megérintése életveszélyes!

3. Az üzembe helyezés előtt

3.1 A fűtőventilátor felállítása

- Távolítsa el minden csomagolóanyagot és szállítási biztosítóeszközt a fűtőventilátorról.



A fűtőventilátor biztonságos és zavartalan üzemeltetéséhez a felállítási helynek a következő előfeltételeknek kell megfelelnie:





- A talaj legyen szilárd, sík és vízszintes.
- A fűtőventilátor háza körül tartsa be a következő minimális távolságokat: oldalirányban 30 cm, felfelé 30 cm, hátrafelé 30 cm és előre 1 m.
- A fűtőventilátort ne állítsa fel forró, nedves, vagy nagyon nedves környezetben, vagy gyúlékony anyagok közelében.
- A csatlakozóaljzatnak könnyen hozzáférhetőnek kell lennie, hogy a hálózati csatlakozókábelt  vészhelyzetben gyorsan ki lehessen húzni.

Útmutatás: Az első használatkor átmenetileg enyhe szag jelentkezhet.

4. Üzembe helyezés

4.1 A fűtési fokozatok és a ventilátor be-/kikapcsolása





- Győződjön meg arról, hogy a fűtési fokozat kapcsoló  "0" állásban van. A fűtőventilátort ezután csatlakoztassa egy földelt, hibaáram védőkapcsolóval ellátott csatlakozóaljzathoz. Biztosítsa a ventilátor szabad forgását.
- Kapcsolja be a fűtőventilátort, ehhez a fűtési fokozat kapcsolót  állítsa a kívánt helyzetbe. A következők érvényesek:

 0	KI-állás	Ha a fűtési fokozat kapcsoló  ebben a helyzetben van, akkor a fűtőventilátor ki van kapcsolva.
	Ventilátor állás	Ha a fűtési fokozat kapcsoló  ebben a helyzetben van, akkor csak a ventilátorkerék üzemel. Akkor kapcsolja a kapcsolót ebbe a helyzetbe, ha a fűtőventilátort ventilátorként szeretné használni.

	1. fűtési fokozat	Ha a fűtési fokozat kapcsoló [2] ebben a helyzetben van, akkor a fűtőventilátor 1100 W teljesítménnyel üzemel.
 	2. fűtési fokozat	Ha a fűtési fokozat kapcsoló [2] ebben a helyzetben van, akkor a fűtőventilátor 2000 W teljesítménnyel üzemel.
	MIN pozícióba Hőmérséklet-szabályozó	
	MAX pozícióba Hőmérséklet-szabályozó	

4.2 A hőmérséklet beállítása

- A fűtési fokozat kapcsoló [2] a fűtési teljesítményre állításával indítsa el a fűtőventilátort.
- Forgassa el a hőmérséklet-szabályozót [4] az óramutató járásával egyező irányban ütközésig. Világítani kezd a jelzőlámpa [3].
- Ha a készülék elérte a kívánt hőmérsékletet, akkor forgassa el visszafelé az óramutató járásával ellentétes irányba a hőmérséklet-szabályozót [4] amíg egy egyértelmű kattantást nem hall. Ekkor egy beépített termosztát automatikusan be / ki kapcsolja a fűtési funkciót.

-  legalacsonyabb hőmérsékleti tartomány
-  alacsony és közepes hőmérséklet-tartomány
-  közepes és magas hőmérséklettartomány
-  legmagasabb hőmérsékleti tartomány

Útmutatás: A fűtési szünetek során a fűtőventilátor igen meleg marad. Kérjük, hogy a fűtőventilátor kezelése során ügyeljen erre.

⚠ A fűtőventilátor rendelkezik egy szögbeállítóval. A dőlésszög beállításához forgassa el az oldalt elhelyezett elforgatható gombokat [6].

4.3 A fűtőventilátor kikapcsolása

- A fűtőventilátorban a hő feltorlódásának megelőzése érdekében a ventilátort hagyja még kb. 30 másodperc forogni.
- Forgassa a fűtési fokozat szabályozót [2] "0" állásba.
- A fűtőventilátor az elektromos hálózatról való leválasztásához és ezzel a teljes kikapcsoláshoz húzza ki a csatlakozódugót.

4.4 Túlhevülés elleni védelem

Ez a fűtőventilátor túlhevülés elleni védelemmel rendelkezik. Ha a fűtőventilátor nagyon felforrósodik, akkor a fűtőelem automatikusan lekapcsol. A minél gyorsabb lehűlés érdekében a ventilátor viszont tovább forog. Amint lehűlt a megfelelő hőmérsékletre, a fűtőventilátor automatikusan bekapcsol.

⚠ FIGYELEM! A túlhevülésnek rendszerint valamilyen oka van! Ez tűzveszélyt jelenthet!

- Ellenőrizze, hogy a fűtőventilátor képes-e leadni a hőjét a kellő mértékben: A fűtőventilátort letakarták vagy túl közel áll a falhoz vagy más akadályhoz? Az elülső és hátsó oldalon levő rácsok szabadok? Blokkolja valami a ventilátort?
- Ha lehetséges, hárítsa el a problémát, vagy a forródróton kérje a szerviz segítségét (lásd a „Szerviz” fejezetben).
- Amennyiben nem találja meg a probléma okát, de a túlhevülés elleni védelem újra bekapcsol, akkor kapcsolja ki a fűtőventilátort, és a forródróton kérje a szerviz segítségét (lásd a „Szerviz” fejezetben).

5. Hibaelhárítás

Hiba	Lehetséges ok	Elhárítás
A fűtőventilátort nem lehet bekapcsolni.	A hálózati csatlakozódugó nincs bedugva.	Illessze be a csatlakozódugót a dugaszolóaljzatba.
	A dugaszolóaljzat nem biztosít feszültséget.	Ellenőrizze a házi biztosítékokat.
A fűtőventilátor nem fűt.	A fűtési fokozat szabályozó 2 nincs bekapcsolva.	A fűtési fokozat szabályozót 2 állítsa a kívánt üzemmódra.
	A hőmérséklet-szabályozó 4 MIN állásban van.	A hőmérséklet-szabályozót állítsa 4 MAX pozícióba.
	A fűtőelem meghibásodott.	Értesítse az ügyfélszolgálatot.

6. Karbantartás, tisztítás és tárolás

- Ha a fűtőventilátor nincs használatban, valamint minden tisztítás előtt és üzemzavarok esetén húzza ki a hálózati csatlakozódugót!
- A fűtőventilátort kizárólag kikapcsolt és hideg állapotban tisztítsa.
- A fűtőventilátor kijavíthatatlan károsodásának elkerülése érdekében biztosítsa, hogy a tisztítás során ne jusson be nedvesség a fűtőventilátorba.
- A készülékházat kizárólag enyhén nedves kendővel és kímélő tisztítószerrel tisztítsa.
- A védőrácson levő porlerakódásokat porszívóval távolítsa el.
- A fűtőventilátort száraz környezetben tárolja.

7. Ártalmatlanítás



A csomagolás környezetbarát anyagokból áll, melyeket a helyi újrahasznosító pontokon tud ártalmatlanítani.



Ez a termék a 2012/19/EU európai irányelv hatálya alá tartozik. A terméket ne a háztartási hulladékba dobja, hanem a kommunális gyűjtőhelyeken keresztül újrahasznosításra! A használaton kívüli eszköz ártalmatlanításának lehetőségei megtalálhatók a városi vagy városi közigazgatásban.



A hulladékok szétválogatásakor vegye figyelembe a csomagolóanyagok címkéit, amelyeket a következő jelentésű rövidítésekkel (a) és számokkal (b) jelölnek: 1–7: Műanyagok/20–22: Papír és kartonpapír/80–98: Kompozit anyagok.

8. Jótállási tájékoztató

 JÓTÁLLÁSI TÁJÉKOZTATÓ	
A termék megnevezése: Kerámia légfűtő	Gyártási szám: IAN 425878_2301
A termék típusa: PKH 2000 C2	
A gyártó cégneve, címe és email címe: ROWI Germany GmbH Werner-von-Siemens-Str. 27 76694 Forst, NÉMETORSZÁG Lidl-services@rowi-group.com	Szerviz neve, címe, telefonszáma: ROWI Germany GmbH Werner-von-Siemens-Str. 27 76694 Forst, NÉMETORSZÁG Lidl-services@rowi-group.com +800 7694 7694
Az importáló és forgalmazó cégneve és címe: Lidl Magyarország Kereskedelmi Bt., H-1037 Budapest, Rádl árok 6.	

1. A jótállási idő a Magyarország területén, Lidl Magyarország Kereskedelmi Bt. üzletében történt vásárlás napjától számított 3 év, amely jogvesztő. A jótállási idő a fogyasztó részére történő átadással, vagy ha az üzembe helyezést a forgalmazó, vagy annak megbízottja végzi, az üzembe helyezés napjával kezdődik.
2. A jótállási igény a jótállási jeggyel és/vagy a vásárlást igazoló blokkal érvényesíthető. A jótállási jegy szabálytalan kiállítása, vagy átadásának elmaradása nem érinti a jótállási kötelezettség-vállalás érvényességét. Kérjük, hogy a vásárlás tényének és időpontjának bizonyítására őrizze meg a pénztári fizetésnél kapott jótállási jegyet és a vásárlást igazoló blokkot.
3. A vásárlástól számított három munkanapon belül érvényesített csereigény esetén a forgalmazó köteles a terméket kicserélni, feltéve ha a hiba a rendeltetésszerű használatot akadályozza. A jótállási jogokat a termék tulajdonosaként a fogyasztó érvényesítheti az áruházakban, valamint a jótállási tájékoztatóban feltüntetett szervizekben. (A magyar Polgári Törvénykönyv alapján fogyasztónak minősül a szakmája, önálló foglalkozása vagy üzleti tevékenysége körén kívül eljáró természetes személy.)
4. A fogyasztó a hiba felfedezése után a lehető legrövidebb időn belül köteles a hibát bejelenteni és a terméket a jótállási jogok érvényesítése céljából átadni. A hiba felfedezésétől számított két hónapon belül bejelentett jótállási igényt időben közölnie kell tekinteni. A közlés elmaradásából eredő kárért a fogyasztó felelős. A jótállási igény érvényesíthetőségének határideje a termék, vagy fődarabjának kicserélése esetén a csere napján újraindul.
5. A rögzített bekötésű, illetve a 10 kg-nál súlyosabb, vagy tömegközlekedési eszközön nem szállítható terméket az üzemeltetés helyén kell megjavítani. Abban az esetben, ha a javítás a helyszínen nem végezhető el, a termék ki- és visszaszereléséről, valamint szállításáról a forgalmazónak kell gondoskodnia.

6. A jótállás nem áll fenn, ha a hiba a nem rendeltetészerű használatból, átalakításból, helytelen tárolásból, vagy a használati utasítástól eltérő kezeléssel, vagy bármely a vásárlást követő behatásból fakad, vagy elemi kár okozta, és azt a forgalmazó, vagy a szerviz bizonyítja. A jótállás nem vonatkozik a mozgó kopó alkatrészek (világítótestek, gumibroncsok stb.) rendeltetészerű elhasználódására. A szerviz és a forgalmazó a kijavítás során nem felel a terméken a fogyasztó vagy harmadik személyek által tárolt adatokért vagy beállításokért.
7. Fogyasztói jogvita esetén a fogyasztó a megyei (fővárosi) kereskedelmi és iparkamarák mellett működő békéltető testület eljárását is kezdeményezheti.

A jótállás a fogyasztó törvényből eredő szavatossági jogait és azok érvényesíthetőségét nem érinti.

Kijavítást ellenőrző szelvény:

A jótállási igény bejelentésének időpontja:	A hiba oka:
Javításra átvétel időpontja:	A hiba javításának módja:
A fogyasztó részére történő visszaadás időpontja:	
A szerviz bélyegzője, kelt és aláírás:	

Kicserélést ellenőrző szelvény:

A jótállási igény bejelentésének időpontja:
Kicserelés időpontja:
A cserélő bolt bélyegzője, kelt és aláírás:



Ezt és számos kézikönyvet, termékismertető videót és telepítő szoftvert letöltheti a www.lidl-service.com oldalról. Ezzel a QR-kóddal közvetlenül a Lidl szervizoldalára juthat (www.lidl-service.com) és a cikkszám (IAN 425878_2301) megadásával megnyithatja a használati útmutatót.

9. Szerviz

Amennyiben ROWI Germany-terméke használata során problémák jelentkeznének, kérjük, a következő módon járjon el:

Kapcsolatfelvétel

A ROWI Germany szervizcsapatát a következő címen érheti el:

ROWI Germany GmbH

Werner-von-Siemens-Str. 27

76694 Forst

NÉMETORSZÁG

Lidl-services@rowi-group.com

Szerviz-forródrót: +800 7694 7694

(vonalas hívás esetében ingyenes)

IAN 425878_2301

A legtöbb probléma már a szervizcsapatunk által nyújtott kompetens műszaki tanácsadás keretében elhárítható.

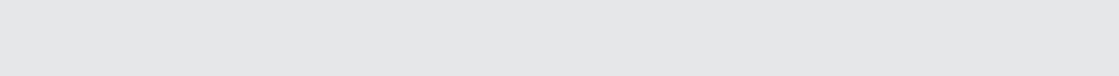

1. Úvod	18
1.1 Úvod a použití se stanoveným účelem	18
1.2 Obsah dodání	18
1.3 Vybavení	18
1.4 Technické údaje	18
2. Bezpečnostní pokyny	20
2.1 Všeobecná bezpečnostní upozornění: Bezpečnost elektrických spotřebičů pro domácnost	20
2.2 Zvláštní bezpečnostní upozornění: Zvláštní požadavky na pokojová topidla	21
3. Před uvedením do provozu	22
3.1 Instalace topného ventilátoru	22
4. Uvedení do provozu	22
4.1 Vypnout/zapnout stupně topení a ventilátor	22
4.2 Nastavit teplotu	23
4.3 Vypnout topný ventilátor	23
4.4 Ochrana proti přehřátí	23
5. Odstraňování poruch	24
6. Údržba, čištění a skladování	24
7. Likvidace	24
8. Záruka společnosti ROWI Germany GmbH	24
9. Servis	26

KERAMICKÝ TOPNÝ VENTILÁTOR PKH 2000 C2

1. Úvod

Blahopřejeme vám k nákupu nového Zařízení. Rozhodli jste se pro velmi kvalitní výrobek. Návod k obsluze je součástí výrobku. Obsahuje důležité informace pro bezpečnost, použití a likvidaci. Před použitím výrobku se seznamte se všemi pokyny k obsluze a bezpečnosti. Používejte výrobek pouze tak, jak je popsáno a pro uvedené oblasti použití. Při předávání výrobku třetí osobě přiložte veškeré podklady.

1.1 Úvod a použití se stanoveným účelem

Teplovzdušný ventilátor je určen na topení, sušení a větrání uzavřených místností. Topný ventilátor není určen k použití v místnostech, kde panují zvláštní podmínky, jako např. korozní nebo výbušná atmosféra (prach, pára nebo plyn). Nepoužívejte topný ventilátor venku. Každé jiné použití nebo změna topného ventilátoru je považována za použití v rozporu se stanoveným účel a znamená značné nebezpečí úrazu. Za použití v rozporu se stanoveným účelem nepřijímáme žádnou zodpovědnost. Topný ventilátor je určen pouze pro domácí použití.

1.2 Obsah dodání

1 Keramický topný ventilátor PKH 2000 C2
1 Návod k obsluze

1.3 Vybavení

- 1 Stojan s rukojetí
- 2 Spínač stupňů ohřívání
- 3 Kontrolka
- 4 Regulátor teploty
- 5 Odvod vzduchu
- 6 Otočné knoflíky
- 7 Síťové připojení

1.4 Technické údaje

Vstupní napětí:	220-240 V~, 50 Hz
Jmenovitý příkon:	2000 W
Typ ochrany:	I
Stupeň zahřívání 1:	1100 W
Stupeň zahřívání 2:	2000 W
Provoz ventilátoru:	25 W
Rozměry:	cca . 210 x 129 x 227 mm
Hmotnost:	cca . 1,5 kg

Požadavky na informace týkající se elektrických lokálních topidel

Identifikační značka (značky) modelu: PKH 2000 C2

Údaj	Značka	Hodnota	Jednotka
------	--------	---------	----------

Tepelný výkon

Jmenovitý tepelný výkon	P_{nom}	2,0	kW
-------------------------	-----------	-----	----

Minimální tepelný výkon (orientační)	P_{min}	1,1	kW
--------------------------------------	-----------	-----	----

Maximální trvalý tepelný výkon	$P_{max,c}$	2,0	kW
--------------------------------	-------------	-----	----

Spotřeba pomocné elektrické energie

Při jmenovitém tepelném výkonu	el_{max}	N/A	kW
--------------------------------	------------	-----	----

Při minimálním tepelném výkonu	el_{min}	N/A	kW
--------------------------------	------------	-----	----

V pohotovostním režimu	el_{SB}	N/A	kW
------------------------	-----------	-----	----

Údaj	Jednotka
------	----------

Pouze u akumulčních elektrických lokálních topidel: typ příjmu tepla (vyberte jeden)

ruční řízení akumulace tepla s integrovaným termostatem	[ne]
---	------

ruční řízení akumulace tepla se zpětnou vazbou informující o teplotě v místnosti a/ nebo venkovní teplotě	[ne]
---	------

elektronické řízení akumulace tepla se zpětnou vazbou informující o teplotě v místnosti a/nebo venkovní teplotě	[ne]
---	------

výdej tepla s ventilátorem	[ne]
----------------------------	------

Typ výdeje tepla/regulace teploty v místnosti (vyberte jeden)

jeden stupeň tepelného výkonu, bez regulace teploty v místnosti	[ne]
---	------

dva nebo více ručních stupňů, bez regulace teploty v místnosti	[ne]
--	------

s mechanickým termostatem pro regulaci teploty v místnosti	[ano]
--	-------

s elektronickou regulací teploty v místnosti	[ne]
--	------

s elektronickou regulací teploty v místnosti a denním programem	[ne]
---	------

s elektronickou regulací teploty v místnosti a týdenním programem	[ne]
---	------

Další možnosti regulace (Ize vybrat více možností)

regulace teploty v místnosti s detekcí přítomnosti osob	[ne]
---	------

regulace teploty v místnosti s detekcí otevřeného okna	[ne]
--	------

s dálkovým ovládáním	[ne]
----------------------	------

s adaptivně řízeným spouštěním	[ne]
--------------------------------	------

s omezením doby činnosti	[ne]
--------------------------	------

s černým kulovým čidlem	[ne]
-------------------------	------

ROWI Germany GmbH
Werner-von-Siemens-Str. 27
76694 Forst
NĚMECKO

2. Bezpečnostní pokyny



Přečtěte si všechny bezpečnostní pokyny a návody.



Opomenutí při dodržování bezpečnostních pokynů a návodů mohou způsobit těžká zranění a/nebo věcné škody.

Uchovejte všechny bezpečnostní pokyny a návody pro budoucí použití!

2.1 Všeobecná bezpečnostní upozornění:

Bezpečnost elektrických spotřebičů pro domácnost

- Toto zařízení mohou používat děti od 8 let věku i osoby se sníženými fyzickými, smyslovými nebo mentálními schopnostmi nebo nedostatkem znalostí a zkušeností, pokud je nad nimi vykonáván dohled nebo byli poučeni o bezpečné obsluze zařízení a porozuměli rizikům s tím spojeným. Děti si se zařízením nesmějí hrát. Uživatelské čištění a údržbu nesmějí provádět děti bez dozoru.
- Ze strany uživatele není nutné žádné opatření pro nastavení zařízení na 220 V nebo 240 V. Zařízení se automaticky nastaví na správnou frekvenci, popř. napětí.
- Pokud je síťový kabel tohoto zařízení poškozen, musí jej vyměnit výrobce nebo jeho zákaznický servis nebo osoba s obdobnou kvalifikací, aby se předešlo možným rizikům.

2.2 Zvláštní bezpečnostní upozornění: Zvláštní požadavky na pokojová topidla



VÝSTRAHA! Nezakrývejte!

Zařízení se nesmí ničím zakrývat, aby nedošlo k jeho přehřátí.

- Topidlo se nesmí instalovat bezprostředně pod elektrickou zásuvku na stěně.
- Topidlo nepoužívejte v bezprostřední blízkosti koupací vany, sprchy nebo plaveckého bazénu.
- Zařízení, které spadlo na zem, neuvádějte do provozu.
- Topidlo nepoužívejte, pokud jsou na něm viditelné známky poškození.
- Topidlo musí být umístěno na pevné, ploché a vodorovné podlaze.
- **VÝSTRAHA!** Topidlo se nesmí používat v malých místnostech obývaných osobami, které nemohou místnost opustit vlastními silami, ledaže by bylo zajištěn nepřetržitý dozor.
- **VÝSTRAHA!** Nebezpečí požáru! Pro snížení rizika požáru udržujte textilie, záclony a jiné hořlavé materiály alespoň 1 m od výstupu vzduchu.
- Děti mladší 3 let se nesmějí pohybovat v blízkosti zařízení, pokud nejsou pod neustálým dozorem.
- Děti od 3 let a mladší 8 let smí zařízení zapínat a vypínat pouze pod dohledem nebo poté, co byly poučeny o bezpečném používání zařízení a porozuměly nebezpečím, která z toho vyplývají, pokud je zařízení umístěno nebo nainstalováno v normální provozní poloze. Děti od 3 let a mladší 8 let nesmí zasouvat zástrčku do zásuvky, regulovat zařízení, čistit zařízení nebo provádět uživatelskou údržbu.



Výstraha před horkými povrchy!

VAROVÁNÍ: Některé části výrobku se mohou velmi zahřát a způsobit popáleniny. Zvláštní pozornost je třeba věnovat přítomnosti dětí a zranitelných osob.



Zařízení je určeno pouze pro použití v interiéru.



Nebezpečí ohrožení života elektrickým proudem!

Nebezpečí ohrožení života při kontaktu s vedením nebo díly pod elektrickým napětím!

3. Před uvedením do provozu

3.1 Instalace topného ventilátoru

- Z topného ventilátoru odstraňte veškerý obalový materiál a všechny přepravní pojistky.

Za účelem zajištění bezpečného a řádného provozu topného ventilátoru musí místo instalace splňovat následující předpoklady:

- Podlaha musí být pevná, hladká a vodorovná.
- Mezi přístrojem a okolím musí být dodržen odstup o velikosti min. 30 cm po stranách, 30 cm nahoře, 30 cm vzadu a 100 m vpředu.
- Topný ventilátor se nesmí instalovat do horkého, mokrého nebo velmi vlhkého prostředí ani do blízkosti hořlavých materiálů.
- Zásuvka musí být snadno přístupná, tak aby bylo kabel [7] v případě potřeby možno rychle vyjít.



Upozornění: Z nového přístroje se může po zapnutí počátku krátce linout zvláštní vůně.

4. Uvedení do provozu

4.1 Vypnout/zapnout stupně topení a ventilátor

- Ujistěte se, že spínač stupňů ohřívání je [2] nastaven na "0". Připojte potom topný ventilátor na uzemněnou zásuvku zajištěnou pomocí ochranného spínače. Je nutné zajistit volné otáčení ventilátoru.
- Nyní zapněte topný ventilátor, mezitím zapněte spínač stupňů ohřívání [2] do požadované polohy. Příčemž platí:

	Poloha vyp	Pokud se spínač stupňů ohřívání nachází [2] v této poloze, je topný ventilátor vypnutý.
	Poloha větrák	Pokud se spínač stupňů ohřívání nachází [2] v této poloze, pohybuje se pouze kolo ventilátoru. Pokud chcete použít topný ventilátor jako ventilátor, dejte spínač do této polohy.
	Stupeň zahřívání 1	Pokud se spínač stupňů ohřívání nachází [2] v této poloze, má topný ventilátor topný výkon 1100 W.

	Stupeň zahřívání 2	Pokud se spínač stupňů ohřívání nachází [2] v této poloze, má topný ventilátor topný výkon 2000 W.
	Poloha MIN regulátoru teploty	
	Poloha MAX regulátoru teploty	

4.2 Nastavit teplotu

- Spusťte topný ventilátor, zatímco pomocí spínače stupňů ohřívání [2] nastavíte požadovaný topný výkon.
- Otočte regulátor teploty [4] ve směru hodinových ručiček až na doraz. Rozbliká se kontrolka [3].
- Pokud byla dosažena požadovaná teplota, otočte regulátor teploty [4] zpět proti směru hodinových ručiček tak, dokud neuslyšíte jasné cvaknutí. Integrovaný termostat pouze automaticky zapíná / vypíná funkci topení.

 nejnižší teplotní rozsah

 nízký až střední teplotní rozsah

 střední až vysoký teplotní rozsah

 nejvyšší teplotní rozsah

Upozornění: Topný ventilátor je i během přestávek částečně nadále velmi horký. Proto při obsluze dávejte dobrý pozor.

 Topný ventilátor má nastavení úhlu. K nastavení sklonu otočte otočné knoflíky [6] upevněné na straně.

4.3 Vypnout topný ventilátor

- Aby se zamezilo uvíznutí tepla v topném ventilátoru, nechte topný ventilátor ještě cca 30 sekund doběhnout.
- Otočíte spínač stupňů ohřívání [2] do polohy "0".
- Vytáhněte síťovou zástrčku, abyste oddělili topný ventilátor od sítě a tím ho úplně vypnuli.

4.4 Ochrana proti přehřátí

Tento topný ventilátor je vybavený ochranou proti přehřátí. Pokud je topný ventilátor příliš horký, vypne se automaticky topný prvek. Ventilátor ale běží dál, aby se dosáhlo rychlého vychladnutí. Topný ventilátor se automaticky opět zapne, jakmile je dostatečně vychladlý.

 **POZOR! Přehřátí má zpravidla důvod! Může znamenat požár!**

- Zkontrolujte, jestli topný ventilátor může dostatečně vydávat své teplo: Je topný ventilátor zakrytý nebo stojí příliš těsně u zdi nebo u jiné překážky? Jsou mřížky na přední a zadní straně volné? Není ventilátor blokován?
- Odstraňte problém, pokud je to možné, a obraťte se na servisní hot-linku (viz kapitola „Servis“).
- Také v případě, že nemůžete najít žádnou příčinu, ale ochrana proti přehřátí se znovu spustí, musíte topný ventilátor vypnout a obrátit se na servisní hot-linku (viz kapitola „Servis“).

5. Odstraňování poruch

Porucha	Možná Příčina	Odstranění
Topný ventilátor nelze zapnout.	Síťová zástrčka není zapojená.	Zapojte síťovou zástrčku do zásuvky.
	Zásuvka nedodává napětí.	Překontrolujte pojistky.
Topný ventilátor netopí.	Spínač stupňů ohřívání [2] není zapnutý.	Spínač stupňů ohřívání [2] nastavit na požadovaný typ provozu.
	Regulátor teploty [4] je v poloze MIN.	Regulátor teploty [4] je v poloze MAX.
	Topný prvek vadný.	Zákaznickou službu kontaktovat.

6. Údržba, čištění a skladování

- Vytáhněte síťovou zástrčku vždy, když není topný ventilátor v provozu a před každým čištěním nebo při provozních poruchách!
- Čistěte topné těleso výhradně ve vypnutém a studeném stavu.
- Ujistěte se, že se při čištění nedostala do topného ventilátoru žádná vlhkost, aby se zamezilo neopravitelnému poškození topného ventilátoru.
- Čistěte kryt výhradně navlhčeným hadříkem a jemným mycím prostředkem.
- Odstraňte usazeniny prachu na ochranné mřížce pomocí vysavače.
- Uchovávejte topný ventilátor v suchém prostředí.

7. Likvidace



Obal se skládá z ekologických materiálů, které můžete nechat likvidovat u místních recyklačních středisek.



Tento výrobek podléhá evropské směrnici 2012/19/EU. Nevyhazujte výrobek do domovního odpadu, ale předejte ho k materiálové recyklaci do komunálního sběrného dvora! Informace o tom, jak zlikvidovat staré zařízení, získáte od místního úřadu nebo správy města.



Při třídění odpadu dbejte na označení obalových materiálů. Jsou označeny zkratkami (a) a čísly (b), která mají následující význam: 1–7: plasty/20–22: papír a kartonáž/80–98: kompozitní materiál.

8. Záruka společnosti ROWI Germany GmbH

Vážený zákazníku, na tento výrobek získáváte tříletou záruční lhůtu od data jeho zakoupení. V případě vad tohoto výrobku vám ze zákona přísluší práva vůči prodejci produktu. Tato zákonná práva nejsou nijak dotčena naší níže uvedenou zárukou.

Záruční podmínky

Záruční lhůta začíná běžet datem zakoupení výrobku. Uchovejte si prosím originál pokladní účtenky. Budete ji potřebovat jako doklad o koupi.

Pokud se do tří let od data zakoupení objeví na výrobku vada materiálu nebo výrobní vada, bezplatně opravíme nebo vyměníme výrobek podle našeho uvážení nebo vám vrátíme kupní cenu. Předpokladem pro poskytnutí záruky je zaslání vadného zařízení a dokladu o koupi (účtenka) ve lhůtě tří let včetně stručného písemného popisu vady a okolností, kdy k vadě došlo.

Pokud se na vadu vztahuje záruka, obdržíte od nás výrobek opravený nebo nový. Opravou nebo výměnou výrobku nezačíná běžet nová záruční lhůta.

Záruční lhůta a zákonné nároky z odpovědnosti za vady

Záruční lhůta se neprodlužuje poskytnutím záručního plnění. Toto platí i pro vyměněné a opravené součástky. Poškození a vady zjištěné případně již při vybalování výrobku musejí být neprodleně ohlášeny. Opravy poskytované po uplynutí záruční lhůty podléhají úhradě.

Rozsah záruky

Zařízení bylo vyrobeno podle přísných pravidel kvality a před expedicí bylo svědomitě zkontrolováno.

Záruka se vztahuje na vady materiálu a výrobní vady. Záruka se nevztahuje na části výrobku, které podléhají běžnému opotřebením, a lze je proto považovat za opotřebitelné součásti, nebo na poškození křehkých dílů, např. spínačů, baterií, nebo částí vyrobených ze skla.

Záruka zaniká, pokud dojde k poškození výrobku, nesprávnému používání nebo neodborné opravě. Pro správné používání výrobku je třeba přesně dodržovat všechny pokyny uvedené v návodu k obsluze. Bezpodmínečně je třeba se vyhnout manipulaci s výrobkem nebo jeho použití k účelům, před kterými se varuje v návodu k obsluze.

Výrobek je určen pouze pro privátní použití a nikoliv pro použití komerční. V případě použití v rozporu s určením, v případě nesprávné obsluhy, při použití síly nebo v případě zásahů, které nebyly provedeny naší autorizovanou servisní pobočkou, zaniká záruka.

Postup při uplatňování záruky

Pro rychlé zpracování vašeho požadavku postupujte prosím podle níže uvedených pokynů:

- Mějte prosím v případě jakýchkoliv dotazů připravenou pokladní účtenku jako doklad o koupi a číslo výrobku (IAN 425878_2301).

- Číslo výrobku najdete na typovém štítku zařízení, na titulní straně návodu k obsluze (vlevo dole) nebo na nálepce na zadní nebo spodní straně výrobku.
- Pokud se vyskytnou poruchy funkce nebo jiné závady, kontaktujete nejprve **telefonicky** nebo **e-mailem** níže uvedené servisní oddělení.
- Výrobek, který bude zaevidován jako vadný, budete poté moci zaslat poštou zdarma na adresu servisu, která vám byla oznámena. K výrobku přiložte doklad o koupi (účtenka) a uveďte povahu závady a kdy k ní došlo.



Na adrese www.lidl-service.com si můžete stáhnout tento návod k obsluze i další příručky, produktová videa a instalační software. Pomocí tohoto QR kódu přejdete přímo na servisní stránku Lidl (www.lidl-service.com) a po zadání čísla výrobku (IAN 425878_2301) můžete otevřít návod k obsluze.

9. Servis

Pokud by se při provozu vašich ROWI Germany produktů vyskytly problémy, postupujte prosím následovně:

Kontakt

Servisní tým ROWI Germany zastihnete na:

ROWI Germany GmbH

Werner-von-Siemens-Str. 27

76694 Forst

NĚMECKO

Lidl-services@rowi-group.com

Servisní hotline: +800 7694 7694

(zdarma z pevné linky)

IAN 425878_2301

Většina problému se odstraní již v rámci kompetentního, technického poradenství našeho servisního týmu.

1. Einleitung	28
1.1 Bestimmungsgemäße Verwendung	28
1.2 Lieferumfang	28
1.3 Ausstattung	28
1.4 Technische Daten	28
2. Sicherheitshinweise	30
2.1 Allgemeine Sicherheitshinweise: Sicherheit elektrischer Geräte für den Hausgebrauch	30
2.2 Spezifische Sicherheitshinweise: Besondere Anforderungen für Raumheizgeräte	31
3. Vor der Inbetriebnahme	32
3.1 Gerät aufstellen	32
4. Inbetriebnahme	32
4.1 Heizstufen und Ventilator ein-/ausschalten	32
4.2 Temperatur einstellen	33
4.3 Gerät ausschalten	33
4.4 Überhitzungsschutz	33
5. Fehlerbehebung	34
6. Wartung, Reinigung und Lagerung	34
7. Entsorgung	34
8. Garantie der ROWI Germany GmbH	35
9. Service	36

KERAMIK-HEIZGEBLÄSE PKH 2000 C2

1. Einleitung

Herzlichen Glückwunsch zum Kauf Ihres neuen Gerätes. Sie haben sich damit für ein hochwertiges Produkt entschieden. Die Bedienungsanleitung ist Teil dieses Produkts. Sie enthält wichtige Hinweise für Sicherheit, Gebrauch und Entsorgung. Machen Sie sich vor der Benutzung des Produkts mit allen Bedien- und Sicherheitshinweisen vertraut. Benutzen Sie das Produkt nur wie beschrieben und für die angegebenen Einsatzbereiche. Händigen Sie alle Unterlagen bei Weitergabe des Produkts an Dritte mit aus.

1.1 Bestimmungsgemäße Verwendung

Dieses Gerät ist zum Beheizen und Lüften von geschlossenen Räumen bestimmt. Das Gerät ist nicht zur Verwendung in Räumen vorgesehen, in denen besondere Bedingungen vorherrschen, wie z. B. korrosive oder explosionsfähige Atmosphäre (Staub, Dampf oder Gas). Verwenden Sie das Gerät nicht im Freien. Jede andere Verwendung oder Veränderung des Gerätes gilt als nicht bestimmungsgemäß und birgt erhebliche Unfallgefahren. Für aus bestimmungswidriger Verwendung entstandene Schäden übernehmen wir keine Haftung. Das Gerät ist nur für den privaten Einsatz bestimmt.

1.2 Lieferumfang

1 Keramik-Heizgebläse PKH 2000 C2
1 Bedienungsanleitung

1.3 Ausstattung

- 1 Tragegriff
- 2 Heizstufenschalter
- 3 Kontrollleuchte
- 4 Temperaturregler
- 5 Luftauslass
- 6 Drehknöpfe
- 7 Netzanschlussleitung

1.4 Technische Daten

Spannungsversorgung: 220-240 V~, 50 Hz
Bemessungsaufnahme: 2000 W
Schutzklasse: I
Heizstufe 1: 1100 W
Heizstufe 2: 2000 W
Ventilatorbetrieb: 25 W
Abmessungen: ca. 210 x 129 x 227 mm
Gewicht: ca. 1,5 kg

Erforderliche Angaben zu elektrischen Einzelraumheizgeräten

Modellkennung: PKH 2000 C2

Angabe	Symbol	Wert	Einheit
--------	--------	------	---------

Wärmeleistung

Nennwärmeleistung	P_{nom}	2,0	kW
-------------------	-----------	-----	----

Mindestwärmeleistung (Richtwert)	P_{min}	1,1	kW
----------------------------------	-----------	-----	----

Maximale kontinuierliche Wärmeleistung	$P_{max,c}$	2,0	kW
--	-------------	-----	----

Hilfsstromverbrauch

Bei Nennwärmeleistung	el_{max}	N/A	kW
-----------------------	------------	-----	----

Bei Mindestwärmeleistung	el_{min}	N/A	kW
--------------------------	------------	-----	----

Im Bereitschaftszustand	el_{SB}	N/A	kW
-------------------------	-----------	-----	----

Angabe	Einheit
--------	---------

Nur bei elektrischen Speicher-Einzelraumheizgeräten: Art der Regelung der Wärmezufuhr (bitte eine Möglichkeit auswählen)

manuelle Regelung der Wärmezufuhr mit integriertem Thermostat	[nein]
---	--------

manuelle Regelung der Wärmezufuhr mit Rückmeldung der Raum- und/oder Außentemperatur	[nein]
--	--------

elektronische Regelung der Wärmezufuhr mit Rückmeldung der Raum- und/oder Außentemperatur	[nein]
---	--------

Wärmeabgabe mit Gebläseunterstützung	[nein]
--------------------------------------	--------

Art der Wärmeleistung/Raumtemperaturkontrolle (bitte eine Möglichkeit auswählen)

einstufige Wärmeleistung, keine Raumtemperaturkontrolle	[nein]
---	--------

zwei oder mehr manuell einstellbare Stufen, keine Raumtemperaturkontrolle	[nein]
---	--------

Raumtemperaturkontrolle mit mechanischem Thermostat	[ja]
---	------

mit elektronischer Raumtemperaturkontrolle	[nein]
--	--------

elektronische Raumtemperaturkontrolle und Tageszeitregelung	[nein]
---	--------

elektronische Raumtemperaturkontrolle und Wochentagsregelung	[nein]
--	--------

Sonstige Regelungsoptionen (Mehrfachnennungen möglich)

Raumtemperaturkontrolle mit Präsenzerkennung	[nein]
--	--------

Raumtemperaturkontrolle mit Erkennung offener Fenster	[nein]
---	--------

mit Fernbedienungsoption	[nein]
--------------------------	--------

mit adaptiver Regelung des Heizbeginns	[nein]
--	--------

mit Betriebszeitbegrenzung	[nein]
----------------------------	--------

mit Schwarzkugelsensor	[nein]
------------------------	--------

ROWI Germany GmbH
 Werner-von-Siemens-Str. 27
 76694 Forst
 DEUTSCHLAND

2. Sicherheitshinweise



Lesen Sie alle Sicherheitshinweise und Anweisungen.



Versäumnisse bei der Einhaltung der Sicherheitshinweise und Anweisungen können schwere Verletzungen und/oder Sachschäden verursachen.

Bewahren Sie alle Sicherheitshinweise und Anweisungen für die Zukunft auf!

2.1 Allgemeine Sicherheitshinweise: Sicherheit elektrischer Geräte für den Hausgebrauch

- Dieses Gerät kann von Kindern ab 8 Jahren und darüber sowie von Personen mit verringerten physischen, sensorischen oder mentalen Fähigkeiten oder Mangel an Erfahrung und Wissen benutzt werden, wenn sie beaufsichtigt oder bezüglich des sicheren Gebrauchs des Gerätes unterwiesen wurden und die daraus resultierenden Gefahren verstehen. Kinder dürfen nicht mit dem Gerät spielen. Die Reinigung und die Wartung durch den Benutzer dürfen nicht von Kindern ohne Beaufsichtigung durchgeführt werden.
- Es sind keine Maßnahmen seitens der Anwender erforderlich, um das Produkt auf 220 oder 240 V einzustellen. Das Produkt stellt sich automatisch auf die richtige Frequenz bzw. Spannung ein.
- Wenn die Netzanschlussleitung dieses Gerätes beschädigt ist, muss sie durch den Hersteller oder seinen Kundendienst oder eine ähnlich qualifizierte Person ersetzt werden, um Gefährdungen zu vermeiden.

2.2 Spezifische Sicherheitshinweise: Besondere Anforderungen für Raumheizgeräte



WARNUNG! Nicht abdecken!

Um eine Überhitzung des Heizgerätes zu vermeiden, darf das Heizgerät nicht abgedeckt werden.

- Das Heizgerät darf nicht unmittelbar unterhalb einer Wandsteckdose aufgestellt werden.
- Dieses Heizgerät nicht in unmittelbarer Nähe einer Badewanne, einer Dusche oder eines Schwimmbeckens benutzen.
- Nehmen Sie ein heruntergefallenes Gerät nicht in Betrieb.
- Verwenden Sie das Produkt nicht, wenn Sie sichtbare Beschädigungen feststellen.
- Das Heizgerät muss auf einem festen, flachen und waagerechten Boden aufgestellt werden.
- **WARNUNG!** Das Heizgerät darf nicht in kleinen Räumen benutzt werden, die von Personen bewohnt werden, die nicht selbstständig den Raum verlassen können, es sei denn, eine ständige Überwachung ist gewährleistet.
- **WARNUNG!** Brandgefahr! Um die Brandgefahr zu verringern, halten Sie Textilien, Vorhänge und andere brennbare Materialien mindestens 1 m vom Luftauslass entfernt.
- Kinder jünger als 3 Jahre sind fernzuhalten, es sei denn, sie werden ständig überwacht.
- Kinder ab 3 Jahren und jünger als 8 Jahre dürfen das Gerät nur ein- und ausschalten, wenn sie beaufsichtigt werden oder bezüglich des sicheren Gebrauchs des Gerätes unterwiesen wurden und die daraus resultierenden Gefahren verstanden haben, vorausgesetzt, dass das Gerät in seiner normalen Gebrauchslage platziert oder installiert ist. Kinder ab 3 Jahren und jünger als 8 Jahre dürfen nicht den Stecker in die Steckdose stecken, das Gerät nicht regulieren, das Gerät nicht reinigen und/oder nicht die Wartung durch den Benutzer durchführen.



Warnung vor heißen Oberflächen!

VORSICHT: Einige Teile des Produktes können sehr heiß werden und Verbrennungen verursachen. Besondere Vorsicht ist geboten, wenn Kinder und schutzbedürftige Personen anwesend sind.



Das Gerät ist nur für den Betrieb im Innenbereich geeignet.



Lebensgefahr durch elektrischen Strom!

Beim Kontakt mit unter Spannung stehenden Leitungen oder Bauteilen besteht Lebensgefahr!

3. Vor der Inbetriebnahme

3.1 Gerät aufstellen

- Entfernen Sie sämtliches Verpackungsmaterial und alle Transportsicherungen vom Gerät.



Für einen sicheren und fehlerfreien Betrieb des Gerätes muss der Aufstellort folgende Voraussetzungen erfüllen:











- Der Boden muss fest, flach und waagrecht sein.
- Es sind vom Gehäuse Mindestabstände von 30 cm seitlich, 30 cm nach oben, 30 cm nach hinten und 1 m nach vorne einzuhalten.
- Stellen Sie das Gerät nicht in einer heißen, nassen oder sehr feuchten Umgebung oder in der Nähe von brennbarem Material auf.
- Die Steckdose muss leicht zugänglich sein, so dass die Netzanschlussleitung  notfalls leicht abgezogen werden kann.

Hinweis: Beim Erstgebrauch kann es kurzzeitig zu leichter Geruchsbildung kommen.





4. Inbetriebnahme

4.1 Heizstufen und Ventilator ein-/ausschalten

- Vergewissern Sie sich, dass der Heizstufenschalter  auf "0" steht. Schließen Sie dann das Gerät an eine geerdete, durch einen FI-Schutzschalter abgesicherte Steckdose an. Die freie Rotation des Ventilators ist sicherzustellen.
- Schalten Sie nun das Gerät ein, indem Sie den Heizstufenschalter  auf die gewünschte Position bringen. Dabei gilt:

	Aus-Position	Befindet sich der Heizstufenschalter  in dieser Position, ist das Gerät ausgeschaltet.
	Ventilator-Position	Befindet sich der Heizstufenschalter  in dieser Position, wird lediglich das Lüfterrad betrieben. Bringen Sie den Schalter in diese Position, wenn Sie das Gerät als Ventilator verwenden möchten.
	Heizstufe 1	Befindet sich der Heizstufenschalter  in dieser Position, bringt das Gerät eine Heizleistung von 1100 W.
	Heizstufe 2	Befindet sich der Heizstufenschalter  in dieser Position, bringt das Gerät eine Heizleistung von 2000 W.
	MIN-Position Temperaturregler	
	MAX-Position Temperaturregler	

4.2 Temperatur einstellen

- Starten Sie das Gerät, indem Sie mit Hilfe des Heizstufenschalters  die gewünschte Heizleistung einstellen.
- Drehen Sie den Temperaturregler  im Uhrzeigersinn bis zum Anschlag. Die Kontrollleuchte  beginnt zu leuchten.
- Wurde die gewünschte Temperatur erreicht, drehen Sie den Temperaturregler  so weit gegen den Uhrzeigersinn zurück, bis Sie ein deutliches Klicken hören. Ein integrierter Thermostatregler schaltet die Heizfunktion nun automatisch ein/aus.



 niedrigster Temperaturbereich

 niedriger bis mittlerer Temperaturbereich

 mittlerer bis hoher Temperaturbereich

 höchster Temperaturbereich

Hinweis: Das Heizgebläse bleibt während der Heizpausen zeitweise sehr heiß. Bitte achten Sie darauf, wenn Sie das Heizgebläse bedienen.

 Das Heizgebläse verfügt über eine Winkeleinrichtung. Drehen Sie zum Verstellen der Neigung an den seitlich angebrachten Drehknöpfen .

4.3 Gerät ausschalten

- Um einen Hitzestau im Heizgebläse zu vermeiden, lassen Sie den Ventilator noch ca. 30 Sekunden nachlaufen.
- Drehen Sie den Heizstufenschalter  auf Position "0".
- Ziehen Sie den Netzstecker, um das Heizgebläse vom Stromnetz zu trennen und somit vollständig auszuschalten.

4.4 Überhitzungsschutz

Dieses Heizgebläse ist mit einem Überhitzungsschutz ausgestattet. Wenn das Heizgebläse zu heiß wird, schaltet sich das Heizelement automatisch aus. Der Ventilator läuft jedoch weiter, damit eine schnelle Abkühlung erreicht wird. Das Heizgebläse schaltet sich automatisch wieder ein, sobald es entsprechend abgekühlt ist.

 **ACHTUNG! Überhitzung hat in der Regel einen Grund! Sie kann Brandgefahr bedeuten!**

- Kontrollieren Sie, ob das Gerät seine Wärme ausreichend abgeben kann: Ist das Gerät abgedeckt oder steht es zu dicht an einer Wand oder einem anderen Hindernis? Sind die Gitter an der Vorder- oder Rückseite frei? Wird der Ventilator blockiert?

- Beseitigen Sie, wenn möglich, das Problem oder wenden Sie sich an die Service-Hotline (siehe Kapitel „Service“).
- Auch wenn Sie keine Ursache finden können, aber der Überhitzungsschutz ein weiteres Mal auslöst, müssen Sie das Gerät ausschalten und sich an die Service-Hotline (siehe Kapitel „Service“) wenden.

5. Fehlerbehebung

Fehler	Mögliche Ursache	Behebung
Das Heizgebläse lässt sich nicht einschalten.	Der Netzstecker ist nicht eingesteckt.	Stecken Sie den Netzstecker in die Steckdose.
	Steckdose liefert keine Spannung.	Überprüfen Sie die Haus-sicherungen.
Das Heizgebläse heizt nicht.	Heizstufenschalter 2 ist nicht eingeschaltet.	Heizstufenschalter 2 auf die gewünschte Betriebsart stellen.
	Temperaturregler 4 steht auf MIN-Position.	Temperaturregler 4 auf MAX-Position stellen.
	Heizelement defekt.	Kundendienst benachrichtigen.

6. Wartung, Reinigung und Lagerung

- Ziehen Sie immer den Netzstecker, wenn das Gerät nicht in Gebrauch ist und vor jeder Reinigung oder bei Betriebsstörungen!
- Reinigen Sie das Gerät ausschließlich im ausgeschalteten und kalten Zustand.
- Stellen Sie sicher, dass bei der Reinigung keine Feuchtigkeit in das Gerät eindringt, um eine irreparable Beschädigung des Gerätes zu vermeiden.
- Reinigen Sie das Gehäuse ausschließlich mit einem leicht feuchten Tuch und einem milden Spülmittel.
- Entfernen Sie Staubablagerungen am Schutzgitter mit einem Staubsauger.
- Bewahren Sie das Gerät in einer trockenen Umgebung auf.

7. Entsorgung



Die Verpackung besteht aus umweltfreundlichen Materialien, die Sie über die örtlichen Recyclingstellen entsorgen können.



Dieses Produkt unterliegt der europäischen Richtlinie 2012/19/EU. Entsorgen Sie das Produkt nicht im Hausmüll, sondern über kommunale Sammelstellen zur stofflichen Verwertung! Möglichkeiten zur Entsorgung des ausgedienten Gerätes erfahren Sie bei Ihrer Gemeinde- oder Stadtverwaltung.



Beachten Sie die Kennzeichnung der Verpackungsmaterialien bei der Abfalltrennung, diese sind gekennzeichnet mit Abkürzungen (a) und Nummern (b) mit folgender Bedeutung: 1–7: Kunststoffe/20–22: Papier und Pappe/80–98: Verbundstoffe.

8. Garantie der ROWI Germany GmbH

Sehr geehrte Kundin, sehr geehrter Kunde,
Sie erhalten auf dieses Gerät 3 Jahre Garantie ab Kaufdatum. Im Falle von Mängeln dieses Produkts stehen Ihnen gegen den Verkäufer des Produkts gesetzliche Rechte zu. Diese gesetzlichen Rechte werden durch unsere im Folgenden dargestellte Garantie nicht eingeschränkt.

Garantiebedingungen

Die Garantiefrist beginnt mit dem Kaufdatum. Bitte bewahren Sie den Original-Kassenbon gut auf. Dieser wird als Nachweis für den Kauf benötigt.

Tritt innerhalb von drei Jahren ab dem Kaufdatum dieses Produkts ein Material- oder Fabrikationsfehler auf, wird das Produkt von uns – nach unserer Wahl – für Sie kostenlos repariert, ersetzt oder der Kaufpreis erstattet. Diese Garantieleistung setzt voraus, dass innerhalb der Drei-Jahres-Frist das defekte Gerät und der Kaufbeleg (Kassenbon) vorgelegt und schriftlich kurz beschrieben wird, worin der Mangel besteht und wann er aufgetreten ist.

Wenn der Defekt von unserer Garantie gedeckt ist, erhalten Sie das reparierte oder ein neues Produkt zurück. Mit Reparatur oder Austausch des Produkts beginnt kein neuer Garantiezeitraum.

Garantiezeit und gesetzliche Mängelansprüche

Die Garantiezeit wird durch die Gewährleistung nicht verlängert. Dies gilt auch für ersetzte und reparierte Teile. Eventuell schon beim Kauf vorhandene Schäden und Mängel müssen sofort nach dem Auspacken gemeldet werden. Nach Ablauf der Garantiezeit anfallende Reparaturen sind kostenpflichtig.

Garantieumfang

Das Gerät wurde nach strengen Qualitätsrichtlinien sorgfältig produziert und vor Anlieferung gewissenhaft geprüft.

Die Garantieleistung gilt für Material- oder Fabrikationsfehler. Diese Garantie erstreckt sich nicht auf Produktteile, die normaler Abnutzung ausgesetzt sind und daher als Verschleißteile angesehen werden können oder für Beschädigungen an zerbrechlichen Teilen, z. B. Schalter, Akkus oder die aus Glas gefertigt sind.

Diese Garantie verfällt, wenn das Produkt beschädigt, nicht sachgemäß benutzt oder gewartet wurde. Für eine sachgemäße Benutzung des Produkts sind alle in der Bedienungsanleitung aufgeführten Anweisungen genau einzuhalten. Verwendungszwecke und Handlungen, von denen in der Bedienungsanleitung abgeraten oder vor denen gewarnt wird, sind unbedingt zu vermeiden.

Das Produkt ist lediglich für den privaten und nicht für den gewerblichen Gebrauch bestimmt. Bei missbräuchlicher und unsachgemäßer Behandlung, Gewaltanwendung und bei Eingriffen, die nicht von unserer autorisierten Service-Niederlassung vorgenommen wurden, erlischt die Garantie.

Abwicklung im Garantiefall

Um eine schnelle Bearbeitung Ihres Anliegens zu gewährleisten, folgen Sie bitte den folgenden Hinweisen:

- Bitte halten Sie für alle Anfragen den Kassenbon und die Artikelnummer (IAN 425878_2301) als Nachweis für den Kauf bereit.
- Die Artikelnummer entnehmen Sie bitte dem Typenschild am Produkt, dem Titelblatt Ihrer Anleitung (unten links) oder dem Aufkleber auf der Rück- oder Unterseite des Produktes.
- Sollten Funktionsfehler oder sonstige Mängel auftreten, kontaktieren Sie zunächst die nachfolgend benannte Serviceabteilung **telefonisch** oder per **E-Mail**.
- Ein als defekt erfasstes Produkt können Sie dann unter Beifügung des Kaufbelegs (Kassenbon) und der Angabe, worin der Mangel besteht und wann er aufgetreten ist, für Sie portofrei an die Ihnen mitgeteilte Service-Anschrift übersenden.



Auf www.lidl-service.com können Sie diese und viele weitere Handbücher, Produktvideos und Installationssoftware herunterladen. Mit diesem QR-Code gelangen Sie direkt auf die Lidl-Service-Seite (www.lidl-service.com) und können mittels der Eingabe der Artikelnummer (IAN 425878_2301) Ihre Bedienungsanleitung öffnen.

9. Service

Sollten beim Betrieb Ihres ROWI Germany-Produktes Probleme auftreten, gehen Sie bitte wie folgt vor:

Kontaktaufnahme

Das ROWI Germany Service-Team erreichen Sie unter:

ROWI Germany GmbH
Werner-von-Siemens-Str. 27
76694 Forst
DEUTSCHLAND
Lidl-services@rowi-group.com
Service-Hotline: +800 7694 7694
(kostenlos aus dem Festnetz)

IAN 425878_2301

Die meisten Probleme können bereits im Rahmen der kompetenten, technischen Beratung unseres Service-Teams behoben werden.

ROWI GERMANY GMBH
WERNER-VON-SIEMENS-STR. 27
DE-76694 FORST
GERMANY

Információk állása · Stav informací ·
Stand der Informationen: 07/2023
ID No.: PKH2000C2-072023-HU-CZ01

IAN 425878_2301

