



Cordless Drill 20V PABS 20-Li E6

(HU)

Akkus fúró-csavarozó 20 V

Az originál használati utasítás fordítása

(CZ)

Aku vrtací šroubovák 20 V

Překlad originálního provozního návodu

(DE) (AT) (CH)

Akku-Bohrschrauber 20 V

Originalbetriebsanleitung

(SI)

Akumulatorski vrtalni vijačnik 20 V

Prevod originalnega navodila za uporabo

(SK)

Akumulátorový vrtací skrutkovač 20 V

Preklad originálneho návodu na obsluhu

IAN 385588_2107

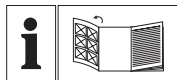

HU

Olvasás előtt kattintson az ábrát tartalmazó oldalra és végezetül ismerje meg a készülék mindegyik funkcióját.

SI

Pred branjem odprite stran s slikami in se nato seznanite z vsemi funkcijami naprave.

CZ

Před čtením si otevřete stranu s obrázký a potom se seznamte se všemi funkcemi přístroje.

SK

Pred čítaním si odklopte stranu s obrázkami a potom sa oboznámte so všetkými funkciami prístroja.

DE **AT** **CH**

Klappen Sie vor dem Lesen die Seite mit den Abbildungen aus und machen Sie sich anschließend mit allen Funktionen des Gerätes vertraut.

HU	Az originál használati utasítás fordítása	Oldal	4
SI	Prevod originalnega navodila za uporabo	Stran	17
CZ	Překlad originálního provozního návodu	Strana	30
SK	Preklad originálneho návodu na obsluhu	Strana	42
DE / AT / CH	Originalbetriebsanleitung	Seite	54

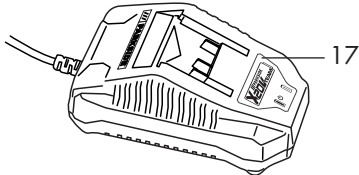
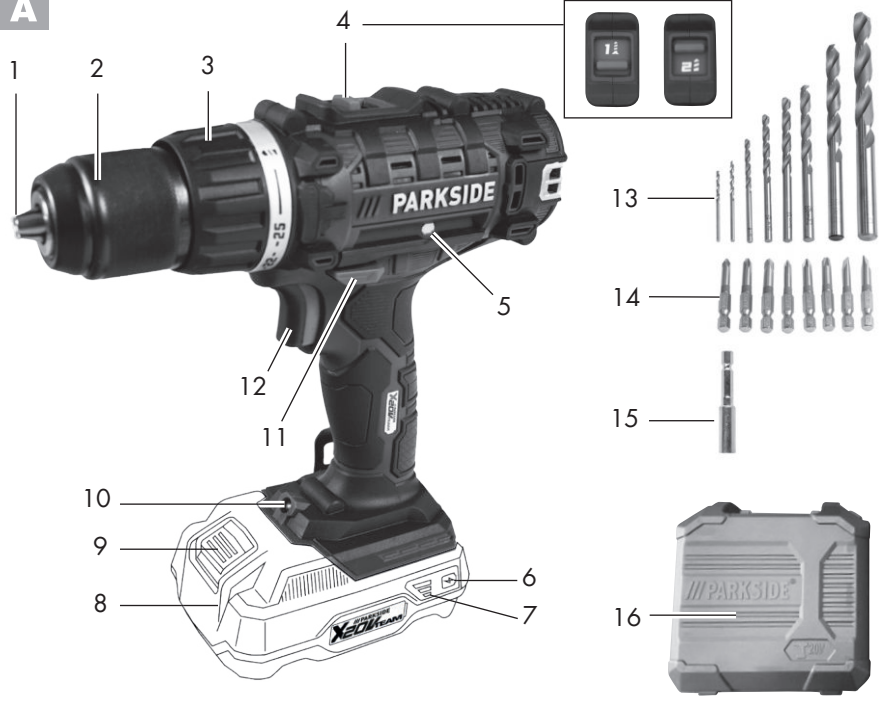
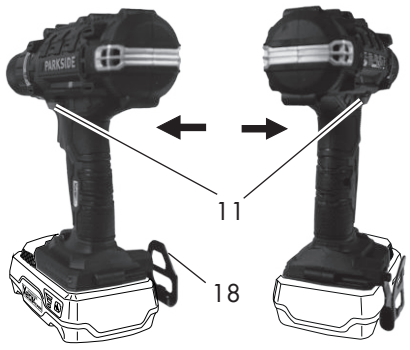
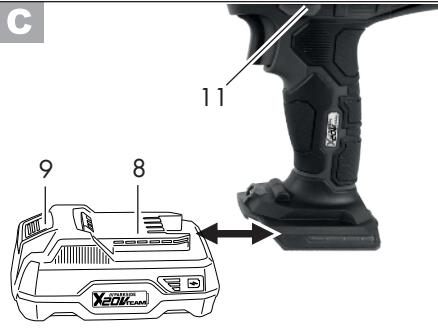
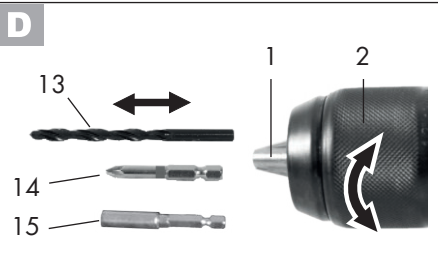
A**B****C****D**

Tartalom

Bevezető	4
Rendeltetés	4
Általános leírás	5
Szállítási terjedelem	5
Áttekintés	5
Működésleírás	5
Műszaki adatok	5
Töltési idő.....	6
Biztonsági tudnivalók	7
Szimbólumok és ábrák	7
Általános biztonsági tudnivalók elektromos szerszámgépekhez.....	7
Használat	11
Ellenőrizze a akku töltésszintjét.....	11
Az akkumulátor feltöltése	11
Akkumulátor-telep behelyezése a készülékbe / kivétele a készülékből.....	12
Sebességfokozat választás	12
Forgásirány beállítása	12
Forgatónyomaték beállítása.....	12
Szerszámcsere.....	13
Be- és kikapcsolás	13
Tisztítás és karbantartás	13
Tisztítás.....	13
Karbantartás	13
Alkatrészek/Tartozékok	14
Tárolás	14
Eltávolítás és környezetvédelem	14
HU JÓTÁLLÁSI TÁJÉKOZTATÓ	15
Az eredeti CE megfelelőségi nyilatkozat fordítása	68
Robbantott ábra	73

Bevezető

Gratulálunk az Ön által megvásárolt új berendezéshez. Ezzel egy kiváló minőségű termék mellett döntött.

A jelen készülék minőségét a gyártás alatt ellenőrizték és alávetették egy végső ellenőrzésnek. Ezzel a készülék működőképessége biztosított.



A használati útmutató a termék részét képezi. Fontos utasításokat tartalmaz a biztonságra, a használatra és a hulladékeltávolításra vonatkozóan. A termék használata előtt ismerkedjen meg az összes kezelési és biztonsági útmutatással. A terméket csak a leírtaknak megfelelően és a megadott használati területen lehet alkalmazni.

Őrizze meg jól az útmutatót és a termék harmadik személynek való továbbadása esetén mellékelje az összes dokumentumot.

Rendeltetés

A készülék csavarok fába, fémbe vagy műanyagba történő be-, illetve kicsavarására, valamint könnyű fűrési munkafeladatokra használható.

Minden más használat, amely ebben az utasításban nincs kifejezetten megengedve, a szerszámgép károsodásához vezethet és a felhasználó számára komoly veszélyt jelenthet.

A gyártó nem felel a rendeltetésellenes használatból vagy a hibás kezelésből adódó károkért.

Ez a berendezés nem alkalmas ipari használatra. Ipari alkalmazás esetén megszűnik a garancia.

A készülék a Parkside X 20 V TEAM sorozat része és a Parkside X 20 V TEAM sorozat akkumulátoraival üzemeltethető. Az akkumulátorokat csak a Parkside X 20 V TEAM sorozat töltőivel szabad tölteni.

Általános leírás

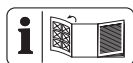

A legfontosabb funkcióelemek ábráját a kihajtható oldalon találhatja.

Szállítási terjedelem

Csomagolja ki a készüléket és ellenőrizze teljességét: Gondoskodjon a csomagolóanyag szabályszerű hulladékként történő elhelyezéséről.

- Akkus fúró-csavarozó
- 8 csavarozó bit, hossz 50 mm:
Kereszthorony:
PH1, PH2, PH3, PZ1, PZ2, PZ3
Horony: SL5, SL6
- 8 fúrófej: 2 mm, 2,5 mm, 3 mm, 4 mm, 5 mm, 6 mm, 8 mm, 10 mm
- Bit-hosszabbító
- tároló koffer
- használati útmutató



Az akkumulátor és a töltő nem része a csomagnak.

Áttekintés

- | | |
|----------|---------------------------------|
| A | 1 tokmány-nyílás |
| | 2 gyorstokmány |
| | 3 forgatónyomaték-beállítógyűrű |
| | 4 sebességfokozat kapcsoló |
| | 5 bittartó |
| | 6 töltésszint-kijelző gomb |
| | 7 töltésszint-kijelző |
| | 8 akkumulátor |
| | 9 akkumulátor kioldó gombja |

- | | |
|--|-------------------------|
| | 10 LED munkafény |
| | 11 forgásirány-kapcsoló |
| | 12 be-/kikapcsoló |
| | 13 fúrófej |
| | 14 bit |
| | 15 Bit-hosszabbító |
| | 16 tároló koffer |
| | 17 töltő |

- | | |
|----------|---------------|
| B | 18 fémkengyel |
|----------|---------------|

Működésleírás

Az akkumulátoros kétebeesésű fúró-csavarozó készülék 25+1 fokozatú nyomaték-szabályozással, jobb-/balmenet lehetőséggel, gyorstokmánnal és LED munkafénnyel rendelkezik. A kezelőelemek funkciója az alábbi leírásban található.

Műszaki adatok

Akkus	
fúró-csavarozó..... PABS 20-Li E6	
Motorfeszültség U_{max}	20 V ==
Üresjárat fordulatszám (n_0)	
1. sebesség.....	0-400 min ⁻¹
2. sebesség.....	0-1400 min ⁻¹
Forgató-nyomaték.....	max. 45 Nm
Tokmánykapacitás Ø.....	1,5-13 mm
Tömeg (akkumulátor együtt, 2 Ah) ...	1,7 kg
Furatátmérő fához.....	max. 30 mm
Furatátmérő acélhoz.....	max. 13 mm
Védelmi mód.....	IPX0
Hőmérséklet.....	max. 50 °C
Töltés.....	4 - 40 °C
Üzemeltetés.....	-20 - 50 °C
Tárolás.....	0 - 45 °C
Hangnyomásszint (L_{PA}).....	72,1 dB(A)
.....	$K_{PA} = 5$ dB
Hangteljesítményszint (L_{WA}).....	83,1 dB(A)
.....	$K_{WA} = 5$ dB
Rezgés (a_h) csavarozás	
.....	<2,5 m/s ² ; $K = 1,5$ m/s ²

A zaj és vibrálási értékek a konformitás nyilatkozatban megnevezett szabványoknak és előírásoknak megfelelően lettek megállapítva.

A megadott lengésemmissziós értéket egy szabvány vizsgálati módszerrel mérték és egy elektromos szerszám másikkal való összehasonlításához lehet használni.

A megadott lengésemmissziós értéket a kitétség bevezető becsléséhez is fel lehet használni.



Figyelmeztetés:

A lengésemmissziós érték az elektromos szerszám tényleges használata során eltérhet a megadott értéktől, attól függően, hogyan használják az elektromos szerszámot.

Próbálja a rezgésterhelést a lehető legalacsonyabb szinten tartani. A rezgésterhelés például a munkaidő korlátozásával csökkenthető. Ebben az esetben a működési ciklus minden részét figyelembe kell venni (például amikor az elektromos kéziszerszám ki van kapcsolva, és amikor bár be van kapcsolva, de terhelés nélkül fut).

Töltési idő

A készülék a Parkside X 20 V TEAM sorozat része és a Parkside X 20 V TEAM sorozat akkumulátoraival üzemeltethető.

A Parkside X 20 V TEAM sorozat akkumulátorait csak a Parkside X 20 V TEAM sorozat töltőivel szabad tölteni.

Javasoljuk, hogy ezt a készüléket kizárólag az alábbi akkumulátorokkal üzemeltesse:
PAP 20 A1, PAP 20 A3, PAP 20 B1,
PAP 20 B3

Javasoljuk, hogy ezeket az akkumulátorokat az alábbi töltőkkel töltsse:
PLG 20 A1, PLG 20 A3, PLG 20 A4,
PLG 20 C1, PLG 20 C3, PDSLGS 20 A1.

Figyelem! A kompatibilis akkumulátorok aktuális listája az alábbi oldalon található:
www.lidl.de/akku

Töltési idő (Percek)	PAP 20 A1 PAP 20 B1	PAP 20 A2	PAP 20 A3 PAP 20 B3	Smart PAPS 204 A1	Smart PAPS 208 A1
PLG 20 A1 PLG 20 A4 PLG 20 C1	60	90	120	120	210
PLG 20 A2	45	60	80	80	165
PLG 20 A3 PLG 20 C3	35	45	60	50	120
PDSLGS 20 A1	35	45	60	50	120
Smart PLGS 2012 A1	35	40	40	40	50

Biztonsági tudnivalók

A gép használatakor figyelembe kell venni a biztonsági utasításokat.

Szimbólumok és ábrák

A készüléken található képilek



A készülék első üzembe helyezése előtt figyelmesen olvassa végig a kezelési utasítást.



Az elektromos készülékek nem tartoznak a háztartási hulladékok közé



A készülék a Parkside X 20 V TEAM sorozat része.

Szimbólumok a fűrófej készleten:



Használjon egyéni védőeszközt. Viseljen szemvédőt!



Viseljen hallásvédőt!



Viseljen porvédő maszkot!

Az utasításban található szimbólumok



Veszélyre figyelmeztető jel a személyi sérülések és anyagi károk elkerülése érdekében.



Figyelmeztető jelzés áramütés okozta személyi sérülések megelőzésére vonatkozó információval.



Utasító jelzések az anyagi kár elhárítására vonatkozó utasításokkal.



Utolsó jelek a készülék jobb kezelésére vonatkozó információkkal.

Általános biztonsági tudnivalók elektromos szerszámgépekhez



FIGYELMEZTETÉS! Olvassa el az elektromos kéziszerszámhoz tartozó összes biztonsági utasítást, tudnivalót, illusztrációt és műszaki adatot. A biztonsági tudnivalók és utasítások betartásának elmulasztása áramütést, tüzet és/vagy súlyos sérüléseket okozhat.

A jövőbeni használat érdekében őrizzen meg minden biztonsági tudnivalót és útmutatót.

A biztonsági tudnivalókban alkalmazott „elektromos szerszámgép” fogalom hálózatról működtetett elektromos szerszámgépekre (hálózati kábellel) és akkuval működtetett elektromos szerszámgépekre (hálózati kábel nélkül) vonatkozik.

1) Munkahelyi biztonság

- Munkaterületét mindig tartsa tisztán és jól megvilágítva. A rendtelenség vagy a megvilágítatlan munkaterületek balesetekhez vezethetnek.
- Ne dolgozzon az elektromos szerszámgéppel robbanásveszélyes környezetben, ahol éghető folyadékok, gázok vagy porok találhatóak. Az elektromos szerszámgépek szikrákat hoznak létre, melyek meggyújthatják a port vagy a gőzöket.
- Az elektromos szerszámgép használata közben tartsa távol a gyermekeket és az egyéb személyeket. Ha elvonják a

figyelmét, elveszítheti a szerszámgép feletti uralmat.

2) Elektromos biztonság

- a) Az elektromos szerszámgép csatlakozó dugójának passzolnia kell a dugaszoló aljzatba. A dugót semmilyen módon sem szabad módosítani. Ne használjon adapterdugókat védőföldelt elektromos szerszámgépekkel együtt. A módosítás nélküli dugók és a megfelelő dugaszoló aljzatok csökkentik az áramütés kockázatát.
- b) Kerülje teste érintkezését a földelt felületekkel, mint pl. csövekkel, fűtőtestekkel, tűzhelyekkel és hűtőszekrényekkel. Megnö az áramütés veszélyének kockázata, ha az Ön teste földelve van.
- c) Az elektromos szerszámgépeket esőtől és nedvességtől távol kell tartani. Nő az áramütés kockázata, ha víz hatol be az elektromos szerszámgépbe.
- d) Ne használja a kábelt rendeltetésétől eltérő célokra, az elektromos szerszámgép hordozásához, felakasztásához vagy a dugó dugaszoló aljzataból történő kihúzásához. Tartsa távol a kábelt hőtől, olajtól, éles peremektől vagy mozgásban lévő készülékelemektől. A sérült vagy összegabalyodott kábelek növelik az áramütés kockázatát.
- e) Ha egy elektromos szerszámgéppel a szabadban akar dolgozni, csak olyan hosszabbító kábelt használjon, amely külső terekben is alkalmazható. A kültéri használatra alkalmas hosszabbító kábel alkalmazása csökkenti az áramütés kockázatát.
- f) Ha az elektromos kéziszerszám nedves helyen történő használata elkerülhetetlen, használjon áram-védőkapcsolót. Az áram-védőkapcsoló használata csökkenti az áramütés kockázatát.

3) Személyek biztonsága

- a) Legyen figyelmes, ügyeljen arra, hogy mit csinál és végezze a munkát racionálisan az elektromos szerszámgéppel. Soha ne használjon elektromos szerszámgépet, ha fáradt, illetve kábítószerek, alkohol vagy gyógyszerek hatása alatt áll. Egy elektromos szerszámgép használata közben egyetlen figyelmen kívül hagyott pillanat is komoly sérülésekhez vezethet.
- b) Hordjon személyi védőfelszerelést és mindig egy védőszemüveget. A személyi védőfelszerelés, mint a pormaszk, a csúszásálló biztonsági cipők, a védősisak vagy a hallásvédő viselése, az elektromos szerszámgép mindenkori fajtája és alkalmazása függvényében, csökkenti a sérülések kockázatát.
- c) Kerülje a véletlen üzembe helyezést. Győződjön meg arról, hogy az elektromos szerszámgép ki van kapcsolva, mielőtt áramellátásra és/vagy akkura csatlakoztatja, felemeli vagy hordozza. Balesetekhez vezethet, ha az elektromos szerszámgép hordozása közben a kapcsolón tartja az ujját, vagy a készüléket bekapcsolva csatlakoztatja az áramellátásra.
- d) Az elektromos szerszámgép bekapcsolása előtt távolítsa el a beállító szerszámokat vagy a csavarkulcsot. A forgó készülékreszekben lévő szerszám vagy kulcs sérülésekhez vezethet.
- e) Kerülje az abnormális tesztartást. Gondoskodjon a stabil álló helyzetről és mindenkor tartsa meg egyensúlyát. Így váratlan helyzetekben jobban tudja kontrollálni az elektromos szerszámgépet.
- f) Viseljen megfelelő ruházatot. Ne viseljen bő ruházatot vagy ékszereket. Haját, ruházatát és kesztyűit tartsa távol a mozgásban lévő alkotóelemektől. A mozgásban lévő alkotóelemek elkap-

hatják a laza ruházatot, az ékszereket vagy a hosszú haját.

- g) **Amennyiben a készülékhez porszelvívó és porgyűjtő berendezés is szerelhető, akkor azokat fel kell helyezni és megfelelően használni kell.** Porszelvívó alkalmazása csökkentheti a por miatti veszélyeztetéseket.
- h) **Ne gondolja, hogy biztonságban van és ne hagyja figyelmen kívül az elektromos kéziszerszámokra vonatkozó biztonsági előírásokat akkor sem, ha többszöri használat után jól ismeri az elektromos kéziszerszám használatát.** A figyelmetlenség már a másodperc törtrésze alatt is súlyos sérülésekhez vezethet.

4) Az elektromos szerszámgép alkalmazása kezelése

- a) **Ne terhelje túl a készüléket. Munkájához használja az annak megfelelő elektromos szerszámgépet.** A megfelelő elektromos szerszámgéppel jobban és biztonságosabban dolgozhat a megadott teljesítménytartományban.
- b) **Ne használjon olyan elektromos szerszámgépet, melynek meghibásodott a kapcsolója.** A nem be- vagy kikapcsolható elektromos szerszámgép veszélyes és meg kell javíttatni.
- c) **Húzza ki a hálózati csatlakozódugót a csatlakozóaljzatból és/vagy távolítsa el a levehető akkumulátort, mielőtt beállításokat végez a készüléken, betétszerszámokat cserél vagy az elektromos kéziszerszámot elteszi.** Ez az óvintézkedés megakadályozza az elektromos szerszámgép véletlen beindulását.
- d) **A használaton kívül lévő elektromos szerszámgépek tárolása gyermekek által el nem érhető helyen történjen. Ne engedje, hogy olyan személyek használják a készüléket, akik azt nem ismerik és jelen utasításokat nem olvasták el.** Az elektromos szerszámgépek veszélyesek, ha azokat tapasztalatlan személyek használják.
- e) **Gondosan ápolja az elektromos kéziszerszámot és a betétszerszámokat. Ellenőrizze, hogy a mozgatható alkotóelemek kifogástalanul működjenek, és ne szoruljanak, illetve hogy ne legyenek eltörve vagy olyan mértékben megsérülve alkotóelemek, hogy az csorbítsa az elektromos szerszámgép működését.** A készülék használata előtt a sérült alkotóelemeket javíttassa meg. Számos baleset okát a rosszul karbantartott elektromos szerszámgépek képezik.
- f) **A vágószerszámokat tartsa élesen és tisztán.** A gondosan ápoltt, éles vágóélekkel rendelkező vágószerszámok kevésbé szorulnak be és könnyebben vezethetők.
- g) **Az elektromos szerszámgépet, a tartozékokat, a behelyezhető szerszámokat stb. alkalmazza jelen utasításoknak megfelelően. Eközben vegye figyelembe a munkafeltételeket és a kivitelezendő tevékenységet.** Az elektromos szerszámgépek rendelkezés szerinti alkalmazásuktól eltérő célra történő használata veszélyes szituációkat teremthet.
- h) **A markolatokat és fogófelületeket tartsa szárazon, tisztán és olaj- illetve zsírmentesen.** A csúszós markolatok és fogófelületek nem teszik lehetővé az elektromos kéziszerszám biztonságos használatát és irányítását váratlan helyzetekben.

5) Akkus készülékek gondos kezelése és használata

- a) **Az akkukat csak a gyártó által javasolt akkumulátorkben tölts fel.** Meghatározott fajtájú akkukhoz készült akkumulátó eltérő

fajtájú akkukkal történő használata esetén tűzveszély áll fenn.

- b) **Az elektromos szerszámgépekben mindig csak az azokkal történő használat céljára rendeltetett akkukat használja.** Az eltérő akkuk használata sérüléseket okozhat és tűzveszélyt rejt magában.
- c) **A használaton kívüli akkut tartsa távol gemkapcsoktól, érméktől, kulcsoktól, szögektől, csavaroktól és egyéb olyan apró fémtárgyaktól, melyek az érintkezők áthidalását okozhatják.** Az akku érintkezői között fellépő rövidzárlat égési sérüléseket okozhat és tűzveszélyes.
- d) **Hibás alkalmazás esetén folyadék juthat ki az akkuból. Kerülje az azzal való érintkezést. Véletlen érintkezés esetén vízzel alaposan le kell öblíteni.** Ha a folyadék szembe kerül, kérje orvos segítségét is. A kifolyt akkufolyadék irritálhatja a bőrt vagy égési sérüléseket okozhat.
- e) **Ne használjon sérült vagy átalakított akkumulátorok**. A sérült vagy átalakított akkumulátorok előre nem látható módon viselkedhetnek, és tüzet, robbanást vagy személyi sérülést okozhatnak.
- f) **Ne tegyen ki akkumulátort tűznek vagy magas hőmérsékletnek.** Tűz vagy 130 °C feletti hőmérséklet robbanást okozhat.
- g) **Kövesse a töltésre vonatkozó utasításokat és soha ne töltsé az akkumulátort vagy az akkumulátoros szerszámot a használati útmutatóban megadott hőmérsékleti tartományon kívül.** A helytelen vagy a megengedett hőmérsékleti tartományon kívüli töltés tönkre teheti az akkumulátort és növeli a tűzveszélyt.

6) Vevőszolgálat

- a) **Elektromos szerszámgépe javításához csak szakképzett szak személyzetet és csak eredeti pótalkatrészeket vegyen**

igénybe. Ezzel biztosított, hogy az elektromos szerszám gép biztonságos marad.

- b) **Soha ne végezzen karbantartást sérült akkumulátorokon.** Az akkumulátorok valamennyi karbantartását csak a gyártó vagy hivatalos vevőszolgálatok végezhetik.

7) TOVÁBBI BIZTONSÁGI UTASÍTÁSOK

- **A készüléket csak a szigetelt markoló felületénél fogja meg, ha olyan munkát végez, ahol a használatban lévő szerszám rejtett kábelekre ütközhet.** A feszültség alatt álló kábellel való érintkezés a készülék fém részeit is feszültség alá helyezheti és áramütést okozhat.
- **A készüléket csak a szigetelt markoló felületénél fogja meg, ha olyan munkát végez, ahol a csavar rejtett kábelekre ütközhet.** A csavar feszültség alatt álló kábellel való érintkezése a készülék fém részeit is feszültség alá helyezheti és áramütést okozhat.
- **Ne használjon olyan tartozékokat, amelyeket a PARKSIDE nem ajánl.** Ez áramütést vagy tüzet okozhat.

8) MARADÉK RIZIKÓ

Akkor is, ha Ön az elektromos szerszámát az előírásoknak megfelelően használja, mindig fennáll egy bizonyos maradék rizikó. A következő veszélyek léphetnek fel az elektromos szerszám felépítésével és kivitelezésével kapcsolatban:

- vágási sérülések
- halláskárosodás, amennyiben nem viselne megfelelő fülvédőt.
- egészségkárosodás, amely a kéz és a kar rezgéséből következik, amennyiben a berendezést hosszabb időn keresztül használná vagy azt nem az előírásoknak megfelelően vezetné vagy karbantartaná.



Figyelem! A jelen elektromos szer-
szám üzem közben elektromág-
neses mezőt gerjeszt. Ez a mező
bizonyos körülmények között aktív
vagy passzív módon orvosi implan-
tátumokat befolyásolhat. Annak
érdekében, hogy a komoly vagy
halálos sérülések veszélyét csök-
kentsék, az orvosi implantátumokat
viselő személyeknek ajánljuk, kon-
zultáljanak orvosukkal és az orvosi
implantátum gyártójával, mielőtt
használnák a gépet.



**Vegye figyelembe a Parkside
X 20 V Team akkumulátor és
töltő használati útmutatójában
lévő töltésre és helyes
használatra vonatkozó biz-
tonsági utasításokat és tud-
nivalókat. A töltés részletes
leírása és további információk
ebben a külön használati
útmutatóban található.**

Használat



**Vegye ki az akkumulátort a
készülekből a véletlen üzem-
be helyezés megelőzése cél-
jából. Sérülésveszély áll fenn!**



**Ügyeljen arra, hogy a
környezeti hőmérséklet a
munkavégzés során ne hal-
adja meg az 50 °C-ot és ne
legyen kevesebb, mint -20 °C.**



Ellenőrizze a akku töltésszintjét

A töltésszint-kijelző (7) az akku (8) töltés-
szintjét jelzi.

- Az akkumulátor töltöttségi szintjét a megfelelő LED-lámpa világítása jelzi. Ehhez nyomja meg a töltésszint-kijelző (7) gombját (6).

piros-sárga-zöld =>

Az akkumulátor teljesen fel van töltve

piros-sárga =>

Az akkumulátor kb. félig van feltöltve

piros => Az akkumulátort tölteni kell



Az akkumulátor feltöl- tése



A felmelegedett akkut töltés előtt
hagya lehűlni.



Töltse fel az akkumulátort (8), ha
az akkumulátor töltésszintjelzőjének
már csak a piros LED-je világít.

1. Adott esetben vegye ki az akkumulátort (8) a berendezésből.
2. Tolja be az akkumulátort (8) a töltő (17) töltőüregébe.
3. Csatlakoztassa a töltőt (17) egy csatlakozó aljzatra.
4. A sikeres töltési folyamat után vegye le a töltőt (17) a hálózatról.
5. Húzza ki az akkumulátort a töltőből (17).

A töltőn (17) lévő LED-kijelzések áttekintése:

**Zöld LED világít behelyezett akkumulátor
nélkül:** A töltő használatra kész.

Zöld LED világít:

Az akkumulátor fel van töltve.

Piros LED világít:

Az akkumulátor töltése folyamatban van.

Piros LED villog:

Az akkumulátor túlmelegedett

Piros + zöld LED villog:

Az akkumulátor meghibásodott

C Akkumulátor-telep behelyezése a készülékbe / kivétele a készülékből

Akkumulátor-telep behelyezése:

1. Állítsa a forgásirány kapcsolót (11) középállásba (zár).
2. Tolja a készüléklábat az akkumulátor-telepre (8) kattanásig.

Akkumulátor-telep kivétele:

1. Nyomja meg a kireteszelő gombot (9) és húzza le előre az akkumulátor-telepet (8) a készülékről.

A Sebességfokozat választás

Tolja a sebességfokozat kapcsolót (4) **1-es** vagy **2-es** állásba alacsony, ill. magas fordulatszám beállításához.

1. sebesség..... 0-400 min⁻¹
2. sebesség..... 0-1400 min⁻¹

 A sebességfokozat kapcsolót csak nyugalmi helyzetben lévő készüléken szabad működtetni.

B Forgásirány beállítása

A forgásirány-kapcsolóval a készülék forgásirányát módosíthatja (jobb- és balmenet) és a készüléket biztosíthatja az akaratlan bekapcsolással szemben. A forgásirány-kapcsolón lévő nyíl a munka irányát jelzi.

1. Várja meg, amíg a készülék teljesen leáll.
2. **Tolja a forgásirány-kapcsolót (11) a kívánt pozícióba:**
Jobbmenet: Fúrásához és csavarok bec-

savarozásához. Nyomja a forgásirány-kapcsolót jobbra, nyíllal előre

Balmenet: Csavarok kicsavarozásához.

Nyomja a forgásirány-kapcsolót balra, nyíllal hátra

3. **Kapcsolózár:** Forgásirány-kapcsoló középállásba állítása.

 A hajtómű védelme érdekében a forgásirány-kapcsoló csak nyugalmi helyzetben használható.

A Forgatónyomaték beállítása

A forgatónyomaték-beállítógyűrű (3) elforgatásával előre beállítható a maximális forgatónyomaték. 25 forgatónyomaték-fokozat + 1 fúrási fokozat áll rendelkezésre.

1. Válassza ki a kívánt forgatónyomatékot a forgatónyomaték-beállítógyűrű (3) elforgatásával:

Fokozat 1 → legalacsonyabb forgatónyomaték

Fokozat  → legmagasabb forgatónyomaték

Csavarozás: Fokozat 1 - 25

Fúrás: Fokozat 

2. A munkát mindig alacsonyabb forgatónyomatékkal kezdje és szükség szerint növelje meg.

 A forgatónyomaték-beállítógyűrűt csak nyugalmi helyzetben lévő készüléken szabad működtetni.

 Az előre beállított nyomatékhatar elérését egy jól hallható kerepelő hang kíséri.
Ezt a zajt a csúszó kuplung okozza.

D Szerszámcsere

1. Forgassa el a gyorstokmányt (2) az óramutató járásával ellentétes irányba, amíg a tokmány-nyílás (1) elég nagy a szerszám befogásához.
2. Csúsztassa a szerszámot a gyorstokmányba (2) amennyire csak lehet.
3. A szerszám stabil rögzítéséhez forgassa el a gyorstokmányt az óramutató járásával megegyező irányba.
4. A szerszám eltávolításához csavarja ki a gyorstokmányt (2) és húzza ki a szerszámot.



A készülékház jobb és bal oldalán van egy mágneses bittartó (A 5). A mágneses bittartón egyszerre egy bit rögzíthető.

A Be- és kikapcsolás

A be-/kikapcsoló gombbal (12) fokozatmentesen szabályozható a fordulatszám. Minél tovább tartja nyomva a be-/kikapcsolót, annál magasabb a fordulatszám.

1. A készülék bekapcsolásához nyomja meg a be-/kikapcsolót (5). Üzem közben világít a LED-munkavilágítás (10).
2. A kikapcsoláshoz engedje el a be-/kikapcsoló gombot (12). Ha a forgásirány-kapcsolót (11) középpállásba állítja, akkor a készülék biztosítva van bekapcsolás ellen.



A munkaszünetekben a készülék a beépített fémkengyellel (B 18) az övre akasztható. Ügyeljen arra, hogy a készülék ki legyen kapcsolva és biztosítva legyen véletlen bekapcsolás ellen. A fémkengyel koronakupakkal ellátott palackok kinyitására is alkalmas.

Tisztítás és karbantartás



Az olyan javítási és karbantartási munkálatokat, amelyeket nem írnak le a jelen útmutatóban, a szervizközpontunkkal kell elvégeztetni. Csak eredeti alkatrészeket használjon. Sérülésveszély!



Kapcsolja ki a berendezést és minden a munkavégzés előtt vegye ki a berendezésből az akkumulátort.

Rendszeresen végezze el a következő tisztító és karbantartási munkálatokat. Ezzel biztosítja a hosszú és megbízható használatot.

Tisztítás



Ne spriccelje le a készüléket vízzel és ne tisztítsa folyó víz alatt. Fennáll az áramütés veszélye és a készülék megsérülhet.

- Tartsa tisztán a légréseket, a motorházat és a berendezés markolatait. Használjon ehhez egy nedves rongyot vagy egy kefét. Ne használjon tisztítószert ill. higítót. Azzal a berendezést visszavonhatatlanul megrongálhatja.

Karbantartás

A berendezés nem igényel karbantartást.

Alkatrészek/Tartozékok

**Pótalkatrészeket és tartozékokat az alábbi honlapon rendelhet:
www.grizzlytools.shop**

Ha esetleg problémája akad a rendelési folyamattal kapcsolatban, kérjük, használja a kapcsolattartási űrlapot.

További kérdések esetén forduljon a szervizközpontoz (lásd a(z) 15. oldalon).

Gyorstokmány91105806

Tárolás

- A készülék tárolása száraz és portól védett, gyermekek által el nem érhető helyen történjen.
- Az akkumulátor és a készülék tárolási hőmérséklete 0 °C és 45 °C között van. A tárolás során kerülje a túlzott hideget vagy meleget, hogy az akkumulátor ne veszítsen a teljesítményéből.

Eltávolítás és környezetvédelem

A készülék ártalmatlanítása előtt vegye ki az akkumulátort a készülékből!
Gondoskodjon a készülék, a tartozékok és a csomagolás környezetbarát újrahasznosításáról.

Az akkumulátor ártalmatlanítására vonatkozó utasítások az akkumulátor és a töltő külön használati útmutatójában találhatók.



Az elektromos készülékek nem tartoznak a háztartási hulladékok közé.

- Adja le a gépet egy hasznosító telepen. A felhasznált műanyag- és fémrészek fajtájuk szerint szétválaszthatók és újra hasznosíthatók. Kérdezze meg e felől szervizközpontunkat.
- A beküldött hibás berendezés eltávolításáról ingyenesen gondoskodunk.



HU JÓTÁLLÁSI TÁJÉKOZTATÓ

A termék megnevezése: Akkus fúró-csavarozó	Gyártási szám: IAN 385588_2107
A termék típusa: PABS 20-Li E6	
A gyártó cégneve, címe, e-mail címe: Grizzly Tools GmbH & Co. KG Stockstädter Straße 20 63762 Großostheim Germany E-Mail: service@grizzlytools.de	Szerviz neve, címe, telefonszáma: Szerviz Magyarország Tel.: 06800 21225 E-Mail: grizzly@lidl.hu W+T Környezetvédelmi és Szolgáltató Kft. Dunapart also 138 2318 Szigetszentmárton Tel.: 0624 456 672
Az importáló/ forgalmazó neve és címe: Lidl Magyarország Kereskedelmi Bt., H-1037 Budapest, Rádl árok 6.	

1. A jótállási idő a Magyarország területén, Lidl Magyarország Kereskedelmi Bt. üzletében történt vásárlás napjától számított 1 év, amely jogvesztő. A jótállási idő a fogyasztó részére történő átadással, vagy ha az üzembe helyezést a forgalmazó, vagy annak megbízottja végzi, az üzembe helyezés napjával kezdődik.
2. A jótállási igény a jótállási jeggyel és/vagy a vásárlást igazoló blokkal érvényesíthető. A jótállási jegy szabálytalan kiállítása, vagy átadásának elmaradása nem érinti a jótállási kötelezettség-vállalás érvényességét. Kérjük, hogy a vásárlás tényének és időpontjának bizonyítására őrizze meg a pénztári fizetésnél kapott jótállási jegyetés a vásárlást igazoló blokkot.
3. A vásárlástól számított három munkanapon belül érvényesített csereigény esetén a forgalmazó köteles a terméket kicserélni, feltéve ha a hiba a rendeltetészerű használatot akadályozza. A jótállási jogokat a termék tulajdonosaként a fogyasztó érvényesítheti az áruházakban, valamint a jótállási tájékoztatóban feltüntetett szervizekben. (A magyar Polgári Törvénykönyv alapján fogyasztónak minősül a szakmája, önálló foglalkozása vagy üzleti tevékenysége körén kívül eljáró természetes személy.)

A jótállás ideje alatt a fogyasztó hibás teljesítés esetén kérheti a termék kijavítását, kicserélését, vagy ha a termék nem javítható vagy cserélhető, vagy az a forgalmazónak aránytalan többletköltséggel járna, illetve a fogyasztó kijavításhoz, kicseréléshez fűződő érdeke alapos ok miatt megszűnt, árleszállítást kérhet, vagy elállhat a szerződéstől és visszakérheti a vételárát. A kijavítás során a termékbe csak új alkatrész kerülhet beépítésre.

4. A fogyasztó a hiba felfedezése után a lehető legrövidebb időn belül köteles a hibát bejelenteni és a terméket a jótállási jogok érvényesítése céljából átadni. A hiba felfedezésétől számított két hónapon belül bejelentett jótállási igényt időben közöltnek kell tekinteni. A közlés elmaradásából eredő kárért a fogyasztó felelős. A jótállási igény

érvényesíthetőségének határideje a termék, vagy fődarabjának kicserélése esetén a csere napján újraindul.

5. A rögzített bekötésű, illetve a 10 kg-nál súlyosabb, vagy tömegközlekedési eszközön nem szállítható terméket az üzemeltetés helyén kell megjavítani. Abban az esetben, ha a javítás a helyszínen nem végezhető el, a termék ki- és visszaszereléséről, valamint szállításáról a forgalmazónak kell gondoskodnia.
6. A jótállás nem áll fenn, ha a hiba a nem rendeltetésszerű használatból, átalakításból, helytelen tárolásból, vagy a használati utasítástól eltérő kezelésből, vagy bármely a vásárlást követő behatásból fakad, vagy elemi kár okozta, és azt a forgalmazó, vagy a szerviz bizonyítja. A jótállás nem vonatkozik a mozgó kopó alkatrészek (világítótestek, gumibroncsok stb.) rendeltetésszerű elhasználódására. A szerviz és a forgalmazó a kijavítás során nem felel a terméken a fogyasztó vagy harmadik személyek által tárolt adatokért vagy beállításokért.
7. Fogyasztói jogvita esetén a fogyasztó a megyei (fővárosi) kereskedelmi és iparkamara-k mellett működő békéltető testület eljárását is kezdeményezheti.

A jótállás a fogyasztó törvényből eredő szavatossági jogait és azok érvényesíthetőségét nem érinti.

Kijavítást ellenőrző szelvény:

A jótállási igény bejelentésének időpontja:	A hiba oka:
Javításra átvétel időpontja:	A hiba javításának módja:
A fogyasztó részére történő visszaadás időpontja:	
A szerviz bélyegzője, kelt és aláírás:	

Kicserélést ellenőrző szelvény:

A jótállási igény bejelentésének időpontja:
Kicserelés időpontja:
A cserélő bolt bélyegzője, kelt és aláírás:

Kazalo

Predgovor	17
Namen uporabe	17
Splošen opis	18
Obseg dobave	18
Pregled	18
Opis funkcij.....	18
Tehnični podatki	18
Čas polnjenja.....	19
Varnostna opozorila	20
Simboli in oznake	20
Splošni varnostni predpisi za električna orodja	20
Uporaba	24
Preverjanje stanja napoljenosti akumulatorske baterije	24
Polnjenje akumulatorske baterije	24
Vstavljanje/odstranjevanje akumulatorske baterije	25
Izbira prestave.....	25
Nastavitev smeri vrtenja.....	25
Nastavitev vrtilnega momenta	25
Menjava nastavka.....	26
Vkllop in Izklop	26
Čiščenje in vzdrževanje	26
Čiščenje.....	26
Vzdrževanje.....	26
Garancijski list	27
Shranjevanje	29
Odstranitev/varstvo okolja	29
Nadomestni deli/Pribor	29
Prevod originalne izjave o skladnosti CE	69
Eksplodizijska risba	73

Predgovor

Čestitke ob nakupu vaše nove naprave. Odločili ste se za visokokakovosten izdelek. Kakovost naprave je bila preverjena med postopkom proizvodnje in pri končnem preverjanju, s čimer je zagotovljeno pravilno delovanje vaše naprave. Kljub temu ni mogoče izključiti, da so v posameznih primerih v napravi oz. v ceveh ostanki vode ali maziv. To ni napaka ali pomanjkljivost in ni vzrok za skrb.



Izdelku so priložena navodila za uporabo. Vsebujejo pomembna navodila glede varnosti uporabe in odstranitve. Pred uporabo izdelka se seznanite z navodili za uporabo in varnostnimi navodili. Izdelek uporabljajte zgolj na opisani način in v našete namene. Navodila skrbno shranite in pri predaji naprave tretji osebi priložite tudi vso dokumentacijo.

Namen uporabe

Ta naprava je namenjena za privijanje in odvijanje vijakov v ter iz lesa, kovine ali umetne mase in za manj zahtevno vrtenje. Vsaka druga uporaba, ki ni izrecno dovoljena v teh navodilih, lahko povzroči škodo na napravi in predstavlja resno nevarnost za uporabnika. Proizvajalec ne jamči za škodo, nastalo zaradi nenamenske ali napačne uporabe.

To orodje ni primerno za uporabo v komercialne namene. V primeru uporabe v komercialne namene ugasne pravica do uveljavljanja garancije.

Orodje sodi v serijo Parkside X 20 V TEAM in ga lahko uporabljate z akumulatorskimi baterijami za serijo Parkside X 20 V TEAM. Akumulatorske baterije lahko polnite samo s polnilniki iz serije Parkside X 20 V TEAM.

Splošen opis

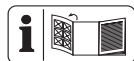

Slike poiščite na sprednji zložljivi strani.

Obseg dobave

Orodje vzemite iz embalaže in preverite, ali je popolno. Embalažo odstranite v skladu s predpisi.

- Akumulatorski vrtni vijahnik
- 8 vijahnih nastavkov, dolžina 50 mm:
Križna zarez: PH1, PH2, PH3, PZ1, PZ2, PZ3
Zarez: SL5, SL6
- 8 svedrov: 2 mm, 2,5 mm, 3 mm, 4 mm, 5 mm, 6 mm, 8 mm, 10 mm
- Podaljšek nastavka
- Kovček
- Navodila za uporabo



Akumulator in polnilnik nista del obsega dobave.

Pregled

- | | |
|----------|---|
| A | 1 odprtina vpenjalne glave |
| | 2 hitrovpenjalna glava |
| | 3 obroč za nastavev vrtilnega momenta |
| | 4 stikalo za izbiro prestave |
| | 5 držalo nastavkov |
| | 6 tipka za prikaz napolnjenosti |
| | 7 indikator napolnjenosti |
| | 8 akumulatorska baterija |
| | 9 tipka za sprostitvev akumulatorske baterije |

- | | |
|----|---------------------------------|
| 10 | delovna LED-svetilka |
| 11 | stikalo za izbiro smeri vrtenja |
| 12 | stikalo za vklop in izklop |
| 13 | svedri |
| 14 | nastavki |
| 15 | podaljšek nastavka |
| 16 | kovček |
| 17 | polnilnik |

- | | |
|----------|-------------------|
| B | 18 kovinski obroč |
|----------|-------------------|

Opis funkcij

Akumulatorski vrtni vijahnik z dvostopenjskim gonilom ima 25 + 1 stopnjo nastavitve vrtilnega momenta, možnost vrtenja v desno/levo, hitrovpenjalno glavo in delovno LED-svetilko. Za delovanje elementov za upravljanje glejte naslednje opise.

Tehnični podatki

Akumulatorski vrtni vijahnik..... PABS 20-Li E6

Napetost orodja U_{max} 20 V \equiv

Število vrtljajev v prostem teku (n_0)

- | | |
|------------------|--------------------------|
| 1. prestava..... | 0-400 min ⁻¹ |
| 2. prestava..... | 0-1400 min ⁻¹ |

Vrtilni moment..... 45 Nm

Odprtina vpenjalne glave \varnothing 1,5–13 mm

Teža

(z akumulatorska baterija, 2 Ah) 1,7 kg

Premer vrtenja v les maks. 30 mm

Premer vrtenja v jeklo maks. 13 mm

Vrsta zaščite..... IPX0

Temperatura maks. 50 °C

Postopek polnjenja 4–40 °C

Delovanje -20–50 °C

Skladiščenje 0–45 °C

Raven zvočnega tlaka (L_{pA}) 72,1 dB(A)

..... $K_{pA} = 5$ dB

Raven zvočne moči (L_{WA}) 83,1 dB(A)

..... $K_{WA} = 5$ dB

Tresljlaji (a_h) <2,5 m/s²; K= 1,5 m/s²

Navedena vrednost vibracij je izmerjena po standardiziranem postopku ter jo je možno uporabiti za medsebojno primerjavo električnih orodij.

Navedeno vrednost vibracij je prav tako možno uporabiti za oceno izpostavljenosti uporabnika.



Opozorilo: Vrednost vibracij med dejansko uporabo se lahko razlikuje od navedene vrednosti, odvisno od načina uporabe električnega orodja. Poskušajte zagotoviti čim manjšo obremenitev s tresljaji. Primer ukrepa za zmanjšanje obremenitve s tresljaji je omejitev trajanja dela. Pri tem je treba upoštevati celoten čas uporabe orodja (na primer čas, v katerem je orodje izključeno, in čas, v katerem je vključeno, vendar deluje brez obremenitve).

Čas polnjenja

Naprava je del serije Parkside X 20 V TEAM in se lahko uporablja z akumulatorji serije Parkside X 20 V TEAM.

Akumulatorje serije Parkside X 20 V TEAM je dovoljeno polniti samo s polnilniki serije Parkside X 20 V TEAM.

Priporočamo vam, da to napravo uporabljate izključno z naslednjimi akumulatorji: PAP 20 A1, PAP 20 A3, PAP 20 B1, PAP 20 B3

Priporočamo vam, da te akumulatorje polnite z naslednjimi polnilniki: PLG 20 A1, PLG 20 A3, PLG 20 A4, PLG 20 C1, PLG 20 C3, PDSLГ 20 A1.

Veljaven seznam združljivosti akumulatorskih baterij najdete tu: www.lidl.de/akku

Čas polnjenja (v min.)	PAP 20 A1 PAP 20 B1	PAP 20 A2	PAP 20 A3 PAP 20 B3	Smart PAPS 204 A1	Smart PAPS 208 A1
PLG 20 A1 PLG 20 A4 PLG 20 C1	60	90	120	120	210
PLG 20 A2	45	60	80	80	165
PLG 20 A3 PLG 20 C3	35	45	60	50	120
PDSLГ 20 A1	35	45	60	50	120
Smart PLGS 2012 A1	35	40	40	40	50

Varnostna opozorila

Med delom z orodjem upoštevajte varnostna opozorila.

Simboli in oznake

Simboli na orodju:



Pozorno preberite navodila za uporabo.



Električnih orodij ne odvrzite med hišne odpadke.



Orodje sodi v serijo Parksidex X 20 V TEAM.

Bildsymboler på borrhsetet:



Uporabljajte osebno zaščitno opremo. Nosite zaščito za oči!



Nosite zaščito za sluh!



Nosite protiprašno masko!

Simboli v navodilih za uporabo



Znaki za nevarnost z napotki za preprečevanje osebne in materialne škode.



Znak za nevarnost z navodili za preprečitev telesnih poškodb zaradi električnega udara.



Znaki za navodilo z napotki za preprečevanje škode.



Znaki za napotek z informacijami o primernem rokovanju z napravo.

Splošni varnostni predpisi za električna orodja



OPOZORILO! Preberite vsa varnostna opozorila, navodila, ilustracije in tehnične podatke, s katerimi je opremljeno to električno orodje.

Neupoštevanje varnostnih navodil in opozoril lahko povzroči električni udar, požar in/ali težke poškodbe.

Varnostna navodila in opozorila shranite za prihodnjo uporabo.

Pojem „električno orodje“, uporabljen v varnostnih navodilih, se nanaša na električna orodja s priklopom na omrežje (s priključnim kablom) in na akumulatorska električna orodja (brez priključnega kabla).

1) VARNOST NA DELOVNEM MESTU

- a) **Poskrbite, da bo vaše delovno mesto vedno čisto in dobro osvetljeno.** Nered ali neosvetljena delovna področja lahko povzročijo nezgode.
- b) **Električnega orodja ne uporabljajte v okolju, kjer obstaja nevarnost eksplozije in v katerem se nahajajo gorljive tekočine, plini ali prah.** Električna orodja povzročajo iskrenje, zato se gorljiv prah ali pare lahko vnamejo.
- c) **Ne dovolite otrokom in drugim osebam, da bi se med delom približale električnemu orodju.** Druge osebe lahko odvrnejo vašo pozornost in izgubili boste nadzor nad orodjem.

2) ELEKTRIČNA VARNOST:

- a) **Priključni vtič električnega orodja mora ustrezati vtičnici. V nobenem primeru vtiča ne smete spreminjati.** Uporaba adapterskih vtičev v kombinaciji z zaščitno ozemljenimi električnimi orodji ni dovoljena. Nespremenjen vtič in ustrežna vtičnica zmanjšujeta nevarnost električnega udara.
- b) **Izogibajte se telesnemu stiku z ozemljenimi površinami, na primer s cevmi, grelci, štedilniki in hladilniki.** Če je ozemljeno tudi vaše telo, obstaja povečano tveganje električnega udara.
- c) **Električno orodje zavarujte pred dežjem in vlago.** Vstop vode v električno orodje povečuje nevarnost električnega udara.
- d) **Električnega kabla ne uporabljajte za prenašanje ali obešanje električnega orodja in ne vlecite vtiča iz vtičnice tako, da vlečete za kabel.** Kabel zavarujte pred vročino, oljem, ostrimi robovi in premikajočimi se deli orodja. Poškodovan ali zavozlan kabel povečuje nevarnost električnega udara.
- e) **Če električno orodje uporabljate na prostem, uporabljajte samo podaljšek,** ki je primeren za delo na prostem. Uporaba podaljševalnega kabla, ki je primeren za uporabo na prostem, zmanjšuje nevarnost električnega udara.
- f) **Če se uporabi električnega orodja v vlažnem okolju ni mogoče izogniti, uporabite zaščitno stikalo za udarne tokove.** Uporaba zaščitnega stikala za udarne tokove zmanjša tveganje električnega udara.

3) VARNOST OSEB

- a) **Bodite zbrani in pazite, kaj delate. Dela z električnim orodjem se lotite razumno.** Električnega orodja ne uporabljajte, ko ste utrujeni ali pod vplivom mamil, alkohola oziroma zdravil. En sam trenutek nepazljivosti pri uporabi električnega orodja ima lahko za posledico resne telesne poškodbe.
- b) **Uporabljajte osebno zaščitno opremo in vedno nosite zaščitna očala.** Nošenje osebne zaščitne opreme, na primer nedrsečih zaščitnih čevljev, zaščitne čelade ali glušnikov, zmanjšuje tveganje telesnih poškodb.
- c) **Izogibajte se nenamernemu vklopu orodja. Preden električno orodje priključite na električno omrežje, ga dvignite ali prenašate, se prepričajte, da je izključeno.** Če pri nošenju električnega orodja držite prst na stikalu ali če vklopljeno orodje priključite na omrežje, lahko pride do nesreče.
- d) **Pred vklopom z električnega orodja odstranite nastavitvena orodja ali vijačni ključ.** Orodje ali ključ, ki se nahaja na vrtečem se delu orodja, lahko povzročita nezgodo.
- e) **Izogibajte se nenormalni telesni drži. Poskrbite za varno stojišče in ohranite ravnotežje.** Tako boste lahko v nepričakovani situaciji bolje obvladali električno orodje.
- f) **Uporabljajte primerno obleko. Ne nosite širokih oblačil ali nakita. Lasje, oblačila in rokavice naj se ne približujejo premikajočim se delom orodja.** Premikajoči se deli orodja lahko zagrabijo ohlapno obleko, nakit ali dolge lase.
- g) **Če je mogoče namestiti naprave za odsesavanje in prestrezanje**

prahu, jih namestite in zagotovite njihovo pravilno uporabo.

Če so na voljo priključki za odsesavanje in lovnik prahu, se prepričajte, da so pravilno priključeni in da jih pravilno uporabljate.

- h) Ne pustite se preslepiti lažnemu občutku varnosti in ne zanemarjajte varnostnih navodil za električna orodja, tudi če po večkratni uporabi električno orodje dobro poznate.** Nepazljivo ravnanje lahko v nekaj delčkih sekunde povzroči hude poškodbe.

4) UPORABA IN RAVNANJE Z ELEKTRIČNIM ORODJEM

- a) Ne preobremenjujte orodja. Uporabljajte samo električno orodje, ki je predvideno za opravljanje določenega dela.** Z ustreznim električnim orodjem boste delali bolje in varneje v predvidenem območju zmogljivosti.
- b) Ne uporabljajte električnega orodja, ki ima pokvarjeno stikalo.** Električno orodje, ki ga ni možno vklopiti ali izklopiti, je nevarno in ga je treba popraviti.
- c) Izvlecite vtič iz vtičnice in/ali odstranite akumulatorsko baterijo, preden se lotite nastavitve orodja, zamenjate pribor ali odložite orodje.** Ta previdnostni ukrep onemogoča nenamerni zagon električnega orodja.
- d) Električno verižno orodje, ki ga ne uporabljate, shranjujte izven dosega otrok.** Osebam, ki orodja ne poznajo ali niso prebrale teh navodil, ne dovolite uporabljati orodja. Električna orodja so nevarna, če jih uporabljajo neizkušene osebe.

- e) Električno orodje in vpenjalne nastavke skrbno negujte. Prepričajte se, da gibljivi deli delujejo brezhibno in da niso stisnjeni. Prav tako ne smejo biti zlomljeni ali poškodovani do te mere, da ovirajo delovanje električnega orodja. Pred ponovno uporabo je treba poškodovani del orodja popraviti.** Vzrok za številne nezgode so prav slabo vzdrževana električna orodja.
- f) Rezalna orodja naj bodo ostrina čista.** Skrbno negovana rezalna orodja z ostrimi robovi se manj zatikajo in so lažje vodljiva.
- g) Električno orodje, pribor, nastavke itd. uporabljajte v skladu s temi navodili. Pri tem upoštevajte delovne pogoje in vrsto dela, ki ga nameravate opravljati.** Zaradi uporabe električnega orodja v druge, nepredvidene namene, lahko nastanejo nevarne situacije.
- h) Skrbite za to, da so ročaji in prijemalne površine suhi, čisti in brez olja ali masti. Spolzki ročaji in prijemalne površine ne omogočajo varne uporabe in nadzora nad električnim orodjem v nepredvidenih situacijah.**
- #### **5) SKRBNORAVNANJE Z AKUMULATORSKIMI ORODJI IN NJIHOVA UPORABA**
- a) Akumulatorske baterije polnite samo v polnilnikih, ki jih priporoča proizvajalec.** Na polnilniku, predvidenem za polnjenje določene vrste akumulatorskih baterij, lahko pride do požara, če ga uporabite za polnjenje drugih vrst akumulatorskih baterij.
- b) Za pogon električnih orodij upo-**

rabljajte samo zanje predvidene akumulatorske baterije. Uporaba drugačnih akumulatorskih baterij lahko povzroči telesne poškodbe in požar.

- c) **Akumulatorska baterija, ki ni v uporabi, ne sme priti v stik s pisarniškiimi sponkami, kovanci, ključi, žebliji, vijaki ali z drugimi kovinskimi predmeti, ki bi lahko povzročili premostitev kontaktov.** Kratek stik med kontakti akumulatorske baterije lahko povzroči opekline ali požar.
- d) **Pri napačni uporabi lahko iz akumulatorske baterije izteče tekočina. Izogibajte se kontaktu z njo. Če vseeno pride do stika, prizadeto mesto spirajte z vodo.** Če pride tekočina v oči, po spiranju poiščite zdravniško pomoč. Iztekajoča tekočina lahko povzroči draženje kože in opekline.
- e) **Ne uporabljajte poškodovanih ali predelanih akumulatorskih baterij.** Poškodovane ali predelane akumulatorske baterije se lahko obnašajo nepredvidljivo in povzročijo požar, eksplozije ali poškodbe.
- f) **Akumulatorskih baterij ne izpostavljajte ognju ali previsokim temperaturam.** Ogenj ali temperatura, višje od 130 °C, lahko povzročijo eksplozijo.
- g) **Upoštevajte vsa navodila za polnjenje in akumulatorske baterije ali akumulatorskega orodja nikoli ne polnite izven temperaturnega območja, navedenega v navodilih za uporabo.** Nepravilno polnjenje ali polnjenje izven dovoljenega temperaturnega območja lahko uniči akumulatorsko baterijo in poveča nevarnost požara.

6) SERVIS

- a) **Električno orodje lahko popravlja samo usposobljen strokovnjak, in to izključno z originalnimi nadomestnimi deli.** Le tako bo tudi vnaprej zagotovljena varna raba električnega orodja.
- b) **Poškodovanih akumulatorjev ne popravljajte.** Kakršna koli popravila akumulatorskih baterij lahko izvaja samo proizvajalec ali njegovi pooblašteni serviserji.

7) NADALJNI VARNOSTNI PREDPISI

- a) **Če med delom obstaja tveganje, da nastavek pride v stik s skritimi električnimi vodniki, orodje prijemajte samo za izolirane prijemalne površine.** Zaradi stika z električnimi vodniki pod napetostjo lahko napetost preide tudi na kovinske dele orodja, posledica česar je električni udar.
- b) **Če med delom obstaja tveganje, da vijak pride v stik s skritimi električnimi vodniki, orodje prijemajte samo za izolirane prijemalne površine.** Zaradi stika vijaka z električnimi vodniki pod napetostjo lahko napetost preide tudi na kovinske dele orodja, posledica česar je električni udar.
- c) **Ne uporabljajte pribora, ki ni priporočen s strani PARKSIDE.** Sicer lahko pride do električnega udara ali požara.

8) DRUGA TVEGANJA

Tudi če to električno orodje uporabljate v skladu s predpisi, se pri njegovi uporabi pojavlja nekaj tveganj. Naslednje nevarnosti se lahko pojavijo v povezavi s konstrukcijo in izvedbo tega električnega orodja:

- ureznine,
- poškodbe sluha, če ne uporabljate ustreznih zaščitnih zaščit za sluh,
- vpliv na zdravje zaradi tresljajev, ki se prenašajo na dlani in roke, če orodje uporabljate dlje časa oziroma ga ne uporabljate in vzdržujete pravilno.



Opozorilo! Električno orodje med delovanjem ustvarja elektromagnetno polje. To polje lahko v določenih pogojih vpliva na aktivne in pasivne medicinske vsadke. Da bi zmanjšali nevarnost resnih ali smrtnih poškodb, osebam z medicinskimi vsadki priporočamo, da se pred uporabo orodja posvetujejo s svojim zdravnikom in proizvajalcem medicinskega vsadka. Postopek polnjenja



Upoštevajte varnostna opozorila in navodila za polnjenje in pravilno uporabo v navodilih za uporabo polnilnika serije Parkside X 20 V Team. Podroben opis postopka polnjenja in druge informacije najdete v ločenih navodilih za uporabo.

Uporaba



Vzemite akumulatorsko baterijo iz izdelka, da preprečite nenameren zagon. Prisotna je nevarnost telesnih poškodb!



Pazite, da temperatura okolja med delom ne preseže 50 °C in ne pade pod -20 °C.



Preverjanje stanja napoljenosti akumulatorske baterije

Prikaz stanja napoljenosti (7) prikazuje stanje napoljenosti akumulatorske baterije.

- Prižgejo se ustrezne LED-diode, ki prikazujejo stanje napoljenosti akumulatorske baterije. V ta namen pritisnite mehko tipko (6) prikazovalnika napoljenosti (7).

rdeča-rumena-zelena => akumulatorska baterija je napolnjena
rdeča-rumena => akumulatorska baterija je napolnjena pribl. do polovice
rdeča => akumulatorsko baterijo je treba napolniti



Polnjenje akumulatorske baterije



Pred polnjenjem počakajte, da se segreta akumulatorska baterija ohladi.



Akumulatorsko baterijo (8) napolnite, ko sveti le še rdeča LED-dioda indikatorja napoljenosti.

1. Po potrebi vzemite akumulatorsko baterijo (8) iz orodja.
2. Pritisnite akumulatorsko baterijo (8) v odprtino polnilnika (17).
3. Polnilnik (17) priklopite v vtičnico.
4. Po polnjenju odklopite polnilnik (17) z električnega omrežja.
5. Odstranite akumulatorsko baterijo (8) iz polnilnika (17).

Pregled LED-indikatorjev na polnilniku (17):

Akumulatorska baterija ni vstavljena in sveti zelena LED-dioda:

polnilnik je pripravljen na uporabo.

Zelena LED-dioda sveti:

akumulatorska baterija je napolnjena.

Rdeča LED-dioda sveti:

akumulatorska baterija se polni.

Rdeča LED-dioda utripa:

akumulatorska baterija je pregreta

Rdeča + zelena LED-dioda utripa:

akumulatorska baterija je pokvarjen

C Vstavljanje/odstranjevanje akumulatorske baterije

Vstavljanje akumulatorske baterije:

1. Stikalo za izbiro smeri vrtenja (11) premaknite v srednji položaj (blokada).
2. Podnožje orodja pritisnite na akumulatorsko baterijo (8), da se zaskoči.

Odstranitev akumulatorske baterije

1. Pritisnite tipko za sprostitev akumulatorske baterije (9) in izvlecite akumulatorsko baterijo (8) naprej.

A Izbira prestave

Potisnite stikalo za izbiro prestave (4) v položaj **1** ali **2** glede na to, ali želite nastaviti nižje ali višje število vrtljajev.

1. prestava.....0-400 min⁻¹
2. prestava.....0-1400 min⁻¹



Prestavo lahko spreminjate le, ko orodje miruje.

B Nastavitev smeri vrtenja

S stikalom za smer vrtenja lahko izbirate smer vrtenja naprave (v desno ali v levo) in jo zavarujete pred nehotenim zagonom. Puščica na stikalu za smer vrtenja navede delovno smer.



1. Počakajte, da se naprava zaustavi.
2. **Potisnite stikalo za smer vrtenja (11) v zeleni položaj:**
Vrtenje v desno: za vrтанje in privijanje vijakov. Potisnite stikalo za smer vrtenja v desno, s puščico naprej.
Vrtenje v levo: za odvijanje vijakov.
Potisnite stikalo za smer vrtenja v levo, s puščico nazaj.
3. **Zapora vklopa:** Stikalo za smer preklopite v srednji položaj.



Stikalo za izbiro smeri vrtenja lahko preklapljate le, ko orodje miruje !

A Nastavitev vrtilnega momenta

Največji vrtilni moment lahko vnaprej nastavite z vrtenjem obroča za nastavitev vrtilnega momenta (3). Na voljo je 25 stopenj vrtilnega momenta + stopnja za vrтанje.

1. Izberite zeleni vrtilni moment z vrtenjem obroča za nastavitev vrtilnega momenta (3):
Stopnja 1 → najnižji vrtilni moment.
Stopnja  → najvišji vrtilni moment.
Vijačenje: Stopnje 1 - 25
Vrтанje: Stopnja 
2. Začnite z nižjo stopnjo vrtilnega momenta in jo po potrebi povečajte.



Obroč za nastavitev vrtilnega momenta lahko obračate le, ko orodje miruje.



Ko je dosežena vnaprej nastavljena meja vrtilnega momenta, boste zaslišali regljanje. Zvok povzroča drsna sklopka.

D Menjava nastavka

1. Obrnite hitrovpenjalno glavo (2) v nasprotni smeri vrtenja urnega kazalca, da bo odprtina vpenjalne glave (1) dovolj velika za vstavljanje nastavka.
2. Potisnite nastavek kar se da globoko v hitrovpenjalno glavo (2).
3. Z vrtenjem hitrovpenjalne glave v smeri urnega kazalca fiksirajte nastavek.
4. Nastavek odstranite tako, da z vrtenjem razprete hitrovpenjalno glavo (2) in ga izvlečete.



Desno in levo na ohišju je nameščeno magnetno držalo za nastavke (A 5). Na magnetno držalo za nastavke lahko pritrdite po en nastavek.

A Vklp in izklp

S stikalom za vklp/izklp (12) lahko brezstopenjsko uravnate število vrtljajev. Bolj kot pritisnete na stikalo za vklp/izklp, večje je število vrtljajev.

1. Za vklp naprave pritisnite stikalo za vklp/izklp (12). Med delovanjem sveti delovna lučka LED (10).
2. Za izklp spustite stikalo za vklp/izklp (12). Ko je stikalo za izbiro smeri vrtenja (11) v srednjem položaju, je orodje zavarovano pred vklpom.



Med premori lahko orodje z vgrajenim kovinskim obročem (B 18) obesite za pas.

Pazite, da je naprava izklopljena in zavarovana pred nenamernim vklopom.

Kovinski lok je tudi primeren za odpiranje steklenic s kovinskim zamaškom.

Čiščenje in vzdrževanje



Popravila in vzdrževalna dela, ki niso opisana v teh navodilih za uporabo, naj opravi naš servisni center. Uporabljajte samo originalne dele. Nevarnost poškodb!



Pred kakršnimi koli deli na orodju tega izključite in odstranite akumulatorsko baterijo.

Orodje redno čistite in opravljajte naslednja vzdrževalna dela. S tem boste zagotovili dolgo življenjsko dobo in varno uporabo orodja.

Čiščenje



Orodja ni dovoljeno škropiti z vodo ali ga vanjo polagati. Sicer obstaja nevarnost električnega udara!

- Poskrbite, da bodo prezračevalne reže, ohišje motorja in ročaji vedno čisti. Za čiščenje uporabljajte vlažno krpo ali ščetko. Ne uporabljajte čistilnih sredstev oz. topil. Tako bi lahko orodje nepopravljivo poškodovali.

Vzdrževanje

Naprava ne potrebuje vzdrževanja.

Grizzly Tools GmbH & Co. KG

Stockstädter Straße 20, 63762 Großostheim, Germany

Pooblašчени serviser:

Tel.: 01 888 92 73

E-Mail: grizzly@lidl.si

(Birotehnika, Hodošček Renata s.p., Lendavska ULICA 23, 9000 Murska Sobota)

Garancijski list

1. S tem garancijskim listom «Grizzly Tools GmbH & Co. KG, Stockstädter Straße 20, 63762 Großostheim, Germany» jamčimo, da bo izdelek v garancijskem roku ob normalni in pravilni uporabi brezhibno deloval in se zavezujemo, da bomo ob izpolnjenih spodaj navedenih pogojih odpravili morebitne pomanjkljivosti in okvare zaradi napak v materialu ali izdelavi oziroma po svoji presoji izdelek zamenjali ali vrnili kupnino.
2. Garancija je veljavna na ozemlju Republike Slovenije.
3. Garancijski rok za proizvod je 36 mesecev od datuma izročitve blaga. Datum izročitve blaga je razviden iz računa.
4. Kupec je dolžan okvaro javiti pooblaščenemu servisu oziroma se informirati o nadaljnjih postopkih na zgoraj navedeni telefonski številki. Svetujemo vam, da pred tem natančno preberete navodila o sestavi in uporabi izdelka.
5. Kupec je dolžan pooblaščenemu servisu predložiti garancijski list in račun, kot potrdilo in dokazilo o nakupu ter dnevu izročitve blaga.
6. V primeru, da proizvod popravlja nepooblaščen servis ali oseba, kupec ne more uveljavljati zahtevkov iz te garancije.
7. Vzroki za okvaro oziroma nedelovanje izdelka morajo biti lastnosti stvari same in ne vzroki, ki so zunaj proizvajalčeve oziroma prodajalčeve sfere. Kupec ne more uveljavljati zahtevkov iz te garancije, če se ni držal priloženih navodil za sestavo in uporabo izdelka ali če je izdelek kakorkoli spremenjen ali nepravilno vzdrževan.
8. Jamčimo servis in rezervne dele še 3 leta po preteku garancijskega roka.
9. Obrabni deli oz. potrošni material so izvzeti iz garancije.
10. Vsi potrebni podatki za uveljavljanje garancije se nahajajo na dveh ločenih dokumentih (garancijski list, račun).
11. Ta garancija proizvajalca ne izključuje pravic potrošnika, ki izhajajo iz odgovornosti prodajalca za napake na blagu.

Prodajalec:

Lidl Slovenija d.o.o. k.d., Pod lipami 1, SI-1218 Komenda

SI

Shranjevanje

- Orodje shranjujte na suhem mestu v priloženi zaščiti za rezilo ter izven dosega otrok.
- Lagringstemperaturen för batteriet och produkten ligger mellan 0° C och 45° C. Undvik extrem kyla eller värme under lagring, så att batteriet inte tap-par prestanda.

Odstranitev/varstvo okolja

Preden napravo zavržete med odpadke, izvzemite akumulatorsko baterijo! Poskrbite za recikiranje naprave, pribora in embalaže na okolju prijazen način. Napotke za odstranjevanje akumulatorske baterije najdete v ločenih navodilih za uporabo vaše akumulatorske baterije in polnilnika.



Polnilnikov ne odvrzite med hišne odpadke.

- Orodje odstranite v skladu z lokalnimi predpisi. Orodje oddajte na zbirno mesto, kjer ga bodo okolju prijazno reciklirali. Več informacij dobite pri svojem lokalnem podjetju za odstranjevanje odpadkov ali našem servisnem centru.
- Odsluženo orodje, ki nam ga pošljete, odstranimo brezplačno.

Nadomestni deli/Pribor

**Nadomestni deli in pribor so na voljo na spletni strani
www.grizzlytools.shop**

Če imate težave s postopkom naročanja, uporabite obrazec za stik.

Če imate dodatna vprašanja, se obrnite na »Service-Center« (glejte stran 27).

Hitrovpenjalna glava91 105806

Obsah

Úvod	30
Účel použití	30
Obecný popis	31
Objem dodávky.....	31
Přehled	31
Popis funkce	31
Technické parametry	31
Doba nabíjení	32
Bezpečnostní pokyny	32
Symbole a piktogramy	32
Všeobecné bezpečnostní pokyny pro elektrické nářadí	33
Obsluha	37
Kontrola stavu nabití akumulátoru.....	37
Nabíjení akumulátoru	37
Vložení/vypnutí akumulátoru z přístroje	37
Volba převodového stupně	38
Nastavení směru otáčení.....	38
Nastavení točivého momentu.....	38
Výměna nástroje.....	38
Zapnutí a vypnutí.....	39
Čištění a údržba	39
Čištění přístroje.....	39
Údržba.....	39
Skladování	39
Odklizení a ochrana okolí	39
Náhradní díly / Příslušenství	40
Záruka	40
Oprava	41
Service-Center	41
Dovoze	41
Překlad originálního prohlášení o shodě CE	70
Rozvinuté náčrtky	73

Úvod

Blahopřejeme vám ke koupi vašeho nového přístroje. Rozhodli jste se pro vysoce kvalitní výrobek.

Kvalita tohoto přístroje byla kontrolována během výroby a byla provedena také závěrečná kontrola. Tím je zaručena funkčnost přístroje.



Návod k obsluze je součástí tohoto výrobku. Obsahuje důležité pokyny týkající se bezpečnosti, používání a likvidace. Před použitím výrobku se seznamte se všemi pokyny k obsluze a bezpečnosti. Výrobek použijte jen k popsaným účelům a v rámci uvedených oblastí použití. Návod dobře uschovejte a při předávání výrobku třetímu předejte i všechny podklady.

Účel použití

Zařízení je určeno k zašroubování a uvolňování šroubů a také k vrtání do dřeva, kovu nebo umělé hmoty. Každé jiné použití, které není v tomto návodu výslovně schváleno, může způsobit poškození přístroje a vážné poranění uživatele. Přístroj nepoužívejte k sekání houštin nebo křoví. Obsluhující osoba nebo uživatel je zodpovědný za nehody anebo škody jiných osob anebo jejich majetku.

Výrobce neručí za škody, jenž byly způsobeny použitím k neurčenému účelu nebo nesprávnou obsluhou.

Přístroj je součástí série Parkside X 20 V TEAM a lze jej provozovat s akumulátory série Parkside X 20 V TEAM. Akumulátory se smí nabíjet pouze nabíječkami série Parkside X 20 V TEAM.

Obecný popis

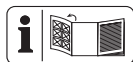

Obrázky najdete na přední výklopné straně.

Objem dodávky

Vybalte nástroj a zkontrolujte, je-li kompletní:

- Aku vrtací šroubovák
- 8 šroubovacích bitů, délka 50 mm:
Křížová drážka:
PH1, PH2, PH3, PZ1, PZ2, PZ3
Drážka: SL5, SL6
- 8 vrtáků: 2 mm, 2,5 mm, 3 mm, 4 mm, 5 mm, 6 mm, 8 mm, 10 mm
- Prodloužení bitu
- Úložný kufřík
- Návod k obsluze



Akumulátor a nabíječka nejsou součástí dodávky.

Přehled



- 1 Otvor sklíčidla
- 2 Rychlé upínací sklíčidlo
- 3 Nastavovací kroužek točivého momentu
- 4 Přepínač převodového stupně
- 5 Držák bitů
- 6 tlačítko ukazatele stavu nabití
- 7 Indikace stavu nabíjení akumulátoru
- 8 Akumulátor
- 9 Tlačítko pro odblokování akumulátoru
- 10 Pracovní osvětlení LED
- 11 Přepínač směru otáčení
- 12 Spínač/vypínač
- 13 Vrták
- 14 Bity
- 15 Prodloužení bitu
- 16 Úložný kufřík
- 17 Nabíječka

B 18 kovová spona

Popis funkce

Akumulátorový šroubovák a vrtačka se dvěma rychlostmi je vybaven regulátorem točivého momentu 25+1, přepínačem chodu vpravo/vlevo, odnímatelným rychlým upínacím sklíčidlem a pracovním osvětlením LED. Funkce ovládacích prvků naleznete v následujících popisech.

Technické parametry

Aku vrtací šroubovák PABS 20-Li E6

Napětí motoru U 20 V==
Otáčky naprázdno n_0

1. stupe 0-400 min⁻¹
2. stupe 0-1400 min⁻¹

Maximální točivý moment 45 Nm

Rozpětí sklíčidla Ø 1,5-13 mm

Hmotnost (s akumulátor, 2 Ah) 1,7 kg

Průměr vrtání ve dřevě max. 30 mm

Průměr vrtání v oceli max. 13 mm

Druh ochrany IPX0

Teplota max 50 °C

Nabíjecí proces 4 – 40 °C

Provoz -20 – 50 °C

Skladování 0 – 45 °C

Hladina zvukového tlaku

(L_{PA}) 72,1 dB(A); K_{PA} =5 dB

Úroveň akustického výkonu

(L_{WA}) 83,1 dB(A); K_{WA} =5 dB

Vibrace (a_h)

..... <2,5 m/s²; K= 1,5 m/s²

Uvedená hodnota emisí vibrací byla změřena podle normovaného zkušebního postupu a může se použít ke srovnání jednoho elektrického nářadí s jiným. Uvedená hodnota emisí vibrací se může použít také k odhadnutí přerušení funkce.

**Výstraha:**

Hodnota emisí vibrací se může během skutečného používání elektrického nářadí lišit od uvedené hodnoty, v závislosti na způsobu, kterým se elektrické nářadí používá.

Dle možnosti se snažte udržet co nejnižší zatížení, způsobené vibracemi. Příkladem opatření ke snížení vibračního zatížení je omezení pracovní doby. Přitom se musí brát v úvahu všechny části pracovního cyklu (například doby, během kterých je elektrický nástroj vypnutý, a ty, ve kterých je sice zapnutý, ale běží bez zátěže).

Doba nabíjení

Přístroj je součástí série Parkside X 20 V TEAM a lze jej provozovat s akumulátory série Parkside X 20 V TEAM.

Akumulátory série Parkside X 20 V TEAM se smí nabíjet pouze nabíječkami série Parkside X 20 V TEAM.

Doporučujeme Vám, provozovat tento přístroj pouze s následujícími akumulátory: PAP 20 A1, PAP 20 A2, PAP 20 A3, PAP 20 B1, PAP 20 B3.

Doporučujeme Vám, nabíjet tyto akumulátory pomocí následujících nabíječek: PLG 20 A1, PLG 20 A3, PLG 20 A4, PDSLГ 20 A1.

Aktuální seznam kompatibility akumulátorů najdete na: www.lidl.de/akku

Doba nabíjení (min.)	PAP 20 A1 PAP 20 B1	PAP 20 A2	PAP 20 A3 PAP 20 B3	Smart PAPS 204 A1	Smart PAPS 208 A1
PLG 20 A1 PLG 20 A4 PLG 20 C1	60	90	120	120	210
PLG 20 A2	45	60	80	80	165
PLG 20 A3 PLG 20 C3	35	45	60	50	120
PDSLГ 20 A1	35	45	60	50	120
Smart PLGS 2012 A1	35	40	40	40	50

Bezpečnostní pokyny

Dbejte na bezpečnostní pokyny při používání tohoto nástroje.

Symboly a piktogramy**Piktogramy na přístroji:**

Pozorně si přečtete návod k obsluze.



Elektrické přístroje nepatří do domácího odpadu.



Nástroj je součástí série
Parkside X 20 V TEAM

Piktogramy na sadě vrtáků:



Noste osobní ochranné pomůcky.
Nosit ochranné brýle!



Nosit chrániče sluchu!



Používejte respirátor!

Symbole v návodu



Výstražné značky s údaji pro zabránění škodám na zdraví anebo věcným škodám.



Označení nebezpečí s informacemi o zabránění zranění osob v důsledku zasažení elektrickým proudem.



Příkazové značky s údaji pro prevenci škod.



Informační značky s informacemi pro lepší zacházení s nástrojem.

Všeobecné bezpečnostní pokyny pro elektrické nářadí



VÝSTRAHA! Přečtěte si všechny bezpečnostní pokyny a instrukce, prohlédněte si obrazy a technické údaje, které jsou dodávány k tomuto elektrickému nářadí. Pochybení při dodržování bezpečnostních pokynů a instrukcí mohou způsobit úder elektrickým proudem, popálení a/nebo těžká zranění.

Všechny bezpečnostní pokyny a instrukce uchovejte pro budoucí použití.

Pojem „elektrické nářadí“ používaný v bezpečnostních pokynech se vztahuje na elektrické nářadí napájené z elektrické sítě (prostřednictvím síťového kabelu) a na elektrické nářadí napájené akumulátorem (bez síťového kabelu).

1) BEZPEČNOST PRACOVNÍŠTĚ:

- a) **Udržujte svůj pracovní úsek čistý a dobře osvětlený.** Nepořádek anebo neosvětlené pracovní oblasti mohou vést k nehodám.
- b) **Nepracujte s elektrickým nástrojem v okolí ohroženém výbuchem, v kterém se nachází hořlavé tekutiny, plyny anebo prachy.** Elektrické nástroje vytváří jiskry, které mohou zapálit prach anebo páry.
- c) **Během používání elektrického nástroje udržujte děti a jiné osoby vzdáleně od sebe.** Při nepozornosti můžete ztratit kontrolu nad nástrojem.

2) ELEKTRICKÁ BEZPEČNOST:

- a) **Přípojná zástrčka elektrického nástroje se musí hodit do zásuvky. Zástrčka se nesmí žádným způsobem změnit. Nepoužívejte žádné adaptérové zástrčky ve spojení elektrickými nástroji s ochranným uzemněním.** Nezměněné zástrčky a vhodné zásuvky zmenšují riziko elektrického úderu.
- b) **Vyvarujte se tělesnému kontaktu se zemnými povrchy jako jsou roury, topná tělesa, sporáky a ledničky.** Existuje zvýšené

riziko skrze elektrický úder, když je Vaše tělo zemněné.

- c) **Nevystavujte elektrický nástroj dešti anebo mokru.** Vniknutí vody do elektrického nástroje zvyšuje riziko elektrického úderu.
- d) **Nepoužívejte kabel k jinému účelu, jako je nošení nebo zavěšení elektrického nástroje anebo vytažení zástrčky ze zásuvky. Udržujte kabel vzdáleně od žáru, od oleje, od ostrých hran anebo od pohybujících se částí nástrojů.** Poškozené anebo zamotané kabely zvyšují riziko elektrického úderu.
- e) **Když pracujete s elektrickým nástrojem pod širým nebem, pak používejte pouze prodlužovací kabely, které jsou vhodné i pro venkovní oblast.** Použití prodlužovacího kabelu vhodného pro venkovní oblast, zmenšuje riziko elektrického úderu.
- f) **Pokud nelze zabránit provozu elektrického nástroje ve vlhkém prostředí, použijte proudový chránič.** Použití proudového chrániče snižuje riziko úrazu elektrickým proudem.

3) BEZPEČNOST OSOB:

- a) **Bud'te pozorní, dbejte na to, co děláte a pusťte se s elektrickým nástrojem rozměně do práce. Nepoužívejte elektrický nástroj, když jste unaveni anebo pod vlivem drog, alkoholu anebo léků.** Jediný okamžik nepozornosti při používání elektrického nástroje může vést k vážným poraněním.
- b) **Noste osobní ochrannou výstroj a vždy ochranné brýle.** Nošení osobní ochranné výstroje, jako

je protiskluzová bezpečnostní obuv, ochranná přilba a ochrana sluchu, snižuje riziko poranění.

- c) **Vyvarujte se nezáměrnému uvedení do provozu. Přesvědčte se o tom, že je elektrický nástroj vypnutý předtím, než ho připojíte na napájení elektrickým proudem, než ho zvednete anebo nesete.** Když při nošení elektrického nástroje držíte prst na spínači anebo když tento nástroj v zapnutém stavu připojíte na napájení elektrickým proudem, pak toto může vést k nehodám.
- d) **Odstraňte nastavovací nářadí anebo šroubováky předtím, než elektrický nástroj zapnete.** Nářadí anebo klíč, který se nachází v otáčející se části nástroje, může vést k poraněním.
- e) **Vyvarujte se abnormálnímu držení těla. Postarejte se o bezpečný postoj a udržujte vždy rovnováhu.** Tímto můžete v neočekávaných situacích lépe kontrolovat elektrický nástroj.
- f) **Noste vhodný oděv. Nenoste žádné volné oblečení anebo šperky. Udržujte vlasy, oděv a rukavice vzdáleně od pohybujících se částí.** Volné oblečení, šperky anebo dlouhé vlasy mohou být zachycené pohybujícími se částmi.
- g) **Lze-li namontovat zařízení na odsávání či zachytávání prachu, musí se takové zařízení namontovat a správně používat.** Při používání zařízení na odsávání prachu lze snížit nebezpečí vznikající v důsledku prachu.
- h) **Držadla a úchopné plochy udržujte v suchém a čistém stavu bez stop oleje či mastnoty.**

Kluzká držadla a kluzké úchopné plochy neumožňují bezpečné ovládání a kontrolu elektrického nářadí v neočekávaných situacích.

4) POUŽÍVÁNÍ A OŠETŘOVÁNÍ ELEKTRICKÉHO NÁSTROJE:

- a) **Nepřetěžujte tento nástroj. Použijte pro svoji práci elektrické nářadí, určené pro tento účel.** S vhodným elektrickým nástrojem pracujete v udaném výkonovém rozsahu lépe a bezpečněji.
- b) **Nepoužívejte žádné elektrické nářadí, jehož spínač je defektní.** Elektrické nářadí, které se již nedá zapnebo vypnout, je nebezpečné a musí být opravené.
- c) **Vytáhněte zástrčku ze zásuvky a/nebo vyjměte vyjímatelný akumulátor před jakýmkoliv seřizováním, výměnou nástroje nebo odložením nářadí.** Toto preventivní bezpečnostní opatření zabrání neúmyslnému startu elektrického nástroje.
- d) **Uložte nepoužívaný elektrický nástroj mimo dosahu dětí. Nepřenechávejte používání tohoto nástroje osobám, které s tímto nástrojem nejsou obeznámené nebo tyto pokyny nečetly.** Elektrické nástroje jsou nebezpečné, když je používají nezkušené osoby.
- e) **Údržbu elektrického nářadí a používaného nástroje provádějte s maximální pečlivostí. Kontrolujte, jestli pohyblivé díly bezvadně fungují a nevážnou, jestli jsou části zlomené nebo natolik poškozené, že je funkce elektrického nástroje narušena. Nechte poškozené části před**

použitím nástroje opravit. Příčiny mnohých nehod tkví ve špatně udržovaných elektrických nástrojích.

- f) **Udržujte řezné nástroje ostré a čisté.** Pečlivě ošetřované řezné nástroje s ostrými řeznými hranami se méně zaseknou a lépe se vedou.
 - g) **Používejte tento elektrický nástroj, jeho příslušenství, vložné nástroje atd. v souladu s těmito instrukcemi. Zohledněte přitom pracovní podmínky a činnost, která se má vykonávat.** Použití elektrického nástroje pro jiné účely, než pro které je určený, může vést k nebezpečným situacím.
 - h) **Držadla a úchopné plochy udržujte v suchém a čistém stavu bez stop oleje či mastnoty.** Kluzká držadla a kluzké úchopné plochy neumožňují bezpečné ovládání a kontrolu elektrického nářadí v neočekávaných situacích.
- 5) **Pečlivé zacházení s akumulátory a jejich používání**
- a) **Nabíjejte akumulátory pouze v nabíjecích přístrojích, které jsou výrobcem doporučeny.** U nabíjecího přístroje, který je vhodný pro určitý druh akumulátorů, existuje nebezpečí požáru, když se používá s jinými akumulátory.
 - b) **V elektrických nástrojích používejte pouze pro ně určené akumulátory.** Použití jiných akumulátorů může vést k poraněním a k nebezpečí požáru.
 - c) **Udržujte nepoužívané akumulátory vzdáleně od kancelářských sponek, mincí, klíčů, hřebíků, šroubů nebo jiných malých kovových předmětů, které by**

mohly zapříčinit přemostění kontaktů. Zkrat mezi kontakty akumulátoru může mít za následek popáleniny anebo oheň.

- d) Při nesprávném používání může z akumulátoru unikat tekutina. Vyvarujte se kontaktu s ní. Při náhodném kontaktu opláchněte vodou. Když se tato tekutina dostane do očí, přídavně vyhledejte lékařskou pomoc.** Uniknutá tekutina může vést k podráždění pokožky anebo k popáleninám.
- e) Nepoužívejte poškozené nebo modifikované akumulátory.** Poškozené nebo modifikované akumulátory se mohou chovat nepředvídatelně a způsobit požár, výbuch nebo zranění.
- f) Nevystavujte akumulátor ohni ani vysokým teplotám.** Oheň nebo teploty nad 130 °C mohou způsobit výbuch.
- g) Dodržujte všechny pokyny pro nabíjení a nikdy nenabíjejte akumulátor ani akumulátorový nástroj mimo rozsah teplot, uvedených v návodu k obsluze.** Nesprávné nabíjení nebo nabíjení mimo povolený teplotní rozsah může zničit akumulátor a zvýšit nebezpečí požáru.

6) Servis:

- a) Svoje elektrické nářadí nechte opravit pouze kvalifikovaným odborným personálem a jenom pomocí originálních náhradních dílů.** Tímto se zajistí to, že bezpečnost elektrického nářadí zůstává zachována.
- b) Na poškozených akumulátorech nikdy neprovádějte údržbu.** Veškerá údržba akumulátorů by měla být prováděna pouze výrobcem nebo autorizovanými servisními středisky.

7) DALŠÍ BEZPEČNOSTNÍ INFORMACE

- a) Držte přístroj za izolované části rukojetě při provádění prací, při kterých se může použít nářadí dotknout skrytého elektrického vedení.** Při kontaktu s napěťovým vedením mohou být kovové součásti zařízení vystaveny elektrickému proudu, a může proto dojít k úrazu elektrickým proudem.
- b) Při práci, při které může dojít k tomu, že šroub zasáhne skrytá napěťová vedení, držte přístroj za izolované části rukojetě.** Při kontaktu šroubu s napěťovým vedením mohou být i kovové součásti přístroje vystaveny napětí, a proto může dojít k úrazu elektrickým proudem.
- c) Nepoužívejte příslušenství, které nebylo doporučeno společností PARKSIDE.** To může vést k úrazu elektrickým proudem nebo k požáru.

8) ZBÝVAJÍCÍ RIZIKA

I když toto elektrické nářadí obsluhujete v souladu s předpisy, stále existují zbývající rizika. V souvislosti s technologií a konstrukcí tohoto elektrického nářadí se mohou vyskytovat následující rizika:

- a) zranění pořežáním
- b) poškození sluchu, pokud není nasazena vhodná ochrana sluchu.
- c) poškození zdraví plynoucí z vibrací ruky a paže, pokud se přístroj používá delší dobu nebo není náležitě veden a udržován.



Varování! Toto elektrické nářadí vytváří během provozu elektromagnetické pole. Toto pole může za

určitých okolností omezovat aktivní nebo pasivní lékařské implantáty. Pro snížení nebezpečí vážného nebo smrtelného zranění doporučujeme osobám s lékařskými implantáty před obsluhou stroje konzultovat implantát se svým lékařem a výrobcem.



Dodržujte bezpečnostní pokyny a pokyny k nabíjení a správnému použití, uvedené v návodu k obsluze Vašeho akumulátoru a Vaší nabíječky série Parkside X 20 V Team.

Podrobný popis procesu nabíjení a další informace naleznete v tomto samostatném návodu k obsluze.

Obsluha



K zabránění neúmyslného uvedení do provozu vyjměte akumulátor z přístroje. Hrozí nebezpečí poranění!



Dbejte na to, aby okolní teplota během práce nepřekročila 50° C a neklesla pod -20° C.



Kontrola stavu nabití akumulátoru

Indikátor stavu nabití (7) signalizuje stav nabití akumulátoru (8).

- Stav nabití akumulátoru se zobrazí rozsvícením příslušné LED kontrolky, když je přístroj v provozu. K tomu podržte stisknutý zapínač (6).

červená-žlutá-zelená =>

Akumulátor je zcela nabitý

červená-žlutá =>

Akumulátor je nabitý asi do poloviny

červená =>

Akumulátor je nutné dobít

A Nabíjení akumulátoru



Nechte zahřátý akumulátor před nabíjením vychladnout.



Nabíjte akumulátor (8), když svítí pouze červená LED ukazatele stavu (7).

1. Popřípadě vyjměte akumulátor (8) z přístroje.
2. Zasuňte akumulátor (8) do nabíjecí prohloubeniny v nabíječce (17).
3. Nabíječku (17) zapojte do síťové zásuvky.
4. Po úspěšném dokončení nabíjení odpojte nabíječku (17) od sítě.
5. Vytáhněte akumulátor (8) z nabíječky (17).

Přehled kontrolních ukazatelů LED na nabíječce (17):

Zelená LED svítí bez vloženého akumulátoru: Nabíječka je připravena k provozu.

Zelená LED svítí: Akumulátor je nabitý.

Červená LED svítí: Akumulátor se nabíjí.

Červená LED bliká: Akumulátor přehřátý

Červená + zelená LED blikají:

Akumulátor je vadný

C Vložení/vypnutí akumulátoru z přístroje

Vložení akumulátoru:

1. Uvedte přepínač směru otáčení (11) do střední polohy (zámek)

2. Přesuňte přepínač na akumulátoru (8), až zacvakne.

Vyjmutí akumulátoru:

1. Stiskněte uvolňovací tlačítko (9) a vytáhněte akumulátor (8) vpřed směrem od zařízení.

A Volba převodového stupně

Přesunutím přepínače převodového stupně (4) do polohy **1** nebo **2** nastavíte nízké, resp. vysoké otáčky

1. stupe 0-400 min⁻¹
2. stupe 0-1400 min⁻¹

 Změnu převodového stupně je povoleno provést pouze v klidovém stavu !

B Nastavení směru otáčení

Pomocí spínače směru otáčení lze zvolit směr otáčení přístroje (chod vpravo a chod vlevo) a přístroj zajistit proti neúmyslnému zapnutí. Šipka na přepínači směru otáčení označuje směr práce.

1. Vyčkejte, než se přístroj úplně zastaví.
2. Přesuňte spínač směru otáčení (11) do požadované polohy:

Pravotočivý chod: K vrtání

a zašroubování šroubů. Stiskněte spínač směru otáčení doprava se šipkou dopředu

Levotočivý chod: K povolení šroubů.



Stiskněte spínač směru otáčení doleva se šipkou dozadu

3. **Blokace zapnutí:** Spínač směru otáčení přesuňte do středové polohy.

 Směr otáčení je povoleno měnit pouze v klidovém stavu !

A Nastavení točivého momentu

Otočením nastavovacího kroužku točivého momentu (3) lze nastavit maximální točivý moment. K dispozici je 25 úrovní točivého momentu + 1 úroveň vrtání.

1. Otočením stavěcího kroužku (3) nastavte požadovaný točivý moment:
stupeň 1 -> nejnižší točivý moment
stupeň  -> nejvyšší točivý moment.
šrouby: stupeň 1 - 25
vrtání: stupeň 
2. Začněte s nižším stupněm točivého momentu a v případě potřeby jej zvyšujte.

 S kroužkem nastavení točivého momentu je dovoleno manipulovat pouze v klidovém stavu:

 Dosažení přednastavené hranice točivého momentu je doprovázeno zřetelným chrastěním. Tento hluk je způsobem prokluzovací spojkou.

D Výměna nástroje

1. Otáčejte rychlým upínacím sklíčidlem (2) proti směru hodinových ručiček, až bude otvor sklíčidla dostatečně velký ke vložení nástroje.
2. Zasuňte nástroj co možná nejdále do rychlého upínacího sklíčidla (2).
3. Otáčením rychlého upínacího sklíčidla ve směru hodinových ručiček nástroj pevně upněte.
4. Budete-li chtít nástroj opět vyjmout, otočte rychlým upínacím sklíčidlem (2) a nástroj vytáhněte.

 Vpravo a vlevo na pouzdře se nachází držák bitů (A 5) s magnetem. Do držáku bitů lze upevnit vždy jeden bit.

A Zapnutí a vypnutí

Pomocí spínače (12) lze plynule regulovat otáčky. Čím dále spínač stisknete, tím vyšší budou otáčky.

1. Chcete-li přístroj zapnout, stiskněte zapínač/vypínač (12). Během provozu svítí pracovní světlo LED (10).
2. Chcete-li zařízení vypnout, zapínač/vypínač (12) uvolněte. Posunutím přepínače směru otáčení (11) do střední polohy zajistíte zařízení proti zapnutí.



Během pracovních přestávek lze zařízení zavěsit díky integrované kovové sponě (B 18) na opasek. Ujistěte se, že je zařízení vypnuto a zajištěno proti neúmyslnému zapnutí. Kovové držadlo je také vhodné pro otevření lahví s korunkovými uzávěry.

Čištění a údržba



Zajistěte provádění oprav a údržby, které nejsou popsány v tomto návodu, naším servisním střediskem. Používejte pouze originální díly. Nebezpečí poranění!



Přístroj vypněte a před prováděním veškerých prací vyjměte akumulátor z přístroje.

Pravidelně provádějte následující čisticí a údržbářské práce. Tím je zaručeno dlouhé a spolehlivé užívání.

Čištění přístroje



Přístroj není dovoleno ostříkovat vodou ani pokládat do vody. Hrozí nebezpečí úrazu elektrickým proudem!

- Udržujte větrací šterbinu, kryt motoru a držadla přístroje v čistotě. Použijte k tomu vlhký hadřík nebo kartáč. Nepoužívejte žádné čisticí prostředky, příp. rozpouštědla. Mohli byste přístroj nenapravitelně poškodit.

Údržbá

Přístroj je nevyžaduje údržbu.

Skladování

- Přístroj uchovávejte na suchém místě chráněném proti prachu, a mimo dosah dětí.
- Skladovací teplota akumulátoru a přístroje je mezi 0 °C až 45 °C. Během skladování zabraňte extrémnímu chladu nebo teplu, aby akumulátor neztratil výkon.

Odklizení a ochrana okolí

Před likvidací přístroje vyjměte akumulátor z přístroje!

Přístroj, příslušenství a balení zlikvidujte ekologickou recyklací.

Pokyny k likvidaci akumulátoru naleznete v samostatném návodu k obsluze Vašeho akumulátoru a nabíječky.



Přístroje nepatří do domovního odpadu.

- Přístroj odevzdejte do střediska recyklace odpadů. Použité umělohmotné a kovové díly se mohou rozřídít podle druhů a tak se mohou recyklovat. Informujte se v našem servisním středisku.
- Likvidaci vašich zaslaných poškozených přístrojů provádíme bezplatně.

Náhradní díly / Příslušenství

Náhradní díly a příslušenství obdržíte na stránkách www.grizzlytools.shop

Pokud máte problémy při objednávání, použijte prosím kontaktní formulář.
V případě jakýchkoliv dalších dotazů se obraťte na servisní středisko / „Service-Center“
(viz strana 41).

Rychlé upínací sklíčidlo 91105806

Záruka

Vážení zákazníci,
Na tento přístroj poskytujeme 3letou záruku od data zakoupení.
V případě závady tohoto výrobku vám vůči prodejci výrobku přináleží zákonná práva. Tato zákonná práva nejsou omezena naší následovně uvedenou zárukou.

Záruční podmínky

Záruční doba začíná běžet ode dne nákupu. Uchovejte si, prosím, originál účtenky pro pozdější použití. Tento dokument budete potřebovat jako doklad o koupi.
Zjistíte-li během tří let od data koupě u tohoto výrobku materiálovou nebo výrobní vadu, bude výrobek námi, podle našeho výběru, bezplatně opraven nebo nahrazen. Tato záruční oprava předpokládá, že během 3leté lhůty předložíte poškozený přístroj s dokladem o koupi (pokladní strženka) a písemně krátce popíšete, v čem spočívá závada a kdy k ní došlo. Bude-li závada kryta naší zárukou, získáte zpět opravený nebo nový výrobek. Opravou nebo výměnou výrobku nezačíná záruční doba běžet od začátku.

Záruční doba a zákonné nároky na odstranění vady

Záruční doba se neprodlužuje poskytnutím záruky. Toto platí i pro nahrazené a opravené díly. Již při koupi zjištěné závady a nedostatky musíte nahlásit okamžitě po vybalení výrobku. Po uplynutí záruční doby musíte uhradit náklady za provedené opravy.

Rozsah záruky

Přístroj byl precizně vyroben podle přísných jakostních směrnic a před dodáním byl svědomitě zkontrolován.

Záruční oprava se vztahuje na materiálové nebo výrobní vady. Tato záruka se netýká dílů výrobku, které jsou vystaveny normálnímu opotřebení, a lze je považovat za spotřební materiál (např. filtry nebo nástavce), nebo poškození křehkých dílů (např. spínače).

Tato záruka neplatí, je-li výrobek poškozen z důvodu neodborného používání, nebo pokud u něj nebyla prováděna údržba. Pro odborné používání výrobku musí být přesně dodržovány všechny pokyny uvedené v návodu k obsluze. Bezpodmínečně je třeba zabránit používání a manipulacím s výrobkem, které nejsou v návodu k

obsluze doporučeny, nebo je před nimi varováno.

Výrobek je určen jen pro soukromé účely a ne pro komerční využití. Záruka zaniká v případě zneužívání a neodborné manipulace, používání nadměrné síly a při zásazích, které nebyly provedeny naším autorizovaným servisem.

Postup v případě uplatňování záruky

Pro zajištění rychlého zpracování vaší žádosti, prosím, postupujte podle následujících pokynů:

- Na důkaz, že jste výrobek zakoupili, mějte pro jakékoli případné dotazy připravenou pokladní stvrzenku a číslo výrobku (IAN 385588_2107).
- Číslo výrobku je uvedeno na typovém štítku.
- Pokud by došlo k funkční poruše nebo jiným závadám, nejdříve **telefonicky** nebo **e-mailem** kontaktujte níže uvedené servisní oddělení. Pak získáte další informace o vyřízení vaší reklamace.
- Výrobek označený jako vadný můžete po domluvě s naším zákaznickým servisem, s připojením dokladu o koupi (pokladní stvrzenky) a po uvedení, v čem závada spočívá a kdy k ní došlo, přeposlat bez platby poštovního na vám sdělenou adresu příslušného servisu. Aby bylo zabráněno problémům s přijetím a dodatečnými náklady, bezpodmínečně použijte jen tu adresu, která vám bude sdělena. Zajistěte, aby zásilka nebyla odeslána nevyplaceně jako nadměrné zboží, expres nebo jiný, zvláštní druh zásilky. Přístroj zašlete včetně všech částí příslušenství dodaných při zakoupení a zajistěte dostatečně bezpečný přepravní obal.

Opravná

Opravy, **kteře nespádají do záruky**, můžete nechat udělat v našem servisu oproti zúčtování. Rádi vám připravíme předběžný odhad nákladů.

Můžeme zpracovávat jen ty přístroje, které byly dostatečně zabalené a odeslány vyplaceně.

Pozor: Prosím, přístroj zašlete našemu autorizovanému servisu vyčištěný a s upozorněním na závadu.

Nepřijmeme přístroje zaslané nevyplaceně jako nadměrné zboží, expres nebo jiný, zvláštní druh zásilky.

Likvidaci vašich poškozených zaslaných přístrojů provedeme bezplatně.

Service-Center



Servis Česko

Tel.: 800143873

E-Mail: grizzly@lidl.cz

IAN 385588_2107

Dovozce

Prosím, respektujte, že následující adresa není adresou servisu. Nejdříve kontaktujte shora uvedené servisní středisko.

Grizzly Tools GmbH & Co. KG

Stockstädter Straße 20

63762 Großostheim

Německo

www.grizzlytools.de

Obsah

Úvod	42
Použitie	42
Všeobecný popis	43
Objem dodávky.....	43
Prehľad.....	43
Popis funkcie.....	43
Technické údaje	43
Čas nabíjania.....	44
Bezpečnostné pokyny	45
Symbole a grafické znaky.....	45
Všeobecné bezpečnostné pokyny pre elektrické nástroje.....	45
Obsluha	49
Kontrola stavu nabitia batérie.....	49
Nabíjanie akumulátora.....	49
Vloženie/vybratie akupacku do/z prístroja.....	49
Voľba otáčok.....	50
Nastavenie smeru otáčania.....	50
Nastavenie úťahovacieho momentu..	50
Výmena nástroja.....	50
Zapínanie a vypínanie.....	51
Čistenie a údržba	51
Čistenie.....	51
Údržba.....	51
Uskladnenie	51
Odstránenie a ochrana životného prostredia	51
Záruka	52
Servisná oprava	53
Service-Center	53
Dovozca	53
Náhradné diely / Príslušenstvo ..	53
Preklad originálneho prehlásenia o zhode CE	71
Výkres náhradných dielov	73

Úvod

Gratulujeme Vám k zakúpeniu Vášho nového prístroja. Tým ste sa rozhodli pre kvalitný produkt.

Tento prístroj bol počas výroby testovaný na kvalitu a podrobený výstupnej kontrole. Tým je zabezpečená funkčnosť vášho prístroja.



Návod na obsluhu je súčasťou tohto produktu. Obsahuje dôležité upozornenia ohľadom bezpečnosti, obsluhy a likvidácie. Pred používaním produktu sa oboznámte so všetkými pokynmi pre obsluhu a bezpečnosť. Používajte produkt len predpísaným spôsobom a len v uvedených oblastiach použitia. Návod na obsluhu uschovajte a v prípade odovzdania produktu tretím osobám odovzdajte aj všetky podklady.

Použitie

Náradie je určené pre zaskrutkovanie a vyskrutkovanie skrutiek, ako aj vrtanie do dreva, kovu alebo plastu. Akékoľvek iné použitie, ktoré v tomto návode na obsluhu nie je výslovne povolené, môže mať za následok poškodenie prístroja a predstavovať vážne nebezpečenstvo pre užívateľa. Nepoužívajte prístroj na orezávanie živých plotov alebo kríkov.

Obsluhujúca osoba alebo užívateľ je zodpovedný za nehody alebo škody iných osôb alebo ich majetku.

Výrobca nezodpovedá za škody, ktoré boli spôsobené používaním nezodpovedajúcim účelu použitia alebo nesprávnou obsluhou. Tento prístroj nie je vhodný na komerčné používanie.

Pri komerčnom použití zanikne záruka.

Prístroj je súčasťou série X 20 V TEAM a môže sa prevádzkovať s akumulátormi série X 20 V TEAM. Akumulátory sa smú nabíjať iba s nabíjačkami série Parkside X 20 V TEAM.

Všeobecný popis

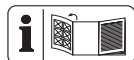

Obrázky nájdete na prednej a zadnej výklopnej strane.

Objem dodávky

Vybaľte nástroj a skontrolujte, či je kompletný:

- Aku vrtací skrutkovač
- 8 skrutkovacích bitov, dĺžka 50 mm:
Křížová drážka:
PH1, PH2, PH3, PZ1, PZ2, PZ3
Drážka: SL5, SL6
- 8 vrtákov: 2 mm, 2,5 mm, 3 mm, 4 mm, 5 mm, 6 mm, 8 mm, 10 mm
- Predĺženie bitu
- Úložný kufrík
- Návod na obsluhu



Akumulátor a nabíjačka nie sú súčasťou dodávky.

Prehľad

- | | | |
|----------|---|----------------------------|
| A | 1 Otvor skľučovadla | 11 Prepínač smeru otáčania |
| | 2 Rýchlopínacie skľučovadlo | 12 Zapínač/vypínač |
| | 3 Krúžok pre nastavenie ťahovacieho momentu | 13 Vrtáky |
| | 4 Prepínač otáčok | 14 Bity |
| | 5 Držiak na bity | 15 Predĺženie bitu |
| | 6 Tlačidlo pre zobrazenie stavu nabitia | 16 Kufrík |
| | 7 Ukazovateľ stavu nabitia batérie | 17 Nabíjačka |
| | 8 Batéria | |
| | 9 Odblokovacie tlačidlo pre batériu | |
| | 10 LED-osvetlenie | |

B 18 Kovový strmeň

Popis funkcie

Aku vrtací skrutkovač s dvojestupňovou prevodovkou má 25+1 stupňové nastavenie ťahovacieho momentu, chod vpravo/vľavo, rýchlopínacie skľučovadlo a LED-osvetlenie.

Funkcia prvkov obsluhy je uvedená v nasledujúcich opisoch.

Technické údaje

Aku vrtací skrutkovač..... PABS 20-Li E6

Napätie motora U 20 V==

Počet otáčok vo voľnobehu n_0

1. stupeň 0-400 min⁻¹

2. stupeň 0-1400 min⁻¹

Maximálny ťahovací moment 45 Nm

Roztvorenie skľučovadla Ø 1,5-13 mm

Hmotnosť (s batériou, 2Ah) 1,7 kg

Priemer vitania do dreva max. 30 mm

Priemer vitania do ocele max. 13 mm

Druh ochrany IPX0

Teplota max 50 °C

Nabíjanie 4 - 40 °C

Prevádzka -20 - 50 °C

Skladovanie 0 - 45 °C

Hladina akustického tlaku

(L_{PA}) 72,1 dB(A); K_{PA} = 5 dB

Hladina akustického výkonu

(L_{WA}) 83,1 dB(A); K_{WA} = 5 dB

Vibrácie (a_h)

..... <2,5 m/s²; K = 1,5 m/s²

Uvedená emisná hodnota vibrácií bola nameraná podľa normovanej skúšobnej metódy a môže byť použitá na porovnanie jedného elektrického prístroja s druhým. Uvedená emisná hodnota vibrácií môže byť použitá aj na úvodné posúdenie vysadenia prístroja.



Výstraha: Emisná hodnota vibrácií sa môže počas skutočného používania elektrického nástroja odlišovať od uvádzanej hodnoty, v závislosti od druhu a spôsobu, v akom sa elektrický prístroj používa.

Zaťaženie spôsobené vibráciami sa pokúste udržať tak malé, ako je to možné. Príkladné opatrenie na zníženie vibračného zaťaženia je obmedzenie pracovného času. Pri tom sa zohľadnia všetky podiely cyklu prevádzky (napríklad časy, kedy je elektrické zariadenie vypnuté a také, kedy je zapnuté, ale bez zaťaženia).

Čas nabíjania

Prístroj je súčasťou série Parkside X 20 V TEAM a môže sa prevádzkovať s akumulátormi série Parkside X 20 V TEAM. Akumulátory série Parkside X 20 V TEAM sa smú nabíjať iba s nabíjačkami série Parkside X 20 V TEAM.

Odporúčame vám prevádzkovať tento prístroj výlučne s nasledujúcimi akumulátormi: PAP 20 A1, PAP 20 A3, PAP 20 B1, PAP 20 B3.

Odporúčame vám nabíjať tieto akumulátory výlučne s nasledujúcimi nabíjačkami: PLG 20 A1, PLG 20 A3, PLG 20 A4, PLG 20 C1, PLG 20 C3, PDSLГ 20 A1

Aktuálny zoznam kompatibility akumulátora nájdete na: www.lidl.de/akku

Čas nabíjania (min.)	PAP 20 A1 PAP 20 B1	PAP 20 A2	PAP 20 A3 PAP 20 B3	Smart PAPS 204 A1	Smart PAPS 208 A1
PLG 20 A1 PLG 20 A4 PLG 20 C1	60	90	120	120	210
PLG 20 A2	45	60	80	80	165
PLG 20 A3 PLG 20 C3	35	45	60	50	120
PDSLГ 20 A1	35	45	60	50	120
Smart PLGS 2012 A1	35	40	40	40	50

Bezpečnostné pokyny

Dbajte na bezpečnostné pokyny pri používaní tohoto nástroja.

Symbole a grafické znaky

Symbole v návode:



Pozorne si prečítajte návod na obsluhu.



Prístroje nepatria do domového odpadu



Zariadenie je súčasťou série Parkside X 20 V TEAM

Slikovne oznake na kompletu svedrov:



Noste osobné ochranné prostriedky. Noste ochranu očí!



Noste ochranu sluchu!



Noste ochrannú protiprachovú masku!

Symbole v návode



Výstražné značky s údajmi pre zabránenie škodám na zdraví alebo vecným škodám.



Značky nebezpečenstva s údajmi k zabráneniu poškodení zdravia osôb v dôsledku zásahu elektrickým prúdom.



Príkazové značky s údajmi pre prevenciu škôd.



Informačné značky s informáciami pre lepšie zaobchádzanie s nástrojom.

Všeobecné bezpečnostné pokyny pre elektrické nástroje



VÝSTRAHA! Prečítajte si všetky bezpečnostné pokyny, pokyny, ilustrácie a technické údaje, ktorými je opatrené toto elektrické náradie. Zanedbanie dodržiavania bezpečnostných pokynov a nariadení môže zapríčiniť zásah elektrickým prúdom, požiar a/alebo ťažké poranenia.

Všetky bezpečnostné pokyny a nariadenia si uschovajte pre budúcnosť.

Pojem „elektrický nástroj“ použitý v bezpečnostných pokynoch sa vzťahuje na elektrické nástroje napájané zo siete (so sieťovým káblom) a na elektrické nástroje napájané z akumulátora (bez sieťového kábla).

1) Bezpečnosť pracoviska:

- Udržujte svoj pracovný úsek čistý a dobre osvetlený.** Neporiadok alebo neosvetlené pracovné oblasti môžu viesť k nehodám.
- Nepracujte s elektrickým nástrojom v okolí ohrozenom výbuchom, v ktorom sa nachádzajú horľavé tekutiny, plyny alebo prachy.** Elektrické stroje vytvárajú iskry, ktoré môžu zapáliť prach alebo pary.
- Behom používania elektrického nástroja udržujte deti a iné osoby vzdialene od seba.** Pri nepozornosti môžete stratiť kontrolu nad nástrojom.

2) Elektrická bezpečnosť:

- Prípojná zástrčka elektrického nástroja sa musí hodiť do zásuvky. Zástrčka sa nesmie žiadnym spôsobom zmeniť. Nepoužívajte žiadne adaptérové zástrčky**

- v spojení s elektrickými nástrojmi s ochranným uzemněním. Nezmenené zástrčky a zásuvky zmenšujú riziko elektrického úderu.
- b) **Vyvarujte sa telesnému kontaktu s uzemnenými povrchmi ako sú rúry, vyhrievacie telesá, sporáky a chladničky.** Existuje zvýšené riziko skrz elektrický úder, keď je Vaše telo uzemnené.
- c) **Nevystavujte elektrický nástroj dažďu alebo mokrosti.** Vniknutie vody do elektrického nástroja zvyšuje riziko elektrického úderu.
- d) **Nepoužívajte kábel na iný účel, ako je nosenie alebo zavesenie elektrického nástroja alebo vytiahnutie zástrčky zo zásuvky.** Udržujte kábel vzdialene od horúčavy, od oleja, od ostrých hrán alebo od pohybujúcich sa častí nástrojov. Poškodené alebo zamotané káble zvyšujú riziko elektrického úderu.
- e) **Keď pracujete s elektrickým nástrojom pod šírým nebom, potom používajte iba predĺžovacie káble, ktoré sú vhodné aj pre vonkajšiu oblasť.** Použitie predĺžovacieho kábla vhodného pre vonkajšiu oblasť, zmenšuje riziko elektrického úderu.
- f) **Keď nie je možné zabrániť prevádzke elektrického náradia vo vlhkom prostredí, použite prúdový chránič.** Použitie prúdového chrániča znižuje riziko zásahu elektrickým prúdom.
- 3) Bezpečnosť osôb:**
- a) **Buďte pozorní, dbajte na to, čo robíte a pustite sa s elektrickým nástrojom rozumne do práce.** Nepoužívajte elektrický nástroj, keď ste unavení alebo pod vplyvom drog, alkoholu alebo liekov. Jediný okamžik nepozornosti pri používaní elektrického nástroja môže viesť k vážnym poraneniam.
- b) **Noste osobný ochranný výstroj a vždy ochranné okuliare.** Nosenie osobného ochranného výstroja, ako je protišmyková obuv, ochranná prilba a ochrana sluchu, znižuje riziko poranenia.
- c) **Vyvarujte sa nezámernému uvedeniu do prevádzky. Presvedčte sa o tom, že je elektrický nástroj vypnutý predtým, než ho pripojíte na napájanie elektrickým prúdom, než ho zdvihnete alebo nesiete.** Keď pri nosení elektrického nástroja držíte prst na spínači alebo keď tento nástroj v zapnutom stave pripojíte na napájanie elektrickým prúdom, potom toto môže viesť k nehodám.
- d) **Odstráňte nastavovacie náradie alebo skrutkovače predtým, než zapnete elektrický nástroj.** Náradie alebo kľúč, ktorý sa nachádza v otáčajúcej sa časti nástroja, môže viesť k poraneniam.
- e) **Vyvarujte sa abnormálnemu držaniu tela. Postarajte sa o bezpečný postoj a udržujte vždy rovnováhu.** Týmto môžete pri neočakávaných situáciách lepšie kontrolovať elektrický nástroj.
- f) **Noste vhodný odev. Nenoste žiadne voľné oblečenie alebo šperky. Udržujte vlasy, odev a rukavice vzdialene od pohybujúcich sa častí.** Voľné oblečenie, šperky alebo dlhé vlasy môžu byť zachytené pohybujúcimi sa časťami.
- g) **Ak možno namontovať zariadenia na odsávanie a zachytávanie prachu, tak treba tieto upevniť a správne používať.** Používanie odsávanie prachu môže znížiť ohrozenia prachom.
- h) **Neuspokojujte sa s falošnou bezpečnosťou a nepovznášajte sa nad bezpečnostné predpisy pre elektrické náradie, aj keď ste s elektrickým náradím oboznámený po jeho mnohonásobnom používaní.** Nepozorné zaobchádzanie môže počas zlomu sekundy spôsobiť ťažké zranenia.

4) Používanie a ošetrovanie elektrického nástroja:

- a) **Nepreťažujte tento nástroj. Použite pre svoju prácu elektrické náradie, určené pre tento účel.** S vhodným elektrickým nástrojom pracujete v udanom výkonovom rozsahu lepšie a bezpečnejšie.
- b) **Nepoužívajte žiadne elektrické náradie, ktorého spínač je defektný.** Elektrické náradie, ktoré sa už nedá za- alebo vypnúť, je nebezpečné a musí byť opravené.
- c) **Vytiahnite zástrčku zo zásuvky a/ alebo vyberte odoberateľný akumulátor, skôr ako vykonáte nastavenia náradia, vymeníte diely použitého náradia alebo odložíte elektrické náradie.** Toto preventívne bezpečnostné opatrenie zabráni neúmyselnému štartu elektrického nástroja.
- d) **Uložte nepoužívanú elektrický nástroj mimo dosahu detí. Neprenehávajte používanie tejto píly osobám, ktoré nie sú oboznámené s týmto nástrojom alebo tieto pokyny nečítali.** Elektrické nástroje sú nebezpečné, keď ich používajú neskúsené osoby.
- e) **Elektrické náradie a použitý nástroj ošetrujte so starostlivosťou. Kontrolujte, či pohyblivé diely bezchybne fungujú a neviaznu, či sú časti zlomené alebo natoľko poškodené, že je funkcia elektrického nástroja narušená.** Nechajte poškodené časti pred použitím nástroja opraviť. Príčiny mnohých nehôd spočívajú v zle udržiavaných elektrických nástrojoch.
- f) **Udržujte rezné nástroje ostré a čisté.** Starostlivo ošetrované rezné nástroje s ostrými reznými hranami sa menej zaseknú a lepšie sa vedú.
- g) **Používajte tento elektrický nástroj, jeho príslušenstvo, vložné nástroje atď. v**

súlade s týmito inštrukciami. Zohľadnite pritom pracovné podmienky a činnosť, ktorá sa má vykonávať. Používanie elektrického nástroja pre iné účely, než pre ktoré je určený, môže viesť k nebezpečným situáciám.

- h) **Držadlá a úchopné plochy udržiavajte suché, čisté a bez oleja a masťô.** Klzké držadlá a úchopné plochy neumožňujú bezpečné ovládanie a kontrolu elektrického náradia v neočakávaných situáciách.

5) Starostlivé zaobchádzanie s akumulátorovými nástrojmi a ich používanie

- a) **Nabíjajte akumulátory iba v nabíjacích prístrojoch, ktoré sú výrobcom odporúčané.** U nabíjacieho prístroja, ktorý je vhodný pre určitý druh akumulátorov, existuje nebezpečenstvo požiaru, keď sa používa s inými akumulátormi.
- b) **V elektrických nástrojoch používajte iba pre ne určené akumulátory.** Použitie iných akumulátorov môže viesť k poraneniám a k nebezpečenstvu požiaru.
- c) **Udržujte nepoužívané akumulátory vzdialene od kancelárskych spiniel, mincí, kľúčov, klinčov, skrutiek alebo iných malých kovových predmetov, ktoré by mohli zapríčiniť premostenie kontaktov.** Skrat medzi kontaktmi akumulátora môže mať popáleniny alebo oheň za následok.
- d) **Pri nesprávnom používaní môže z akumulátora uniknúť tekutina. Vyvarujte sa kontaktu s ňou. Pri náhodnom kontakte opláchnite vodou. Keď sa táto tekutina dostane do očí, prídavne vyhľadajte lekársku pomoc.** Uniknutá tekutina môže viesť k podráždeniam pokožky alebo k popáleninám.

- e) **Nepoužívajte poškodený alebo zmenený akumulátor.** Poškodené alebo zmenené akumulátory sa môžu správať nepredvídateľne a viesť k požiaru, výbuchu alebo nebezpečenstvu poranenia.
- f) **Akumulátor nevystavujte požiaru ani príliš vysokým teplotám.** Požiar alebo teploty vyššie ako 130 °C môžu spôsobiť výbuch.
- g) **Dodržiavajte všetky pokyny k nabíjaniu a akumulátor alebo náradie s akumulátorom nepoužívajte nikdy mimo teplotného rozsahu uvedeného v návode na obsluhu.** Nesprávne nabíjanie alebo nabíjanie mimo dovoleného teplotného rozsahu môže zničiť akumulátor a viesť k nebezpečenstvu požiaru.

6) Servis:

- a) **Svoje elektrické náradie nechajte opraviť iba kvalifikovaným odborným personálom a iba pomocou originálnych náhradných dielov.** Týmto sa zaistí to, že bezpečnosť elektrického náradia zostane zachovaná.
- b) **Nikdy nevykonávajte údržbu na poškodených akumulátoroch.** Všetka údržba akumulátorov by sa mala uskutočniť prostredníctvom výrobcu alebo splnomocnených miest zákazníckeho servisu.

7) ĎALŠIE BEZPEČNOSTNÉ POKYNY

- **Prístroj držte za izolované držadlá, keď vykonávate práce, pri ktorých sa použitý nástroj môže dostať do kontaktu so skrytými elektrickými vedeniami.** Kontakt s elektrickým vedením pod napätím môže viesť pod napätie tiež kovové časti prístroja a tak viesť k zásahu elektrickým prúdom.

- **Prístroj držte za izolované držadlá, keď vykonávate práce, pri ktorých sa skrutka môže dostať do kontaktu so skrytými elektrickými vedeniami.** Kontakt skrutky s vedením pod napätím môže viesť pod napätie tiež kovové časti prístroja a tak viesť k zásahu elektrickým prúdom.
- **Nepoužívajte žiadne príslušenstvo, ktoré bolo odporúčané spoločnosťou PARKSIDE.** To môže viesť k zásahu elektrickým prúdom alebo požiaru.

8) ZVYŠKOVÉ RIZIKÁ

Aj pri používaní elektrického prístroja podľa predpisov vždy existujú zvyškové riziká. Nasledujúce nebezpečenstvá môžu vzniknúť v súvislosti s konštrukciou a prevedením tohto elektrického prístroja:

- a) rezné poranenia,
- b) poškodenie sluchu, ak nenosíte vhodnú ochranu sluchu,
- c) poškodenie zdravia, ktoré sú výsledkom vibrácií pôsobiacich na ruku/rameno, ak sa prístroj používa dlhšiu dobu, alebo ak sa nesprávne vedie a udržiava.



Upozornenie! Tento elektrický prístroj počas prevádzky vytvára elektromagnetické pole. Toto pole môže za určitých okolností ovplyvniť aktívne alebo pasívne lekárske implantáty. Aby sa zabránilo nebezpečenstvu vážnych alebo smrteľných zranení, odporúčame, aby osoby s lekáskymi implantátmi konzultovali svojho lekára alebo výrobcu lekárskeho implantátu pred samotnou obsluhou prístroja.



Dodržiavajte bezpečnostné pokyny a pokyny k nabíjaniu a správne mu používaniu, ktoré sú uvedené v návode na obsluhu vášho akumulátora a vašej nabíjačky série Parkside X 20 V Team. Podrobnejší opis k nabíjaniu a ďalšie informácie nájdete v tomto samostatnom návode na používanie.

Obsluha



Vyberte akumulátor z prístroja, aby ste zabránili neúmyselnému uvedeniu do prevádzky. Hrozí nebezpečenstvo poranenia!



Dávajte pozor na to, aby teplota okolia počas prác neprekročila 50 °C a nebola nižšia ako -20 °C.



Kontrola stavu nabitia batérie

Ukazovateľ stavu nabitia (7) signalizuje stav nabitia batérie (8).

- Stav nabitia batérie sa zobrazí rozsvietením príslušnej LED diódy, keď prístroj je v prevádzke. Na tento účel podržte zapínač (6) stlačený.

červená-žltá-zelená => Akumulátor plne nabitý

červená-žltá => Akumulátor je nabitý asi na polovicu

červená => Akumulátor sa musí nabíť

Nabíjanie akumulátora



Zohriaty akumulátor nechajte pred nabíjaním vychladnúť.



Nabíte akumulátor (8), keď svieti už iba červená LED dióda signalizácie stavu nabitia (7).

1. V prípade potreby vyberte akumulátor (8) z prístroja.
2. Zasuňte akumulátor (8) do nabíjacej šachty nabíjačky (17).
3. Pripojte nabíjačku (17) do zásuvky.
4. Po uskutočnenom nabíjaní odpojte nabíjačku (17) od siete.
5. Vytiahnite akumulátor (8) z nabíjačky (17).

Prehľad kontrolnej signalizácie LED na nabíjačke (17):

Zelená LED dióda svieti bez vloženého akumulátora:

Nabíjačka je pripravená na prevádzku.

Zelená LED dióda svieti:

Akumulátor je nabitý.

Červená LED dióda svieti:

Akumulátor sa nabíja.

Červená LED dióda bliká:

Prehriaty akumulátor

Červená + zelená LED dióda blikajú:

Chybný akumulátor



Vloženie/vybratie akupacku do/z prístroja

Vloženie akupacku:

1. Prepínač smeru otáčania (11) dajte do strednej polohy (zablokovanie).
2. Nohu prístroja posuňte na akupack (8), až zaskočí.

Vybratie akupacku:

1. Stlačte uvoľňovacie tlačidlo (9) a vyťahnite akupack (8) smerom dopredu z prístroja.

A Voľba otáčok

Prepínač otáčok (4) na **1** alebo **2** podľa toho, či chcete zvoliť nízke alebo vysoké otáčky.

1. stupeň ... 0-400 min⁻¹
2. stupeň . 0-1400 min⁻¹



Prepínanie otáčok sa môže vykonať len, keď nástroj stojí.

B Nastavenie smeru otáčania

Prepínačom smeru otáčania môžete zvoliť smer otáčania náradia (doprava, dolava) a zaistiť proti neúmyselnému zapnutiu. Šípka na prepínači smeru otáčania udáva smer práce.

1. Počkajte na zastavenie zariadenia.
2. Prepínač smeru otáčania (11) zasunite do žiadanej polohy:

Otáčanie doprava: Na vrtanie a zaskrutkovanie skrutiek. Zatláčte prepínač smeru otáčania vpravo, so šípkou smerom dopredu

Otáčanie dolava: Na uvoľnenie skrutiek. Zatláčte prepínač smeru otáčania vľavo, so šípkou smerom dozadu

3. **Blokovanie zapnutia:** Prepínač smeru otáčania prepnite do strednej polohy.





Prepínač smeru otáčania sa môže prepínať len, keď náradie stojí.

A Nastavenie ťahovacieho momentu

Otáčaním krúžku pre nastavenie ťahovacieho momentu (3) môžete nastaviť maximálny ťahovací moment.

Je plánovaných 25 stupňov ťahovacieho momentu + 1 stupeň vrtania.

1. Otáčaním nastavovacieho krúžku (3) zvolte požadovaný moment:
Stupeň 1 -> najnižší krútiaci moment,
Stupeň  -> najvyšší krútiaci moment.
Skrutkovanie: Stupeň 1 - 25
Vrtanie: Stupeň 
2. Začínajte na nižšom stupni krútiaceho momentu a postupne ho podľa potreby zvyšujte.



Krúžok pre nastavenie ťahovacieho momentu sa môže prepínať len, keď náradie stojí.



Dosiahnutie nastavenej medze ťahovacieho momentu je sprevádzané zreteľným rapkaním. Tento zvuk je vyvolaný klznou spojkou.

D Výmena nástroja

1. Otáčajte rýchlopínacie skľučovadlo (2) proti smeru otáčania hodinových ručičiek, kým otvor skľučovadla (1) nie je dostatočne veľký, aby ste mohli vložiť nástroj.
2. Zasuňte nástroj na doraz do rýchlopínacieho skľučovadla (2).
3. Otáčajte ho v smere otáčania hodinových ručičiek, aby nástroj bol pevne uchytený.
4. Aby ste nástroj znova vybrali, odkrúčajte rýchlopínacie skľučovadlo (2) a nástroj vyťahnite.

i Vpravo a vľavo na kryte sa nachádza držiak na bity (A 5) s magnetom. Na držiaku na bity môžete upevniť vždy jeden bit.

A Zapínanie a vypínanie

S vypínačom zap/vyp (12) môžete otáčky stupňovite nastavovať. Čím viac stlačíte vypínač zap/vyp, tým vyššie sú otáčky.

1. Náradie zapnete stlačením vypínača zap/vyp (12). Počas práce svieti LED pracovné svetidlo (10).
2. Vypnite uvoľnením vypínača zap/vyp (12). Keď prepínač smeru otáčania (11) je v strednej polohe, je náradie zaistené proti zapnutiu.

i V prestávkach v práci sa môže prístroj s integrovaným kovovým strmeňom (B 18) zavesiť na opasku. Dávajte pozor na to, aby bol prístroj vypnutý a zabezpečený proti neúmyselnému zapnutiu. Kovový strmeň sa hodí taktiež na otváranie fliaš s korunkovým uzáverom.

Čistenie a údržba

! Opravy a údržbárske práce, ktoré nie sú uvedené v tomto návode, nechajte vykonať v našom servisnom stredisku. Používajte iba originálne diely. Nebezpečenstvo zranenia!

! Vypnite prístroj a pred každou prácou vyberte z prístroja batériu.

Nasledovné čistenie a údržbárske práce vykonávajte pravidelne. Tým sa zaručí dlhé a spoľahlivé používanie.

Čistenie



Prístroj sa nesmie vystriekať vodou, ani sa ponárať do vody. Hrozí nebezpečenstvo elektrického úderu!

- Vetracie otvory, kryt motora a rukoväť prístroja udržiavajte vždy čisté. K tomu použite vlhkú handričku alebo kefu. Nepoužívajte žiadne čistiace prostriedky alebo rozpúšťadlá. Mohli by ste tak nenapraviteľne poškodiť prístroj.

Údržba

Prístroj si nevyžaduje údržbu.

Uskladnenie

- Prístroj uschovávajte na suchom a bezprašnom mieste a mimo dosahu detí.
- Teplota shranjovania za akumulátor in napravo znaša med 0 °C in 45 °C. Med shranjovanjem preprečite izreden mraz ali vročino, da akumulátor ne izgubi moči.

Odstránenie a ochrana životného prostredia

Predtým než zlikvidujete prístroj, vyberte z neho akumulátor!

Prístroj, príslušenstvo a balenie prineste na ekologické zhodnotenie.

Pokyny pre likvidáciu akumulátora nájdete v samostatnom návode na obsluhu vášho akumulátora a nabíjačky.



Prístroje nepatria do domového odpadu.

- Prístroj odovzdajte do recyklačnej zberne. Použitie umelohmotné a kovové

časti sa môžu podľa druhu materiálu roztriediť a tak odovzdať do recyklačnej zberne. V prípade otázok sa obráťte na naše servisné stredisko.

- Likvidáciu vašich chybných zaslaných prístrojov uskutočníme bezplatne.

Záruka

Vážená zákaznička, vážený zákazník, Pre tento prístroj platí záruka 3 roky od dátumu zakúpenia. Ak je prístroj poškodený, podľa zákona máte právo ho reklamovať u výrobcu produktu. Tieto práva vyplývajúce zo zákona nie sú našou následne opísanou zárukou obmedzené.

Záručné podmienky

Záručná lehota začína dňom zakúpenia. Pokladničný doklad ako originál prosím starostlivo uschovajte. Je potrebný ako dôkaz o zakúpení.

Ak sa počas troch rokov od dátumu zakúpenia tohto produktu vyskytne materiálna alebo výrobná chyba, produkt - podľa nášho rozhodnutia - bezplatne opravíme alebo nahradíme. Predpokladom záruky je, že v priebehu trojročnej lehoty bude predložený poškodený prístroj a pokladničný doklad a stručne opísaná chyba a kedy sa vyskytla. Ak sa v rámci našej záruky chyba pokryje, obdržíte späť opravený alebo nový prístroj. S opravou alebo výmenou produktu sa nezačína nová záručná doba.

Záručná doba a nárok na odstránenie vady

Záručná doba sa poskytnutím záruky nepredlžuje. To platí aj pre nahradené a opravené diely. Prípadné škody a nedostatky vzniknuté už pri zakúpení sa musia ihneď po vybalení ohlásiť. Opravy vykonané po uplynutí záručnej doby sú spoplatnené.

Rozsah záruky

Prístroj bol vyrobený podľa prísnych smerníc kvality a pred dodaním bol svedomite kontrolovaný.

Záruka sa týka materiálových alebo výrobných chýb. Táto záruka sa nevzťahuje na diely produktu, ktoré sú vystavené normálnemu opotrebeniu a preto sa môžu považovať za opotrebované diely (napr. filter alebo nadstavce) alebo na poškodenia na krehkých dieloch (napr. vypínač).

Táto záruka zaniká, ak bol produkt používaný poškodený, neodborne alebo nebola vykonávaná údržba. Pre odborné používanie produktu je nutné presne dodržiavať všetky návody uvedené v návode na obsluhu. Bezpodmienečne sa vyhnite používaniu, ktoré sa v návode na obsluhu neodporúča alebo pred ktorým ste boli vystríhaní.

Produkt je určený len pre súkromné použitie a nie v oblasti podnikania. Záruka zaniká pri nesprávnom a neodbornom používaní, pri násilnom používaní a pri zásahoch, ktoré neboli vykonané v našej servisnej pobočke.

Postup v prípade reklamácie

Pre zabezpečenie rýchleho spracovania vašej žiadosti postupujte prosím podľa nasledujúcich pokynov:

- Pri všetkých požiadavkách predložte pokladničný doklad a číslo artiklu (IAN 38588_2107) ako dôkaz o zakúpení.
- Číslo artiklu nájdete na typovom štítku.
- Ak sa vyskytnú chyby funkcie alebo iné nedostatky, kontaktujte najskôr následne uvedené servisné oddelenie **telefonicky** alebo **emailom**. Následne obdržíte ďalšie informácie o priebehu vašej reklamácie.

- Produkt evidovaný ako poškodený môžete po dohode s našim zákaznickým servisom, s priloženým dokladom o zakúpení (pokladničný doklad) a s údajmi, v čom chyba spočíva a kedy vznikla, zaslať bez poštovného na adresu servisu, ktorá vám bude oznámená. Pre zabránenie dodatočných nákladov a problémov pri prevzatí použijete len tú adresu, ktorá vám bude oznámená. Nezasielajte prístroj ako nadmerný tovar na náklady príjemcu, expresne alebo s iným špeciálnym nákladom. Prístroj zašlite so všetkými časťami príslušenstva dodanými pri zakúpení a zabezpečte dostatočne bezpečné prepravné balenie.

Servisná oprava

Opravy, ktoré nepodliehajú záruke, môžeme nechať vykonať v našej servisnej pobočke za úhradu. Radi vám poskytneme predbežnú kalkuláciu nákladov. Môžeme spracovať len prístroje, ktoré boli doručené dostatočne zabalené a so zaplateným poštovým.

Náhradné diely / Príslušenstvo

**Náhradné diely a príslušenstvo nájdete na strane
www.grizzlytools.shop**

Ak by sa mali vyskytnúť problémy s procesom objednávky, použijete, prosím, kontaktný formulár. Pri ďalších otázkach sa obráťte na „Service-Center“ (pozri stranu 53).

Rýchlopínacie skľučovadlo91105806

Pozor: Prístroj zašlite do našej servisnej pobočky vyčistený a s informáciami o chybe. Neprevezmeme prístroje zaslané ako nadmerný tovar na náklady príjemcu, expresne alebo s iným špeciálnym nákladom. Likvidáciu vašich poškodených zaslaných prístrojov vykonáme bezplatne.

Service-Center



Servis Slovensko

Tel.: 0850 232001

E-Mail: grizzly@lidl.sk

IAN 385588_2107

Dovozca

Nasledujúca adresa nie je adresa servisu. Najskôr kontaktujte hore uvedené servisné centrum.

Grizzly Tools GmbH & Co. KG

Stockstädter Straße 20

63762 Großostheim

Nemecko

www.grizzlytools.de

Inhalt

Einleitung	54
Bestimmungsgemäße	
Verwendung	54
Allgemeine Beschreibung	55
Lieferumfang.....	55
Übersicht	55
Funktionsbeschreibung	55
Technische Daten	55
Ladezeiten	56
Sicherheitshinweise	56
Symbole und Bildzeichen	56
Allgemeine Sicherheitshinweise für Elektrowerkzeuge	57
Bedienung	61
Ladezustand des Akkus prüfen	61
Akku aufladen	61
Akku-Pack ins Gerät einsetzen / entnehmen	62
Gangwahl.....	62
Drehrichtung einstellen.....	62
Drehmoment einstellen	62
Werkzeugwechsel.....	63
Ein-/Ausschalten	63
Reinigung und Wartung	63
Reinigung.....	63
Wartung	64
Lagerung	64
Entsorgung/ Umweltschutz	64
Ersatzteile/Zubehör	64
Garantie	65
Reparatur-Service	66
Service-Center	66
Importeur	66
Original EG- Konformitätserklärung	72
Explosionszeichnung	73

Einleitung

Herzlichen Glückwunsch zum Kauf Ihres neuen Gerätes. Sie haben sich damit für ein hochwertiges Gerät entschieden. Dieses Gerät wurde während der Produktion auf Qualität geprüft und einer Endkontrolle unterzogen. Die Funktionsfähigkeit Ihres Gerätes ist somit sichergestellt.



Die Betriebsanleitung ist Bestandteil dieses Gerätes. Sie enthält wichtige Hinweise für Sicherheit, Gebrauch und Entsorgung. Machen Sie sich vor der Benutzung des Gerätes mit allen Bedien- und Sicherheitshinweisen vertraut. Benutzen Sie das Gerät nur wie beschrieben und für die angegebenen Einsatzbereiche. Bewahren Sie die Betriebsanleitung gut auf und händigen Sie alle Unterlagen bei Weitergabe des Gerätes an Dritte mit aus.

Bestimmungsgemäße Verwendung

Das Gerät ist zum Eindrehen und Lösen von Schrauben, sowie zum Bohren in Holz, Metall oder Kunststoff vorgesehen. Jede andere Verwendung, die in dieser Anleitung nicht ausdrücklich zugelassen wird, kann zu Schäden am Gerät führen und eine ernsthafte Gefahr für den Benutzer darstellen. Der Hersteller haftet nicht für Schäden, die durch bestimmungswidrigen Gebrauch oder falsche Bedienung verursacht wurden. Dieses Gerät ist nicht zur gewerblichen Nutzung geeignet. Bei gewerblichem Einsatz erlischt die Garantie. Das Gerät ist Teil der Serie Parkside X 20 V TEAM und kann mit Akkus der Parkside X 20 V TEAM Serie betrieben werden. Die Akkus dürfen nur mit Ladegeräten der Serie Parkside X 20 V TEAM geladen werden.

Allgemeine Beschreibung

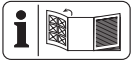

Die Abbildung der wichtigsten Funktionsteile finden Sie auf der Ausklappseite.

Lieferumfang

Packen Sie das Gerät aus und kontrollieren Sie, ob es vollständig ist:

- Akku-Bohrschrauber
- 8 Schraubbits, Länge 50 mm:
Kreuzschlitz:
PH1, PH2, PH3, PZ1, PZ2, PZ3
Schlitz: SL5, SL6
- 8 Bohrer: 2 mm, 2,5 mm, 3 mm, 4 mm, 5 mm, 6 mm, 8 mm, 10 mm
- Bit-Verlängerung
- Aufbewahrungskoffer
- Betriebsanleitung



Akku und Ladegerät sind nicht im Lieferumfang enthalten.

Übersicht

A

- 1 Bohrfutteröffnung
- 2 Schnellspannbohrfutter
- 3 Drehmomenteinstellung
- 4 Gang-Wahlschalter
- 5 Bit-Halter
- 6 Taste zur Ladezustandsanzeige
- 7 Ladezustandsanzeige
- 8 Akku
- 9 Entriegelungstaste Akku
- 10 LED-Arbeitslicht
- 11 Drehrichtungsschalter
- 12 Ein-/Ausschalter
- 13 Bohrer
- 14 Bits
- 15 Bit-Verlängerung
- 16 Aufbewahrungskoffer

B

- 17 Ladegerät
- 18 Metallbügel

Funktionsbeschreibung

Der Akku-Bohrschrauber mit Zweigang-Getriebe besitzt eine 25+1 stufige Drehmomenteinstellung, Rechts-/Linkslauf, ein Schnellspannbohrfutter und ein LED-Arbeitslicht.

Die Funktion der Bedienteile entnehmen Sie bitte den nachfolgenden Beschreibungen.

Technische Daten

Akku-Bohrschrauber . PABS 20-Li E6

Motorspannung U 20 V==
Leerlaufdrehzahl n_0

Gang 1 0-400 min⁻¹

Gang 2 0-1400 min⁻¹

Max. Drehmoment 45 Nm

Spannweite-Bohrfutter \varnothing 1,5-13 mm

Gewicht (mit Akku 2 Ah) 1,7 kg

Bohrdurchmesser für Holz max. 30 mm

Bohrdurchmesser für Stahl max. 13 mm

Schutzart IPX0

Temperatur max. 50 °C

Ladevorgang 4 - 40 °C

Betrieb -20 - 50 °C

Lagerung 0 - 45 °C

Schalldruckpegel

(L_{pA}) 72,1 dB(A), K_{pA} = 5 dB

Schalleistungspegel

(L_{WA}) 83,1 dB(A); K_{WA} = 5 dB

Vibration (a_{II}) <2,5 m/s²; K = 1,5 m/s²

Der angegebene Schwingungsemissionswert ist nach einem genormten Prüfverfahren gemessen worden und kann zum Vergleich eines Elektrowerkzeugs mit einem anderen verwendet werden.

Der angegebene Schwingungsemissionswert kann auch zu einer einleitenden Einschätzung der Aussetzung verwendet werden.

! Warnung: Der Schwingungsemissionswert kann sich während der tatsächlichen Benutzung des Elektrowerkzeugs von dem Angabewert unterscheiden, abhängig von der Art und Weise, in der das Elektrowerkzeug verwendet wird. Versuchen Sie, die Belastung durch Vibrationen so gering wie möglich zu halten. Eine beispielhafte Maßnahme zur Verringerung der Vibrationsbelastung ist die Begrenzung der Arbeitszeit. Dabei sind alle Anteile des Betriebszyklus zu berücksichtigen (beispielsweise Zeiten, in denen das Elektrowerkzeug abgeschaltet ist, und solche, in denen es zwar eingeschaltet ist, aber ohne Belastung läuft).

Ladezeiten

Das Gerät ist Teil der Serie Parkside X 20 V TEAM und kann mit Akkus der Parkside X 20 V TEAM Serie betrieben werden.

Akkus der Serie Parkside X 20 V TEAM dürfen nur mit Ladegeräten der Serie Parkside X 20 V TEAM geladen werden.

Wir empfehlen Ihnen, dieses Gerät ausschließlich mit folgenden Akkus zu betreiben: PAP 20 A1, PAP 20 A3, PAP 20 B1, PAP 20 B3

Wir empfehlen Ihnen, diese Akkus mit folgenden Ladegeräten zu laden: PLG 20 A1, PLG 20 A3, PLG 20 A4, PLG 20 C1, PLG 20 C3, PDSL G 20 A1.

Eine aktuelle Liste der Akkukompatibilität finden Sie unter: www.lidl.de/akku

Ladezeit (Min.)	PAP 20 A1 PAP 20 B1	PAP 20 A2	PAP 20 A3 PAP 20 B3	Smart PAPS 204 A1	Smart PAPS 208 A1
PLG 20 A1 PLG 20 A4 PLG 20 C1	60	90	120	120	210
PLG 20 A2	45	60	80	80	165
PLG 20 A3 PLG 20 C3	35	45	60	50	120
PDSL G 20 A1	35	45	60	50	120
Smart PLGS 2012 A1	35	40	40	40	50

Sicherheitshinweise

Beim Gebrauch der Maschine sind die Sicherheitshinweise zu beachten.

Symbole und Bildzeichen

Bildzeichen auf dem Gerät:



Lesen Sie die Betriebsanleitung aufmerksam durch.



Elektrogeräte gehören nicht in den Hausmüll.



Das Gerät ist Teil der Serie Parkside X 20 V TEAM.

Bildzeichen auf dem Bohrerstet:



Tragen Sie eine Schutzbrille oder einen Gesichtsschutz.



Tragen Sie Gehörschutz.



Tragen Sie einen Atemschutz.

Symbole in der Anleitung:



Gefahrenzeichen mit Angaben zur Verhütung von Personen- oder Sachschäden.



Gefahrenzeichen mit Angaben zur Verhütung von Personenschäden durch einen elektrischen Schlag.



Gebotszeichen mit Angaben zur Verhütung von Schäden.



Hinweiszeichen mit Informationen zum besseren Umgang mit dem Gerät.

Allgemeine Sicherheitshinweise für Elektrowerkzeuge



WARNUNG! Lesen Sie alle Sicherheitshinweise, Anweisungen, Bebilderungen und technischen Daten, mit denen dieses Elektrowerkzeug versehen ist. Versäumnisse bei der Einhaltung der nachfolgenden Anweisungen können elektrischen Schlag, Brand und/oder schwere Verletzungen verursachen.

Bewahren Sie alle Sicherheitshinweise und Anweisungen für die Zukunft auf.

Der in den Sicherheitshinweisen verwendete Begriff „Elektrowerkzeug“ bezieht sich auf netzbetriebene Elektrowerkzeuge (mit Netzleitung) oder auf akkubetriebene Elektrowerkzeuge (ohne Netzleitung).

1) Arbeitsplatzsicherheit

- a) **Halten Sie Ihren Arbeitsbereich sauber und gut beleuchtet.** Unordnung oder unbeleuchtete Arbeitsbereiche können zu Unfällen führen.
- b) **Arbeiten Sie mit dem Elektrowerkzeug nicht in explosionsgefährdeter Umgebung, in der sich brennbare Flüssigkeiten, Gase oder Stäube befinden.** Elektrowerkzeuge erzeugen Funken, die den Staub oder die Dämpfe entzünden können.
- c) **Halten Sie Kinder und andere Personen während der Benutzung des Elektrowerkzeuges fern.** Bei Ablenkung können Sie die Kontrolle über das Elektrowerkzeug verlieren.

2) Elektrische Sicherheit

- a) **Der Anschlussstecker des Elektrowerkzeuges muss in die Steckdose passen. Der Stecker darf in keiner Weise verändert werden. Verwenden Sie keine Adapterstecker gemeinsam mit schutzgeerdeten Elektrowerkzeugen.** Unveränderte Stecker und passende Steckdosen verringern das Risiko eines elektrischen Schlages.
- b) **Vermeiden Sie Körperkontakt mit geerdeten Oberflächen wie von Rohren, Heizungen, Herden**

und Kühlschränken. Es besteht ein erhöhtes Risiko durch elektrischen Schlag, wenn Ihr Körper geerdet ist.

- c) **Halten Sie Elektrowerkzeuge von Regen oder Nässe fern.** Das Eindringen von Wasser in ein Elektrowerkzeug erhöht das Risiko eines elektrischen Schlages.
 - d) **Zweckfremden Sie die Anschlussleitung nicht, um das Elektrowerkzeug zu tragen, aufzuhängen oder um den Stecker aus der Steckdose zu ziehen. Halten Sie die Anschlussleitung fern von Hitze, Öl, scharfen Kanten oder sich bewegenden Teilen.** Beschädigte oder verwickelte Anschlussleitungen erhöhen das Risiko eines elektrischen Schlages.
 - e) **Wenn Sie mit dem Elektrowerkzeug im Freien arbeiten, verwenden Sie nur Verlängerungsleitungen, die auch für den Außenbereich geeignet sind.** Die Anwendung einer für den Außenbereich geeigneten Verlängerungsleitung verringert das Risiko eines elektrischen Schlages.
 - f) **Wenn der Betrieb des Elektrowerkzeugs in feuchter Umgebung nicht vermeidbar ist, verwenden Sie einen Fehlerstromschutzschalter.** Der Einsatz eines Fehlerstromschutzschalters vermindert das Risiko eines elektrischen Schlages.
- 3) Sicherheit von Personen**
- a) **Seien Sie aufmerksam, achten Sie darauf, was Sie tun, und gehen Sie mit Vernunft an die Arbeit mit dem Elektrowerkzeug. Benutzen Sie kein Elektrowerkzeug, wenn Sie müde sind oder**

unter Einfluss von Drogen, Alkohol oder Medikamenten stehen.

- Ein Moment der Unachtsamkeit beim Gebrauch des Elektrowerkzeugs kann zu ernsthaften Verletzungen führen.
- b) **Tragen Sie persönliche Schutzausrüstung und immer eine Schutzbrille.** Das Tragen persönlicher Schutzausrüstung, wie Staubmaske, rutschfeste Sicherheitsschuhe, Schutzhelm oder Gehörschutz je nach Art und Einsatz des Elektrowerkzeugs, verringert das Risiko von Verletzungen.
 - c) **Vermeiden Sie eine unbeabsichtigte Inbetriebnahme. Vergewissern Sie sich, dass das Elektrowerkzeug ausgeschaltet ist, bevor Sie es an die Stromversorgung und/oder den Akku anschließen, es aufnehmen oder tragen.** Wenn Sie beim Tragen des Elektrowerkzeugs den Finger am Schalter haben oder das Gerät eingeschaltet an die Stromversorgung anschließen, kann dies zu Unfällen führen.
 - d) **Entfernen Sie Einstellwerkzeuge oder Schraubenschlüssel, bevor Sie das Elektrowerkzeug einschalten.** Ein Werkzeug oder Schlüssel, der sich in einem drehenden Teil des Elektrowerkzeugs befindet, kann zu Verletzungen führen.
 - e) **Vermeiden Sie eine abnormale Körperhaltung. Sorgen Sie für einen sicheren Stand und halten Sie jederzeit das Gleichgewicht.** Dadurch können Sie das Elektrowerkzeug in unerwarteten Situationen besser kontrollieren.
 - f) **Tragen Sie geeignete Kleidung. Tragen Sie keine weite Kleidung oder Schmuck. Halten Sie Haare und Kleidung fern von sich bewegenden Teilen.** Lockere Kleidung,

Schmuck oder lange Haare können von sich bewegenden Teilen erfasst werden.

- g) Wenn Staubabsaug- und -auf-fangeinrichtungen montiert werden können, sind diese anzubringen und richtig zu verwenden.** Verwendung einer Staubabsaugung kann Gefährdungen durch Staub verringern.
- h) Wiegen Sie sich nicht in falscher Sicherheit und setzen Sie sich nicht über die Sicherheitsregeln für Elektrowerkzeuge hinweg, auch wenn Sie nach vielfachem Gebrauch mit dem Elektrowerkzeug vertraut sind.** Achtloses Handeln kann binnen Sekundenbruchteilen zu schweren Verletzungen führen.
- 4) Verwendung und Behandlung des Elektrowerkzeuges**
- a) Überlasten Sie das Elektrowerkzeug nicht. Verwenden Sie für Ihre Arbeit das dafür bestimmte Elektrowerkzeug.** Mit dem passenden Elektrowerkzeug arbeiten Sie besser und sicherer im angegebenen Leistungsbereich.
- b) Benutzen Sie kein Elektrowerkzeug, dessen Schalter defekt ist.** Ein Elektrowerkzeug, das sich nicht mehr ein- oder ausschalten lässt, ist gefährlich und muss repariert werden.
- c) Ziehen Sie den Stecker aus der Steckdose und/oder entfernen Sie einen abnehmbaren Akku, bevor Sie Geräteeinstellungen vornehmen, Einsatzwerkzeugteile wechseln oder das Elektrowerkzeug weglegen.** Diese Vorsichtsmaßnahme verhindert den unbeabsichtigten Start des Elektrowerkzeuges.
- d) Bewahren Sie unbenutzte Elektrowerkzeuge außerhalb der Reichweite von Kindern auf. Lassen Sie keine Personen das Elektrowerkzeug benutzen, die mit diesem nicht vertraut sind oder diese Anweisungen nicht gelesen haben.** Elektrowerkzeuge sind gefährlich, wenn sie von unerfahrenen Personen benutzt werden.
- e) Pflegen Sie Elektrowerkzeuge und Einsatzwerkzeug mit Sorgfalt. Kontrollieren Sie, ob bewegliche Teile einwandfrei funktionieren und nicht klemmen, ob Teile gebrochen oder so beschädigt sind, dass die Funktion des Elektrowerkzeugs beeinträchtigt ist. Lassen Sie beschädigte Teile vor dem Einsatz des Elektrowerkzeuges reparieren.** Viele Unfälle haben ihre Ursache in schlecht gewarteten Elektrowerkzeugen.
- f) Halten Sie Schneidwerkzeuge scharf und sauber.** Sorgfältig gepflegte Schneidwerkzeuge mit scharfen Schneidkanten verklemmen sich weniger und sind leichter zu führen.
- g) Verwenden Sie Elektrowerkzeug, Einsatzwerkzeug, Einsatzwerkzeuge usw. entsprechend diesen Anweisungen. Berücksichtigen Sie dabei die Arbeitsbedingungen und die auszuführende Tätigkeit.** Der Gebrauch von Elektrowerkzeugen für andere als die vorgesehenen Anwendungen kann zu gefährlichen Situationen führen.
- h) Halten Sie Griffe und Griffflächen trocken, sauber und frei von Öl und Fett.** Rutschige Griffe und Griffflächen erlauben keine sichere Bedienung und Kontrolle des Elektrowerkzeuges in unvorhergesehenen Situationen.

5) Verwendung und Behandlung des Akkuwerkzeugs

- a) **Laden Sie Akkus nur mit Ladegeräten auf, die vom Hersteller empfohlen werden.** Durch ein Ladegerät, das für eine bestimmte Art von Akkus geeignet ist, besteht Brandgefahr, wenn es mit anderen Akkus verwendet wird.
- b) **Verwenden Sie nur die dafür vorgesehenen Akkus in den Elektrowerkzeugen.** Der Gebrauch von anderen Akkus kann zu Verletzungen und Brandgefahr führen.
- c) **Halten Sie den nicht benutzten Akku fern von Büroklammern, Münzen, Schlüsseln, Nägeln, Schrauben oder anderen kleinen Metallgegenständen, die eine Überbrückung der Kontakte verursachen könnten.** Ein Kurzschluss zwischen den Akkukontakten kann Verbrennungen oder Feuer zur Folge haben.
- d) **Bei falscher Anwendung kann Flüssigkeit aus dem Akku austreten. Vermeiden Sie den Kontakt damit. Bei zufälligem Kontakt mit Wasser abspülen. Wenn die Flüssigkeit in die Augen kommt, nehmen Sie zusätzlich ärztliche Hilfe in Anspruch.** Austretende Akkuflüssigkeit kann zu Hautreizungen oder Verbrennungen führen.
- e) **Benutzen Sie keinen beschädigten oder veränderten Akku.** Beschädigte oder veränderte Akkus können sich unvorhersehbar verhalten und zu Feuer, Explosion oder Verletzungsgefahr führen.
- f) **Setzen Sie einen Akku keinem Feuer oder zu hohen Temperaturen aus.** Feuer oder Temperaturen

über 130 °C können eine Explosion hervorrufen.

- g) **Befolgen Sie alle Anweisungen zum Laden und laden Sie den Akku oder das Akkuwerkzeug niemals außerhalb des in der Betriebsanleitung angegebenen Temperaturbereichs.** Falsches Laden oder Laden außerhalb des zugelassenen Temperaturbereichs kann den Akku zerstören und die Brandgefahr erhöhen.

6) Service

- a) **Lassen Sie Ihr Elektrowerkzeug nur von qualifiziertem Fachpersonal und nur mit Original-Ersatzteilen reparieren.** Damit wird sichergestellt, dass die Sicherheit des Elektrowerkzeugs erhalten bleibt.
- b) **Warten Sie niemals beschädigte Akkus.** Sämtliche Wartung von Akkus sollte nur durch den Hersteller oder bevollmächtigte Kundendienststellen erfolgen.

7) ZUSÄTZLICHE SICHERHEITSHINWEISE

- a) **Halten Sie das Gerät an den isolierten Griffflächen, wenn Sie Arbeiten ausführen, bei denen das Einsatzwerkzeug verborgene Stromleitungen treffen kann.** Der Kontakt mit einer spannungsführenden Leitung kann auch metallene Geräteteile unter Spannung setzen und zu einem elektrischen Schlag führen.
- b) **Halten Sie das Gerät an den isolierten Griffflächen, wenn Sie Arbeiten ausführen, bei denen die Schraube verborgene Stromleitungen treffen kann.** Der Kon-

takt der Schraube mit einer spannungsführenden Leitung kann auch metallene Geräteile unter Spannung setzen und zu einem elektrischen Schlag führen.

- c) **Verwenden Sie kein Zubehör welches nicht von PARKSIDE empfohlen wurde.** Die kann zu elektrischem Schlag oder Feuer führen.

8) RESTRISIKEN

Auch wenn Sie dieses Elektrowerkzeug vorschriftsmäßig bedienen, bleiben immer Restrisiken bestehen. Folgende Gefahren können im Zusammenhang mit der Bauweise und Ausführung dieses Elektrowerkzeugs auftreten:

- Schnittverletzungen
- Gehörschäden, falls kein geeigneter Gehörschutz getragen wird.
- Gesundheitsschäden, die aus Hand-Arm-Schwingungen resultieren, falls das Gerät über einen längeren Zeitraum verwendet wird oder nicht ordnungsgemäß geführt und gewartet wird.



Warnung! Dieses Elektrowerkzeug erzeugt während des Betriebs ein elektromagnetisches Feld. Dieses Feld kann unter bestimmten Umständen aktive oder passive medizinische Implantate beeinträchtigen. Um die Gefahr von ernsthaften oder tödlichen Verletzungen zu verringern, empfehlen wir Personen mit medizinischen Implantaten ihren Arzt und den Hersteller des medizinischen Implantats zu konsultieren, bevor die Maschine bedient wird.



Beachten Sie die Sicherheitshinweise und Hinweise zum Aufladen und der korrekten Verwendung, die in der Betriebsanleitung Ihres

Akkus und Ladegeräts der Serie Parkside X 20 V Team gegeben sind. Eine detaillierte Beschreibung zum Ladevorgang und weitere Informationen finden Sie in dieser separaten Bedienungsanleitung.

Bedienung



Nehmen Sie den Akku aus dem Gerät, um eine unbeabsichtigte Inbetriebnahme zu verhindern. Es besteht Verletzungsgefahr!



Achten Sie darauf, dass die Umgebungstemperatur während dem Arbeiten 50 °C nicht überschreitet und -20 °C nicht unterschreitet.



Ladezustand des Akkus prüfen

Die Ladezustandsanzeige (7) signalisiert den Ladezustand des Akkus (8).

- Der Ladezustand des Akkus wird durch Aufleuchten der entsprechenden LED-Leuchte angezeigt. Drücken Sie hierfür die Softtaste (6) der Ladezustandsanzeige (7).

rot-gelb-grün => Akku vollgeladen
rot-gelb => Akku ca. zur Hälfte geladen
rot => Akku muss geladen werden



Akku aufladen



Lassen Sie einen erwärmten Akku vor dem Laden abkühlen.

i Laden Sie den Akku (8) auf, wenn nur noch die rote LED der Ladezustandsanzeige (7) leuchtet.

1. Nehmen Sie gegebenenfalls den Akku (8) aus dem Gerät.
2. Schieben Sie den Akku (8) in den Ladeschacht des Ladegerätes (17).
3. Schließen Sie das Ladegerät (17) an eine Steckdose an.
4. Nach erfolgtem Ladevorgang trennen Sie das Ladegerät (17) vom Netz.
5. Ziehen Sie den Akku (8) aus dem Ladegerät (17).

Übersicht der LED-Kontrollanzeigen auf dem Ladegerät (17):

Grüne LED leuchtet ohne eingesetzten Akku: Ladegerät betriebsbereit.

Grüne LED leuchtet: Akku ist geladen.

Rote LED leuchtet: Akku lädt.

Rote LED blinkt: Akku überhitzt

Rote + Grüne LED blinken: Akku defekt

C Akku-Pack ins Gerät einsetzen /entnehmen

Akku-Pack einsetzen

1. Bringen Sie den Drehrichtungsschalter (11) in Mittelstellung (Sperr).
2. Schieben Sie den Gerätefuß auf den Akku-Pack (8) bis dieser einrastet.

Akku-Pack entnehmen

1. Drücken Sie die Entriegelungstaste (9) und ziehen Sie den Akku-Pack (8) nach vorne vom Gerät ab.

A Gangwahl

Schieben Sie den Gang-Wahlschalter (4) auf **1** oder **2**, entsprechend einer niedrigen bzw. hohen Drehzahlvorwahl.

Gang 1 0-400 min⁻¹

Gang 2... 0-1400 min⁻¹

! Die Gangumschaltung darf nur im Stillstand betätigt werden.

B Drehrichtung einstellen



Mit dem Drehrichtungsschalter können Sie die Drehrichtung des Gerätes wählen (Rechtslauf und Linkslauf) und das Gerät gegen ungewolltes Einschalten sichern. Der Pfeil auf dem Drehrichtungsschalter gibt die Arbeitsrichtung an.

1. Warten Sie den Stillstand des Gerätes ab.
2. Schieben Sie den Drehrichtungsschalter (11) in die gewünschte Position:
Rechtslauf: Zum Bohren und Eindrehen von Schrauben. Den Drehrichtungsschalter rechts, mit Pfeil nach vorne, drücken.
Linkslauf: Zum Lösen von Schrauben. Den Drehrichtungsschalter links, mit Pfeil nach hinten, drücken.
3. **Einschaltsperr:** Drehrichtungsschalter in Mittelstellung bringen.

! Der Drehrichtungsschalter darf nur im Stillstand betätigt werden.

A Drehmoment einstellen

Sie können durch Drehen des Drehmoment-einstellrings (3) das maximale Drehmoment voreinstellen. Es sind 25 Drehmomentstufen + 1 Bohrstufe vorgesehen

1. Wählen Sie das gewünschte Drehmoment durch Drehen am Drehmoment-einstellung (3):
 Stufe 1 → niedrigstes Drehmoment
 Stufe  → höchstes Drehmoment
Schrauben: Stufe 1 - 25
Bohren: Stufe 

2. Beginnen Sie bei einer kleineren Drehmoment-Stufe und erhöhen Sie diese nach Bedarf.

 Der Drehmomenteinstellung darf nur im Stillstand betätigt werden.

 Das Erreichen der voreingestellten Drehmomentgrenze wird von einem deutlichen Ratschen begleitet. Dieses Geräusch wird durch die Rutschkupplung verursacht.

D Werkzeugwechsel

1. Drehen Sie das Schnellspannbohrfutter (2) gegen den Uhrzeigersinn auf, bis die Bohrfutteröffnung (1) groß genug ist, um das Werkzeug aufzunehmen.
2. Schieben Sie das Werkzeug so weit wie möglich in das Schnellspannbohrfutter (2) ein.
3. Drehen Sie das Schnellspannbohrfutter im Uhrzeigersinn, um das Werkzeug fest zu klemmen.
4. Um das Werkzeug wieder zu entfernen, drehen Sie das Schnellspannbohrfutter (2) auf und ziehen Sie das Werkzeug heraus.

 Rechts und links am Gehäuse befindet sich ein Bit-Halter (A 5) mit Magnet. Am Bit-Halter können Sie jeweils einen Bit befestigen.

A Ein-/Ausschalten

Mit dem Ein-/Ausschalter (12) können Sie die Drehzahl stufenlos regulieren. Je weiter Sie den Ein-/Ausschalter drücken, desto höher ist die Drehzahl.

1. Zum Einschalten des Gerätes drücken Sie den Ein-/Ausschalter (12). Das LED-

Arbeitslicht (10) leuchtet während des Betriebs.

2. Zum Ausschalten lassen Sie den Ein-/Ausschalter (12) los. Wenn Sie den Drehrichtungsschalter (11) in Mittelstellung bringen, ist das Gerät gegen Einschalten gesichert.

 In Arbeitspausen kann das Gerät mit dem integrierten Metallbügel (B 18) am Gürtel eingehängt werden. Achten Sie darauf, dass das Gerät ausgeschaltet und gegen unbeabsichtigtes Einschalten gesichert ist.

Der Metallbügel eignet sich ebenfalls zum Öffnen von Flaschen mit Kronkorken.

Reinigung und Wartung

 Lassen Sie Instandsetzungsarbeiten und Wartungsarbeiten, die nicht in dieser Anleitung beschrieben sind, von unserem Service-Center durchführen. Verwenden Sie nur Originalteile.

 Schalten Sie das Gerät aus und nehmen Sie vor allen Arbeiten den Akku aus dem Gerät.

Führen Sie folgende Reinigungs- und Wartungsarbeiten regelmäßig durch. Dadurch ist eine lange und zuverlässige Nutzung gewährleistet.

Reinigung

 **Das Gerät darf weder mit Wasser abgespritzt werden, noch in Wasser gelegt werden. Es besteht die Gefahr eines Stromschlages.**

- Halten Sie Lüftungsschlitze, Motorgehäuse und Griffe des Gerätes sauber. Verwenden Sie dazu ein feuchtes Tuch oder eine Bürste. Verwenden Sie keine Reinigungs- bzw. Lösungsmittel. Sie könnten das Gerät damit irreparabel beschädigen.

Wartung

Das Gerät ist wartungsfrei.

Lagerung

- Bewahren Sie das Gerät an einem trockenen und staubgeschützten Ort auf, außerhalb der Reichweite von Kindern.
- Die Lagertemperatur für den Akku und das Gerät beträgt zwischen 0 °C und 45 °C. Vermeiden Sie während der Lagerung extreme Kälte oder Hitze, damit der Akku nicht an Leistung verliert.

Entsorgung/ Umweltschutz

Nehmen Sie den Akku aus dem Gerät bevor Sie das Gerät entsorgen! Führen Sie Gerät, Zubehör und Verpackung einer umweltgerechten Wiederverwertung zu. Entsorgungshinweise zum Akku finden Sie in der separaten Betriebsanleitung Ihres Akkus und Ladegeräts.



Elektrische Geräte gehören nicht in den Hausmüll.

- Geben Sie das Gerät an einer Verwertungsstelle ab. Die verwendeten Kunststoff- und Metallteile können sortenrein getrennt werden und so einer Wiederverwertung zugeführt werden. Fragen Sie hierzu unser Service-Center.
- Die Entsorgung Ihrer defekten, eingesendeten Geräte führen wir kostenlos durch.

Ersatzteile/Zubehör

Ersatzteile und Zubehör erhalten Sie unter www.grizzlytools.shop

Sollten Sie Probleme mit dem Bestellvorgang haben, verwenden Sie bitte das Kontaktformular. Bei weiteren Fragen wenden Sie sich an das „Service-Center“ (siehe Seite 66).

Schnellspannbohrfutter..... 91105806

Garantie

Sehr geehrte Kundin, sehr geehrter Kunde, Sie erhalten auf dieses Gerät 3 Jahre Garantie ab Kaufdatum.

Im Falle von Mängeln dieses Produkts stehen Ihnen gegen den Verkäufer des Produkts gesetzliche Rechte zu. Diese gesetzlichen Rechte werden durch unsere im Folgenden dargestellte Garantie nicht eingeschränkt.

Garantiebedingungen

Die Garantiefrist beginnt mit dem Kaufdatum. Bitte bewahren Sie den Original-Kassenbon gut auf. Diese Unterlage wird als Nachweis für den Kauf benötigt.

Tritt innerhalb von drei Jahren ab dem Kaufdatum dieses Produkts ein Material- oder Fabrikationsfehler auf, wird das Produkt von uns – nach unserer Wahl – für Sie kostenlos repariert oder ersetzt. Diese Garantieleistung setzt voraus, dass innerhalb der Drei-Jahres-Frist das defekte Gerät und der Kaufbeleg (Kassenbon) vorgelegt und schriftlich kurz beschrieben wird, worin der Mangel besteht und wann er aufgetreten ist.

Wenn der Defekt von unserer Garantie gedeckt ist, erhalten Sie das reparierte oder ein neues Produkt zurück. Mit Reparatur oder Austausch des Produkts beginnt kein neuer Garantiezeitraum.

Garantiezeit und gesetzliche Mängelansprüche

Die Garantiezeit wird durch die Gewährleistung nicht verlängert. Dies gilt auch für ersetzte und reparierte Teile. Eventuell schon beim Kauf vorhandene Schäden und Mängel müssen sofort nach dem Auspacken gemeldet werden. Nach Ablauf der Garantiezeit anfallende Reparaturen sind kostenpflichtig.

Garantieumfang

Das Gerät wurde nach strengen Qualitätsrichtlinien sorgfältig produziert und vor Anlieferung gewissenhaft geprüft.

Die Garantieleistung gilt für Material- oder Fabrikationsfehler. Diese Garantie erstreckt sich nicht auf Produktteile, die normaler Abnutzung ausgesetzt sind und daher als Verschleißteile angesehen werden können (z. B. Schnellspannbohrfutter) oder für Beschädigungen an zerbrechlichen Teilen (z. B. Schalter).

Diese Garantie verfällt, wenn das Produkt beschädigt, nicht sachgemäß benutzt oder nicht gewartet wurde. Für eine sachgemäße Benutzung des Produkts sind alle in der Betriebsanleitung aufgeführten Anweisungen genau einzuhalten. Verwendungszwecke und Handlungen, von denen in der Betriebsanleitung abgeraten oder vor denen gewarnt wird, sind unbedingt zu vermeiden. Das Produkt ist lediglich für den privaten und nicht für den gewerblichen Gebrauch bestimmt. Bei missbräuchlicher und unsachgemäßer Behandlung, Gewaltanwendung und bei Eingriffen, die nicht von unserer autorisierten Service-Niederlassung vorgenommen wurden, erlischt die Garantie.

Abwicklung im Garantiefall

Um eine schnelle Bearbeitung Ihres Anliegens zu gewährleisten, folgen Sie bitte den folgenden Hinweisen:

- Bitte halten Sie für alle Anfragen den Kassenbon und die Identifikationsnummer (IAN 385588_2107) als Nachweis für den Kauf bereit.
- Die Artikelnummer entnehmen Sie bitte dem Typenschild.
- Sollten Funktionsfehler oder sonstige Mängel auftreten kontaktieren Sie zunächst die nachfolgend benannte

Serviceabteilung **telefonisch** oder per **E-Mail**. Sie erhalten dann weitere Informationen über die Abwicklung Ihrer Reklamation.

- Ein als defekt erfasstes Produkt können Sie, nach Rücksprache mit unserem Kundenservice, unter Beifügung des Kaufbelegs (Kassenbons) und der Angabe, worin der Mangel besteht und wann er aufgetreten ist, für Sie portofrei an die Ihnen mitgeteilte Service-Anschrift übersenden. Um Annahmeprobleme und Zusatzkosten zu vermeiden, benutzen Sie unbedingt nur die Adresse, die Ihnen mitgeteilt wird. Stellen Sie sicher, dass der Versand nicht unfrei, per Sperrgut, Express oder sonstiger Sonderfracht erfolgt. Senden Sie das Gerät bitte inkl. aller beim Kauf mitgelieferten Zubehörteile ein und sorgen Sie für eine ausreichend sichere Transportverpackung.

Reparatur-Service

Sie können Reparaturen, **die nicht der Garantie unterliegen**, gegen Berechnung von unserer Service-Niederlassung durchführen lassen. Sie erstellt Ihnen gerne einen Kostenvoranschlag. Wir können nur Geräte bearbeiten, die ausreichend verpackt und frankiert eingesandt wurden.

Achtung: Bitte senden Sie Ihr Gerät gereinigt und mit Hinweis auf den Defekt an unsere Service-Niederlassung.

Nicht angenommen werden unfrei - per Sperrgut, Express oder mit sonstiger Sonderfracht - eingeschickte Geräte.

Die Entsorgung Ihrer defekten, eingesendeten Geräte führen wir kostenlos durch.

Service-Center

DE **Service Deutschland**
Tel.: 0800 54 35 111
E-Mail: grizzly@lidl.de
IAN 385588_2107

AT **Service Österreich**
Tel.: 0820 201 222
(0,15 EUR/Min.)
E-Mail: grizzly@lidl.ch
IAN 385588_2107

CH **Service Schweiz**
Tel.: 0842 665566
(0,08 CHF/Min.,
Mobilfunk max. 0,40 CHF/Min.)
E-Mail: grizzly@lidl.ch
IAN 385588_2107

Importeur

Bitte beachten Sie, dass die folgende Anschrift keine Serviceanschrift ist. Kontaktieren Sie zunächst das oben genannte Service-Center.

Grizzly Tools GmbH & Co. KG

Stockstädter Straße 20
DE-63762 Großostheim
GERMANY
www.grizzlytools.de



Az eredeti CE megfelelőségi nyilatkozat fordítása

Ezennel igazoljuk, hogy az
Akkus fúró-csavarozó 20 V
gyártási sorozatba tartozó PABS 20-Li E6

Sorozatszám
000001 - 620000

évtől kezdve a következő vonatkozó EU irányelveknek felel meg a mindenkor
érvényes megfogalmazásban:

2006/42/EC • 2014/30/EU • 2011/65/EU* & (EU) 2015/863

A megegyezés biztosítása érdekében a következő harmonizált szabványokat, valamint nemzeti szabványokat és rendelkezéseket alkalmaztuk:

EN 62841-1:2015 • EN 62841-2-1:2018/A11:2019 • IEC 62471:2006
EN 55014-1:2017 • EN 55014-1:2017/A11:2020 • EN 55014-2:2015
EN IEC 55014-1:2021 • EN IEC 55014-2:2021 • EN IEC 63000:2018

Jelen megfelelőségi nyilatkozat kiállításáért kizárólag a gyártó a felelős:

CE Grizzly Tools GmbH & Co. KG
Stockstädter Straße 20
63762 Großostheim
Germany
25.01.2022

Christian Frank
Dokumentációs megbízott

* A nyilatkozat fent ismertetett tárgya összhangban van az Európai Parlament és a Tanács 2011/65/EU (2011. június 8.) egyes veszélyes anyagok elektromos és elektronikus berendezésekben való alkalmazásának korlátozásáról szóló irányelv előírásaival



Prevod originalne izjave o skladnosti CE

S tem potrjujemo, da
Akumulatorski vrtni vijacnik 20 V
serije PABS 20-Li E6
Serijska številka
000001 - 620000

ustreza veljavnim verzijam zadevnih smernic Evropske unije:

2006/42/EC • 2014/30/EU • 2011/65/EU* & (EU) 2015/863

Za zagotavljanje skladnosti so bile navedene sledeče usklajene norme,
kot tudi nacionalne norme in določila:

EN 62841-1:2015 • EN 62841-2-1:2018/A11:2019 • IEC 62471:2006
EN 55014-1:2017 • EN 55014-1:2017/A11:2020 • EN 55014-2:2015
EN IEC 55014-1:2021 • EN IEC 55014-2:2021 • EN IEC 63000:2018

Za izdajo te izjave o skladnosti je odgovoren izključno proizvajalec:

CE Grizzly Tools GmbH & Co. KG
Stockstädter Straße 20
63762 Großostheim
Germany
25.01.2022

Christian Frank
Oseba za dokumentacijo

* Zgoraj opisani predmet izjave izpolnjuje predpise direktive 2011/65/EU Evropskega parlamenta in Sveta z dne 8. junija 2011 o omejevanju uporabe določenih nevarnih snovi v električni in elektronski opremi

CZ

Překlad originálního prohlášení o shodě CE

Potvrzujeme tímto, že konstrukce

Aku vrtací šroubovák 20 V
konstrukční řady PABS 20-Li E6

Pořadové číslo
000001 - 620000

odpovídá následujícím příslušným směrnícím EÚ v jejich právě platném znění:

2006/42/EC • 2014/30/EU • 2011/65/EU* & (EU) 2015/863

Aby byl zaručen souhlas, byly použity následující harmonizované normy,
národní normy a ustanovení:

EN 62841-1:2015 • EN 62841-2-1:2018/A11:2019 • IEC 62471:2006
EN 55014-1:2017 • EN 55014-1:2017/A11:2020 • EN 55014-2:2015
EN IEC 55014-1:2021 • EN IEC 55014-2:2021 • EN IEC 63000:2018

Výhradní odpovědnost za vystavení tohoto prohlášení o shodě nese výrobce:

CE

Grizzly Tools GmbH & Co. KG
Stockstädter Straße 20
63762 Großostheim
GERMANY
25.01.2022



Christian Frank
(Osoba zplnomocněná
k sestavení dokumentace)

* Výše popsáný předmět prohlášení splňuje předpisy směrnice 2011/65/EU Evropského parlamentu a Rady z 8. června 2011 o omezení používání některých nebezpečných látek v elektrických a elektronických zařízeních.



Preklad originálneho prehlásenia o zhode CE

Týmto potvrdzujeme, že
Aku vrtací skrutkovac 20 V
konštrukčnej rady PABS 20-Li E6
Poradové číslo
000001 - 620000

zodpovedá nasledujúcim príslušným smerniciam EÚ v ich práve platnom znení:

2006/42/EC • 2014/30/EU • 2011/65/EU* & (EU) 2015/863

Aby bola zaručená zhoda, boli použité nasledovné harmonizované normy ako i
národné normy a predpisy:

EN 62841-1:2015 • EN 62841-2-1:2018/A11:2019 • IEC 62471:2006
EN 55014-1:2017 • EN 55014-1:2017/A11:2020 • EN 55014-2:2015
EN IEC 55014-1:2021 • EN IEC 55014-2:2021 • EN IEC 63000:2018

Jediný zodpovedný za vystavenie tohto vyhlásenia o zhode je výrobca :



Grizzly Tools GmbH & Co. KG
Stockstädter Straße 20
63762 Großostheim
Germany
25.01.2022

Christian Frank
Osoba splnomocnená na zostavenie
dokumentácie

** Vyššie popísaný predmet vyhlásenia spĺňa predpisy smernice 2011/65/EU Európskeho parlamentu a Rady z 8. júna 2011 pre obmedzenie používania určitých nebezpečných látok v elektrických a elektronických prístrojoch.*



Original-EG-Konformitätserklärung

Hiermit bestätigen wir, dass der
Akku-Bohrschrauber 20 V
Baureihe PABS 20-Li E6
Seriennummer
000001 - 620000

folgenden einschlägigen EU-Richtlinien in ihrer jeweils gültigen Fassung entspricht:

2006/42/EG • 2014/30/EU • 2011/65/EU* & (EU) 2015/863

Um die Übereinstimmung zu gewährleisten, wurden folgende harmonisierte Normen sowie nationale Normen und Bestimmungen angewendet:

**EN 62841-1:2015 • EN 62841-2-1:2018/A11:2019 • IEC 62471:2006
EN 55014-1:2017 • EN 55014-1:2017/A11:2020 • EN 55014-2:2015
EN IEC 55014-1:2021 • EN IEC 55014-2:2021 • EN IEC 63000:2018**

Die alleinige Verantwortung für die Ausstellung dieser Konformitätserklärung trägt der Hersteller:



Grizzly Tools GmbH & Co. KG
Stockstädter Straße 20
63762 Großostheim,
Germany
25.01.2022

Christian Frank
Dokumentationsbevollmächtigter

* Der oben beschriebene Gegenstand der Erklärung erfüllt die Vorschriften der Richtlinie 2011/65/EU des Europäischen Parlaments und des Rates vom 8. Juni 2011 zur Beschränkung der Verwendung bestimmter gefährlicher Stoffe in Elektro- und Elektronikgeräten.

Robbantott ábra • Eksplozijska risba Výkres sestavení • Výkres náhradných dielov Explosionszeichnung

PABS 20-Li E6

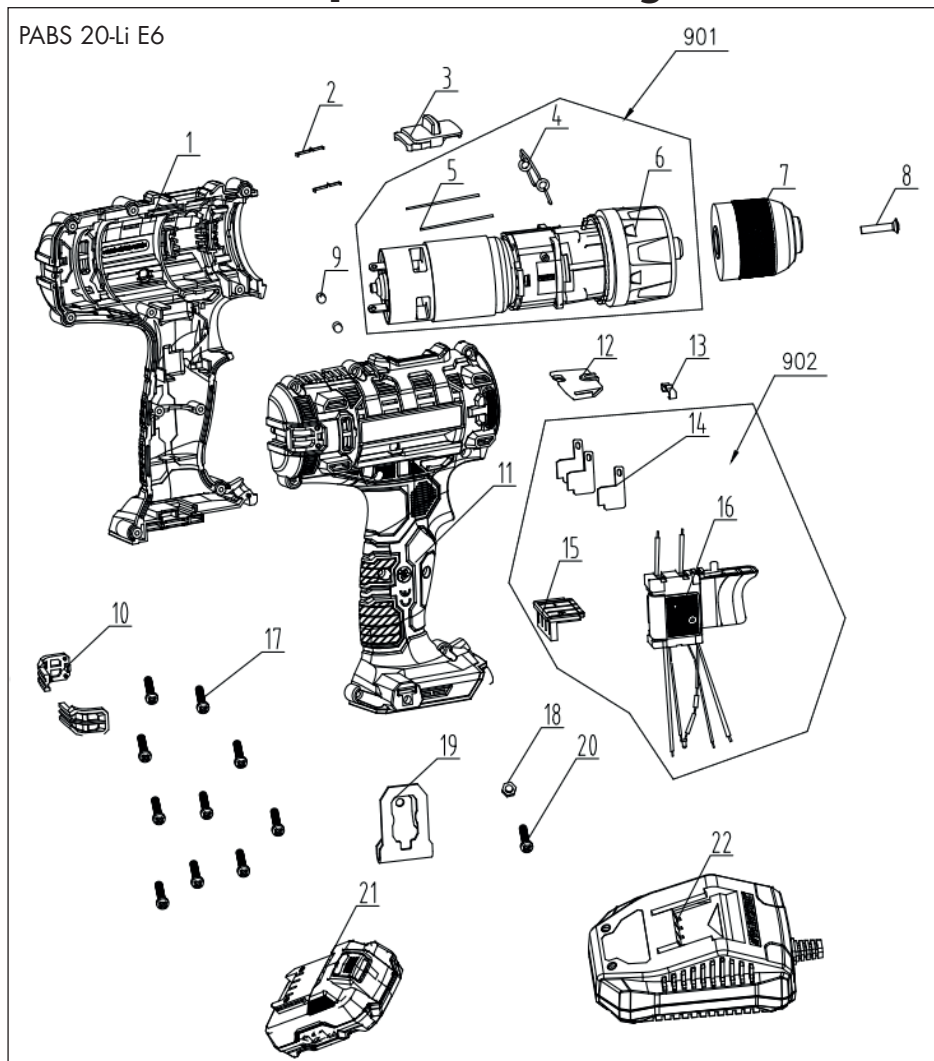

informatív, informativen, informační, informatívny, informativ

2021-12-14-_rev02_ks

GRIZZLY TOOLS GMBH & CO. KG

Stockstädter Straße 20

63762 Großostheim

GERMANY

Információk állása · Stanje informacij

Stav informací · Stav informácií

Stand der Informationen: 11/2021

Ident.-No.: 72035962112021-4

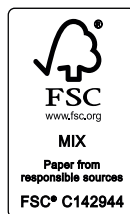

IAN 385588_2107

