

/// PARKSIDE®



Cordless Drill Driver 20V PABS 20-Li G8

(HU)

Akkus fúró-csavarozó 20 V

Az originál használati utasítás fordítása

(SK)

Akumulátorový vrtací skrutkovač 20 V

Preklad originálneho návodu na obsluhu

(CZ)

Aku vrtací šroubovák 20 V

Překlad originálního provozního návodu

(DE) (AT) (CH)

Aku-Bohrschrauber 20 V

Originalbetriebsanleitung

IAN 427592_2301

(HU) (CZ) (SK)

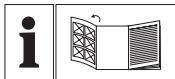

HU

Olvasás előtt kattintson az ábrát tartalmazó oldalra és végezetül ismerje meg a készülék mindegyik funkcióját.

CZ

Před čtením si otevřete stranu s obrázkami a potom se seznamte se všemi funkcemi přístroje.

SK

Pred čítaním si odklopte stranu s obrázkami a potom sa oboznámte so všetkými funkciami prístroja.

DE AT CH

Klappen Sie vor dem Lesen die Seite mit den Abbildungen aus und machen Sie sich anschließend mit allen Funktionen des Gerätes vertraut.

HU	Az originál használati utasítás fordítása	Oldal	4
CZ	Překlad originálního provozního návodu	Strana	20
SK	Preklad originálneho návodu na obsluhu	Strana	34
DE / AT / CH	Originalbetriebsanleitung	Seite	49

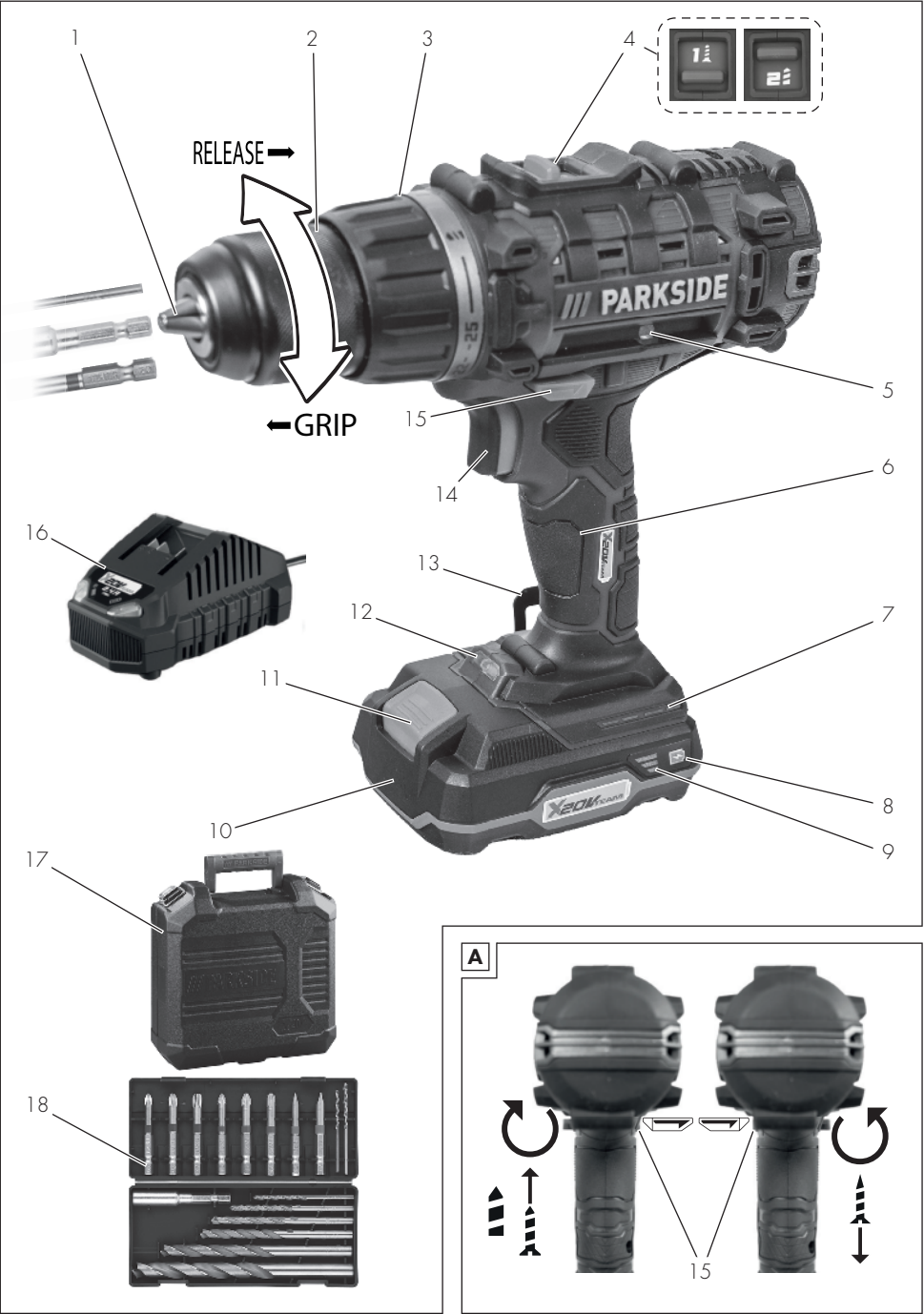

Tartalomjegyzék

Bevezető.....	4
Rendeltetésszerű használat.....	4
A csomag tartalma / Tartozékok.....	5
Áttekintés.....	5
Működés leírása.....	5
Műszaki adatok.....	5
Biztonsági utasítások.....	7
A biztonsági utasítások jelentése.....	7
Piktogramok és szimbólumok.....	7
Általános elektromos szerszám biztonsági figyelmeztetések.....	8
Biztonsági utasítások fúrókhoz.....	11
Maradvány-kockázatok.....	12
Előkészítés.....	12
Kezelőelemek.....	12
Betétszerszám felszerelése és leszerelése.....	13
Akkumulátor töltöttségi szintjének ellenőrzése.....	13
Akkumulátor feltöltése.....	13
Üzemeltetés.....	14
Akkumulátor behelyezése és kivétele.....	14
Be- és kikapcsolás.....	14
Szállítás.....	14
Tisztítás, karbantartás és tárolás.....	14
Tisztítás.....	15
Karbantartás.....	15
Tárolás.....	15
Ártalmatlanítás/ Környezetvédelem.....	15
Akkumulátorok ártalmatlanítási utasításai.....	15
Pótalkatrészek és tartozékok.....	16
JÓTÁLLÁSI TÁJÉKOZTATÓ.....	17
Az eredeti EK-megfelelőségi nyilatkozat fordítása.....	19

Robbantott ábra..... 65

Bevezető

Gratulálunk az új akkumulátoros fúró-csavarozó megvásárlásához (a továbbiakban készülék vagy elektromos kéziszerszám). Vásárlásával kiváló minőségű termék mellett döntött. Ezt a készüléket a gyártás során minőségi vizsgálatnak és végső ellenőrzésnek vetették alá. Ezáltal biztosított a készülék működőképessége.



A használati útmutató a készülék része. Fontos tudnivalókat tartalmaz a biztonságra, használatra és ártalmatlanításra vonatkozóan. Olvassa el figyelmesen a használati útmutatót. Ismerje meg a kezelőrészeket és a készülék helyes használatát. A készüléket csak a leírtak szerint és a megadott alkalmazási területen használja. Őrizze meg a használati útmutatót és a készülék harmadik személynek történő továbbadása esetén adja át a készülékhez tartozó valamennyi leírást is.

Rendeltetésszerű használat

A készülék kizárólag a következő felhasználási célra készült:

- csavarok becsavarozása és kicsavarozása
- fába, fémbe vagy műanyagba történő fúrás

Kizárólag száraz helyiségekben üzemeltethető.

A készülék minden más, a jelen használati útmutatóban nem kifejezetten engedélyezett használata komoly veszélyt jelenthet a felhasználó számára és kárt okozhat a készülékben. A készüléket kezelő vagy használó személy felel más személyeknek okozott balesetekért vagy tulajdonukon okozott károkért. A készülék a barkács szektorban történő használatra kész-

ült. Nem folyamatos ipari használatra tervezték. Ipari használat esetén a garancia érvényét veszti. A gyártó nem vállal felelősséget a nem rendeltetésszerű használatból vagy helytelen kezeléssel eredő károkért.

A készülék a **X 20 V TEAM** sorozat része és a **X 20 V TEAM** sorozat akkumulátoraival üzemeltethető. A **X 20 V TEAM** sorozat akkumulátorait csak a **X 20 V TEAM** sorozat töltővel szabad tölteni.

A csomag tartalma / Tartozékok

Csomagolja ki a készüléket és ellenőrizze a csomag tartalmát.

Ártalmatlanítsa megfelelően a csomagolóanyagot.

- Akkus fúró-csavarozó
- tároló koffer
- tartozék a tárolódobozban
 - 8 × csavar-bit 50 mm
 - ⊕ PH1, PH2, PH3
 - ⊕ PZ1, PZ2, PZ3
 - ⊖ SL5, SL6
 - bittartó
 - 8 × HSS-fúrószár
 - 2; 2,5; 3; 4; 5; 6; 8; 10 mm
- Eredeti használati utasítás fordítása
- akkumulátor és töltő használati útmutatóval

Áttekintés

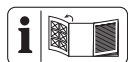

A készülék ábrái az első kihajtható oldalon található.

- 1 tokmány-nyílás
- 2 gyorstokmány
- 3 forgatónyomaték-beállítógyűrű
- 4 sebességfokozat kapcsoló
- 5 mágnes
- 6 markolat (szigetelt markolat)

- 7 akkumulátortartó
- 8 gomb (töltésszint-kijelző)
- 9 töltésszint-kijelző
- 10 akkumulátor
- 11 akkumulátor-kireteszelő
- 12 LED-munkavilágítás
- 13 övcsat
- 14 be-/kikapcsoló
- 15 forgásirány-kapcsoló
- 16 akkumulátor-töltő
- 17 tároló koffer
- 18 tárolódoboz

Működés leírása

A fúró-csavarozó egy csúszó kuplunggal van felszerelve, amely az előre kiválasztott maximális nyomaték elérésekor leválasztja a hajtást a munkaorsóról.

A kezelőelemek funkciója az alábbi leírásban található.

Műszaki adatok

Akkus fúró-csavarozó

..... **PABS 20-Li G8**

Névleges feszültség U 20 V ==

Súly akkumulátorral (20 V, 2 Ah) ... 1,7 kg

Üresjárat fordulatszám n_0

- 1. sebesség 0-430 min⁻¹

- 2. sebesség 0-1500 min⁻¹

Forgatónyomaték 45 Nm

Tokmány feszítáv 1,5 - 13 mm

Furatátmérő

-fa 30 mm

-acél 13 mm

Hangnyomásszint (L_{pA})

..... 72,1 dB; $K_{pA}=5$ dB

Hangerőszint (L_{WA}) 83,1 dB; $K_{WA}=5$ dB

Rezgés (a_{rh}) $\leq 2,5$ m/s²; $K=1,5$ m/s²

akkumulátor Li-Ion

Hőmérséklet ≤ 50 °C

- Töltés 4 - 40 °C

- Üzemeltetés -20 - 50 °C
- Tárolás 0 - 45 °C
- PARKSIDE Performance Smart akkumulátor Smart PAPS 204 A1/ Smart PAPS 208 A1
- frekvenciasáv 2400-2483,5 MHz
- átviteli erő ≤ 20 dBm

A zaj- és rezgésszint értékek a megfelelő nyilatkozatban megnevezett szabványoknak és előírásoknak megfelelően kerültek meghatározásra.

A megadott rezgés-összérték és a megadott zajkibocsátási érték szabványosított mérési eljárással lett meghatározva és felhasználható az elektromos kéziszerszám egy másik készülékkel történő összehasonlítására. A megadott rezgés-összérték és a megadott zajkibocsátási érték a terhelés előzetes megbecsüléséhez is felhasználható.

▲ FIGYELMEZTETÉS! A rezgés- és zajkibocsátási értékek az elektromos kéziszerszám tényleges használata során eltérhetnek a megadott értékektől az elektromos kéziszerszám használatától függően kerül megmunkálásra. Próbálja a lehető legalacsonyabb szinten tartani a rezgésterhelést. A rezgésterhelés például a munkaidő

korlátozásával csökkenthető. Ebben az esetben a működési ciklus minden részét figyelembe kell venni (például amikor az elektromos kéziszerszám ki van kapcsolva, és amikor bár be van kapcsolva, de terhelés nélkül fut).

Töltési idő

A készülék a **X 20 V TEAM** sorozat része és a **X 20 V TEAM** sorozat akkumulátoraival üzemeltethető. A **X 20 V TEAM** sorozat akkumulátorait csak a **X 20 V TEAM** sorozat töltőivel szabad tölteni.

Javasoljuk, hogy ezt a készüléket kizárólag az alábbi akkumulátorokkal üzemeltesse: PAP 20 B1, PAP 20 B3, Smart PAPS 204 A1, Smart PAPS 208 A1

Javasoljuk, hogy ezeket az akkumulátorokat az alábbi töltőkkel töltsse: PLG 20 A3, PLG 20 A4, PLG 20 C1, PLG 20 C3, PLG 201 A1, PDSLK 20 A1, PDSLK 20 B1, Smart PLGS 2012 A1

Akkumulátor és töltő műszaki adatai: Lásd a külön útmutatót.

A töltési időt különböző tényezők befolyásolják, mint például a környezet és az akkumulátor hőmérséklete, valamint a rendelkezésre álló hálózati feszültség, ezért az eltérhet a megadott értékektől.

	PAP 20 A1 PAP 20 A2 PAP 20 B1	PAP 20 A3 PAP 20 B3 Smart PAPS 204 A1	Smart PAPS 208 A1
Töltési idő (p)			
PLG 20 A1 PLG 20 A4 PLG 20 C1	60	120	240
PLG 20 A2 PLG 20 A3 PLG 20 C3 PDSLГ 20 A1 PDSLГ 20 B1	45	60	150
PLG 201 A1	135	250	500
Smart PLGS 2012 A1	35	45	50

Biztonsági utasítások

Ez a fejezet a készülék használatával kapcsolatos alapvető biztonsági utasításokat tartalmazza.

▲ FIGYELMEZTETÉS! Személyi sérülés és anyagi kár az akkumulátor nem megfelelő használata révén. Vegye figyelembe a(z) **X 20 V TEAM** termékcsaládba tartozó akkumulátor és töltő használati útmutatójában lévő töltésre és helyes használatra vonatkozó biztonsági utasításokat és tudnivalókat. A töltés részletes leírása és további információk ebben a külön használati útmutatóban található.

A biztonsági utasítások jelentése

▲ VESZÉLY! Baleset történik, ha nem tartja be ezt a biztonsági utasítást. Súlyos testi sérülés vagy halál a következménye.

▲ FIGYELMEZTETÉS! Baleset történhet, ha nem tartja be ezt a biztonsági utasítást. Súlyos testi sérülés vagy halál lehet a következménye.

▲ VIGYÁZAT! Baleset történik, ha nem tartja be ezt a biztonsági utasítást. Enyhe

vagy közepes fokú testi sérülés lehet a következménye.

MEGJEGYZÉS! Baleset történik, ha nem tartja be ezt a biztonsági utasítást. Anyagi kár lehet a következménye.

Piktogramok és szimbólumok

Szimbólumok a készüléken



A készülék a **X 20 V TEAM** sorozat része és a **X 20 V TEAM** sorozat akkumulátoraival üzemeltethető. A **X 20 V TEAM** sorozat akkumulátorait csak a **X 20 V TEAM** sorozat töltőjével szabad tölteni.



Kövesse a használati útmutató utasításait



Az elektromos készülékek nem tartoznak a háztartási hulladékba.

A használati útmutatóban lévő szimbólumok



Figyelem!

Általános elektromos szerszám biztonsági figyelmeztetések

▲ FIGYELMEZTETÉS! Olvassa el az összes biztonsági figyelmeztetést, utasítást, ábrát és specifikációt, amelyet az elektromos szerszámhoz mellékelünk. Valamennyi felsorolt utasítás figyelmen kívül hagyása áramütéshez, tűzesethez és/vagy súlyos sérüléshez vezethet. **Későbbi hivatkozás céljából mentse el minden figyelmeztetést és utasítást.**

A figyelmeztetésekben említett „elektromos szerszám” kifejezés egy hálózatról működtetett (vezetékes) elektromos szerszámra vagy akkumulátoros (vezeték nélküli) elektromos szerszámra vonatkozik.

1. A MUNKATERÜLET BIZTONSÁGA

- a) **Munkaterületét tartsa tisztán és világítsa meg megfelelően.**
A rendezetlen vagy sötét területek baleseteket okozhatnak.
- b) **Ne működtesse az elektromos szerszámokat robbanásveszélyes környezetben, például gyúlékony folyadékok, gázok vagy por jelenlétében.** Az elektromos szerszámok szikrát okoznak, amely meggyújthatja a port vagy a füstöt.
- c) **Az elektromos szerszám működtetése közben tartsa távol a gyerekeket és a nézelődőket.**
A figyelmet elvoló tényezők következtében elveszítheti a kontrollt.

2. ELEKTROMOS BIZTONSÁG

- a) **Az elektromos szerszámok dugaszainak illeszkedniük kell a konnektorhoz. A dugaszt soha semmilyen módon ne módosítsa. Ne használjon semmi-**

lyen adapterdugaszt földelt elektromos szerszámokkal. A nem módosított dugaszok és a megfelelő konnektorok csökkentik az áramütés kockázatát.

- b) **Egyik testrésze se érjen a földelt felületekhez, pl. csövek, radiátorok, tűzhelyek és hűtőszekrények.** Fokozottan fennáll az áramütés veszélye, ha a teste földelve van.
 - c) **Ne tegye ki az elektromos szerszámokat esőnek vagy nedves körülményeknek.** Az elektromos szerszámba kerülő víz növeli az áramütés veszélyét.
 - d) **A kábelt ne használja szakszerűtlenül. Soha ne használja a kábelt az elektromos szerszám hordozására, húzására vagy a kihúzásához. A kábelt tartsa távol a hőtől, olajtól, éles szélektől vagy mozgó alkatrészekről.**
A sérült vagy összegabalyodott kábelek növelik az áramütés veszélyét.
 - e) **A szerszám kültéri működtetésekor, használjon a kültéri használathoz alkalmas hosszabbító kábelt.** A kültéri használatra alkalmas kábel használata csökkenti az áramütés veszélyét.
 - f) **Ha az elektromos szerszám nedves helyen történő üzemeltetése elkerülhetetlen, használjon maradékáram-eszközzel (RCD) védett tápegységet.** Az RCD eszköz használata csökkenti az áramütés veszélyét.
- ### 3. SZEMÉLYI BIZTONSÁG
- a) **Az elektromos eszköz használata közben maradjon éber, figyeljen arra, hogy mit csinál, és használja a józan eszt. Ha fáradt vagy drog, alkohol**

- vagy gyógyszerek hatása alatt áll, ne használja az elektromos szerszámot.** Egy pillanatnyi figyelmetlenség is elég, hogy a használat közben súlyos személyi sérülést szenvedjen.
- b) **Személyi védőeszköz használata. Mindig viseljen szemvédőt.** A megfelelő körülmények között használt védőfelszerelések, mint például a porvédő maszk, csúszásmentes biztonsági cipő, kemény fejfedő vagy hallásvédő, csökkentik a személyi sérülések számát.
- c) **Véletlen elindulás megakadályozása. Mielőtt csatlakoztatja az áramforrást és/vagy az akkumulátort, felveszi vagy hordozza a szerszámot, győződjön meg róla, hogy a kapcsoló kikapcsolt helyzetben van.** Az elektromos szerszámok hordozása úgy, hogy az ujj a kapcsolón van, vagy a bekapcsolt állapotban lévő elektromos szerszámok feszültség alá helyezése balesetveszélyes.
- d) **Az elektromos szerszám bekapcsolása előtt távolítsa el a beállítókulcsot vagy a csavarkulcsot.** Az elektromos szerszám forgó részéhez rögzített csavarkulcs vagy kulcs személyi sérülést okozhat.
- e) **Ne lépje túl a határokat. Mindig ügyeljen a megfelelő alátámasztásra és egyensúlyra.** Így jobban tudja irányítani az elektromos szerszámot váratlan helyzetekben.
- f) **Viseljen megfelelő ruházatot. Ne viseljen laza ruházatot vagy ékszert. Tartsa távol a haját és ruháját a mozgó alkatrészektől.** A lazán illeszkedő ruhák, ékszer vagy hosszú haj beakadhatnak a mozgó alkatrészekbe.
- g) **Ha vannak porelszívó és porgyűjtő berendezések csatlakoztatására szolgáló eszközök, gondoskodjon ezek csatlakoztatásáról és megfelelő használatáról.** A porgyűjtés csökkentheti a porhoz köthető veszélyeket.
- h) **Ne engedje, hogy a szerszámok gyakori használatából fakadó tudás magabiztossá tegye, és figyelmen kívül hagyja a szerszám biztonságai alapelveket.** Egy gondatlan cselekedet a másodperc tört része alatt súlyos sérülést okozhat.
4. **AZ ELEKTROMOS SZERSZÁM HASZNÁLATA ÉS GONDOZÁSA**
- a) **Ne erőltesse az elektromos szerszámot. Használja az adott alkalmazáshoz a helyes elektromos szerszámot.** A megfelelő elektromos szerszám jobban és biztonságosabban végzi el a munkát olyan sebességgel, amelyre tervezték.
- b) **Ne használja az elektromos szerszámot, ha a kapcsoló nem kapcsolja be vagy ki.** Minden olyan elektromos szerszám, amelyet nem lehet a kapcsolóval vezérelni, veszélyes, és meg kell javítani.
- c) **Mielőtt bármilyen beállítást végez, tartozékot cserél, vagy tárolja az elektromos szerszámot, húzza ki a dugaszt az áramforrásból és/vagy távolítsa el az akkumulátort az elektromos szerszámából, ha eltávolítható.** Egy ilyen megelőző biztonsági intézkedés lecsökkenti annak az esélyét, hogy az elektromos szerszám véletlenül elinduljon.

- d) **A használaton kívüli elektromos szerszámokat gyermekek elől elzárva tárolja, és ne engedje, hogy az elektromos szerszámot olyan személyek kezeljék, akik nem ismerik az elektromos szerszámot vagy ezt a használati utasítást.** Az elektromos szerszámok képzetlen felhasználók kezében veszélyesek.
- e) **Tartsa karban az elektromos szerszámot és kiegészítőit. Ellenőrizze a mozgó alkatrészek helytelen beállítását vagy kötését, az alkatrészek törését és minden más olyan állapotot, amely befolyásolhatja az elektromos szerszám működését. Ha elromlott, javítsa meg az elektromos szerszámot, mielőtt újra használná.** Sok balesetet a nem megfelelően karbantartott elektromos szerszámok okoznak.
- f) **A vágószerszámot tartsa élesen és tisztán.** A megfelelően karbantartott, éles vágóélel rendelkező vágószerszámok kevésbé hajlamosak megakadni, és könnyebben ellenőrizhetők.
- g) **Használja az elektromos szerszámot, a tartozékokat és a szerszám biteket stb. e használati utasításnak megfelelően, figyelembe véve a munkakörülményeket és az elvégzendő munkát.** Az elektromos szerszám rendeltetésétől eltérő műveletekhez történő használata veszélyes helyzetet eredményezhet.
- h) **Tartsa a fogantyúkat és a fogófelületeket szárazon, tisztán, olaj- és zsírmentesen.** A csúszós fogantyúk és fogófelületek nem teszik lehetővé a szerszám biztonságos kezelését és irányítását váratlan helyzetekben.
5. **AZ AKKUMULÁTOROS SZERSZÁM HASZNÁLATA ÉS GONDOSZÁSA**
- a) **Csak a gyártó által megadott töltővel töltsé újra.** Egy bizonyos típusú akkumulátorcsomaghoz alkalmas töltő tűzveszélyt okozhat, ha egy másik akkumulátorcsomaggal használja
- b) **Az elektromos szerszámokat csak a kifejezetten erre a célra szolgáló akkumulátorokkal használja.** Minden más akkumulátor csomag használata balesetet és tüzesetet idézhet elő.
- c) **Amikor az akkumulátor nincs használatban, tartsa távol más fémtárgyaktól, például gemkapcsoktól, érméktől, kulcsoktól, szögektől, csavaroktól vagy más apró fémtárgyaktól, amelyek kapcsolatot teremtenek az egyik csatlakozótól a másikig.** Az akkumulátor pólusainak rövidre zárása égési sérüléseket vagy tüzet okozhat.
- d) **Nem rendeltetészerű körülmények között folyadék spriccelhet ki az akkumulátorból; kerülje az érintkezést. Ha véletlenül hozzáér, öblítse le vízzel. Ha a folyadék szembe kerül, forduljon orvoshoz.** Az akkumulátorból kijutó folyadék irritációt vagy égést okozhat.
- e) **Ne használjon sérült vagy módosított akkumulátort vagy eszközt.** A sérült vagy módosított akkumulátorok kiszámíthatatlanul viselkedhetnek, ami tüzet, robbanást vagy sérülésveszélyt okozhat.

- f) **Ne tegye ki az akkumulátort vagy a szerszámot tűznek vagy túlzott hőmérsékletnek.** Tűznek vagy 130 °C feletti hőmérsékletnek kitéve robbanást okozhat.
- g) **Kövesse az összes töltési utasítást, és ne töltsen az akkumulátorcsomagot vagy a szerszámot a használati utasításban megadott hőmérsékleti tartományon kívül.** A nem megfelelő vagy a megadott tartományon kívüli hőmérsékleten történő töltés károsíthatja az akkumulátort, és növelheti a tűzveszélyt.
6. **SZERVÍZ**
- a) **Az elektromos szerszámot csak azonos cserealkatrészek felhasználásával, szakképzett szakemberrel javíttassa meg.** Ez biztosítja, hogy az elektromos szerszám biztonsága megmaradjon.
- b) **Soha ne szervizeljen sérült akkumulátor csomagot.** Az akkumulátorok szervizelését csak a gyártó vagy az arra felhatalmazott szervizek végezhetik.

Biztonsági utasítások fűrókhoz

Biztonsági utasítások minden művelethez

- **Tartsa az elektromos szerszámot a szigetelt fogófelületeknél, amikor olyan műveletet végez, ahol a vágó tartozék vagy a rögzítőelemek rejtett vezetékkel érintkezhetnek.** Vágó tartozék vagy a rögzítőelemek a "feszültség alatt álló" vezeték megérintése az elektromos szerszám szabadon lévő fémrészeit "feszültség alá helyezheti", és a kezelőt áramütés érheti.

Biztonsági utasítások hosszú fűrószárak használatakor

- **Soha ne dolgozzon a fűrószár maximális névleges fordulatszámánál nagyobb sebességgel.** Nagyobb sebességnél a fűró valószínűleg meghajlik, ha szabadon forog anélkül, hogy érintkezne a munkadarabbal, ami személyi sérülést okozhat.
- **Mindig alacsony fordulatszámon kezdje a fűrást úgy, hogy a fűróhegy érintkezzen a munkadarabbal.** Nagyobb sebességnél a fűró valószínűleg meghajlik, ha szabadon forog anélkül, hogy érintkezne a munkadarabbal, ami személyi sérülést okozhat.
- **Csak közvetlenül a fűróval gyakoroljon nyomást, és ne gyakoroljon túlzott nyomást.** A bitek meggörbülhetnek, eltörhetnek vagy elveszíthetik az irányítást, és személyi sérülést okozhatnak.

További biztonsági utasítások

- **Rögzítse a munkadarabot.** A szorítóeszközökkel vagy satuban rögzített munkadarab biztonságosabban tartható, mint kézzel.
- **Azonnal kapcsolja ki az elektromos kéziszerszámot, ha a szerszám leblokkol. Készüljön fel a nagy nyomaték okozta reakciókra, amelyek visszarúgást okoznak.** A felhordó szerszám leblokkol, ha beszorul a munkadarabba, vagy ha az elektromos kéziszerszám túlterhelődik.
- **Mindig várja meg, míg a motoros szerszám mozgása teljesen leáll, és csak ezt követően tegye le.** A használatban lévő eszköz beszorulhat, és a motoros szerszám irányíthatatlanná válhat.

- **Tartsa biztonságosan az elektromos kéziszerszámot.** A csavarok meghúzásakor és meglazításakor készüljön fel az átmenetileg nagy nyomtatékú reakciókra.
- **Használjon erre alkalmas detektort vagy kérje a helyi áramszolgáltató segítségét a rejtett vezetékek felderítéséhez.** Az elektromos kábelek megérintése tüzet és áramütést okozhat. A gázvezetékek megrongálása robbanáshoz vezethet. A vízcsövek sérülése anyagi kárt okozhat.
- **Csak a PARKSIDE által javasolt kiegészítőket használja.** A nem megfelelő kiegészítők áramütést vagy tüzet okozhatnak.

Maradvány-kockázatok

Akkor is mindig maradnak maradvány-kockázatok, ha az elektromos kéziszerszámot az előirtaknak megfelelően használja. A következő veszélyek léphetnek fel a jelen elektromos kéziszerszám felépítéséből és kivitelezéséből adódóan:

- Halláskárosodás, ha nem visel megfelelő hallásvédőt.
- A kéz és kar rezgéséből adódó egészségkárosodás, amennyiben a készüléket hosszabb ideig vagy nem megfelelően használja vagy a készülék nincs megfelelően karbantartva.
- Vágási sérülések

▲ FIGYELMEZTETÉS! A készülék működése közben keletkező elektromágneses mező által okozott veszély. A mező adott esetekben hátrányosan befolyásolhatja az aktív és passzív orvostechonikai implantátumokat. A súlyos vagy halálos sérülések kockázatának csökkentése érdekében azt javasoljuk az orvostechonikai implantátummal élő személyeknek, hogy a készülék



használatát előtt kérjék orvosuk vagy az orvosi implantátum gyártójának tanácsát.



Előkészítés

▲ FIGYELMEZTETÉS! Sérülésveszély véletlenül beinduló készülék révén. Csak akkor helyezze be az akkumulátort a készülékbe, ha a készülék teljesen elő van készítve a használatra.

Kezelőelemek

A készülék első használata előtt ismerje meg a kezelőelemeket.

- **forgásirány-kapcsoló (15)**
MEGJEGYZÉS! Csak akkor nyomja meg a forgásirány-kapcsolót, ha a készülék teljesen leállt!
A forgásirány-kapcsolón (15) lévő nyíl a munka irányát jelzi.
 -  csavar becsavarása, fúrás
 - **középen** kapcsolózárr
 -  csavar kicsavarása
- **forgatónyomaték-beállítógyűrű (3)**
A maximális forgatónyomaték beállítása csavarozáshoz, amelynél a csúszó kuplung kiold.
MEGJEGYZÉS! Csak akkor nyomja meg a forgatónyomaték-beállítógyűrűt, ha a készülék teljesen leállt!
 - **1** legkisebb forgatónyomaték
 - **25** legnagyobb forgatónyomaték
A biztonság kedvéért kezdje a csavarozást kis forgatónyomatékkal. Szükség esetén növelje a forgatónyomatékat.
 -  Fúrás a forgatónyomaték korlátozása nélkül
- **sebességfokozat kapcsoló (4)**
MEGJEGYZÉS! Csak akkor nyomja meg a sebességfokozat kapcsolót, ha a készülék teljesen leállt.

- **1**  csavarozás
- **2**  fúrás
- **be-/kikapcsoló (14)**
 - Bekapcsolás: nyomja meg
 - Fordulatszám fokozatmentes szabályozása: Minél tovább tartja nyomva a be-/kikapcsolót, annál magasabb a fordulatszám.
 - Kikapcsolás: engedje el

Betétszerszám felszerelése és leszerelése

Tudnivalók

- Tokmány feszítáv: 1,5 - 13 mm
- A forgásirány a gyorsbefogó tokmányba (2) van gravírozva.
- A motorfej jobb és bal oldalán mágnesek (5) található a gyakran használt csavar-bitek rögzítéséhez.

Betétszerszám felszerelése

1. Fúrótokmány kinyitása: RELEASE →
2. Tolja a betétszerszámot a tokmány-nyílásba (1), amennyire csak lehet.
3. Betétszerszám befogása: ←GRIP

Betétszerszám leszerelése

1. Fúrótokmány kinyitása: RELEASE →
2. **▲ VIGYÁZAT!** Égési sérülés veszélye! A betétszerszámok – különösen a fúrószárak – nagyon felforrósodhatnak. Adott esetben viseljen védőkesztyűt.

Távolítsa el a betétszerszámot.

Akkumulátor töltöttségi szintjének ellenőrzése

1. Nyomja meg a gombot (8) a töltésszint-kijelző (9) mellett az akkumulátoron (10).
A töltésszint-kijelző LED-jei jelzik az akkumulátor töltöttségi szintjét.

LED-ek	jelentés
piros, narancssárga, zöld	akkumulátor feltöltve
piros, narancssárga	akkumulátor részben fel van töltve
piros	az akkumulátor töltése szükséges

2. Töltse fel az akkumulátort (10), ha a töltésszint-kijelzőnek (9) már csak a piros LED-je világít.

Akkumulátor feltöltése

Lásd a töltő használati útmutatóját is.

Utasítások

- Töltés előtt hagyja lehűlni a felmelegedett akkumulátort.
- Ne hagyja az akkumulátort hosszú ideig a tűző napon és ne tegye fűtőtestre (max. 50 °C).

Akkumulátor feltöltése

1. Vegye ki az akkumulátort (10) a készülékből.
2. Csúsztassa az akkumulátort (10) az akkumulátor-töltő (16) töltőnyílásába.
3. Csatlakoztassa az akkumulátor-töltőt (16) egy csatlakozóaljzathoz.
4. Feltöltést követően válassza le az akkumulátor-töltőt (16) a hálózatról.
5. Húzza ki az akkumulátort (10) az akkumulátor-töltőből (16).

Kontrolne LED diode na uređaju za punjenje (16):

zöld	piros	jelentés
világít	–	<ul style="list-style-type: none"> • Az akkumulátor teljesen fel van töltve • készen áll (nincs akkumulátor behelyezve)
–	világít	Akkumulátor töltődik

zöld	piros	jelentés
–	villog	Az akkumulátor túlmelegedett
villog	villog	Az akkumulátor meghibásodott

Üzemeltetés

Akkumulátor behelyezése és kivétele

▲ FIGYELMEZTETÉS! Sérülésveszély véletlenül beinduló készülék révén. Csak akkor helyezze be az akkumulátort a készülékbe, ha a készülék teljesen elő van készítve a használatra.

MEGJEGYZÉS! Anyagi kár veszélye! A helytelen akkumulátor kárt tehet a készülékben és az akkumulátorban.

Akkumulátor behelyezése

1. Csúsztassa be az akkumulátort (10) a vezetősín mentén az akkumulátor-tartóba (7).

Az akkumulátor hallhatóan rögzül.

Akkumulátort kivétele

1. Nyomja meg és tartsa lenyomva az akkumulátor-kireteszelőt (11) az akkumulátoron (10).
2. Húzza ki az akkumulátort az akkumulátor-tartóból (7).

Be- és kikapcsolás

Bekapcsolás

1. Válassza ki a forgásirányt a forgásirány-kapcsolóval (15).
2. Válasszon ki egy sebességet a sebességfokozat kapcsolóval (4).
3. Válasszon ki egy maximális forgatónyomatékot vagy fűrást a forgatónyomaték-beállítógyűrűvel (3).
4. Nyomja meg és tartsa lenyomva a be-/kikapcsolót (14).
A LED-munkavilágítás (12) világít.

Kikapcsolás

1. Engedje el a be-/kikapcsolót (14).
2. Várja meg, amíg az elektromos kéziszerszám teljesen leáll, mielőtt leteszi azt.
3. Munkaszünetekben: állítsa a forgásirány-kapcsolót (15) középre. Ezzel a megelőző biztonsági intézkedéssel megakadályozható az elektromos kéziszerszám véletlen bekapcsolása.
Így az övcsattal (13) az övre akaszthatja a készüléket. Az övcsattal kinyithatja a koronakupakkal ellátott palackokat.
4. Vegye ki az akkumulátort a készülékből, ha felügyelet nélkül hagyja a készüléket vagy befejezte a munkát.

Szállítás

A készülék szállítására vonatkozó utasítások:

- Kapcsolja ki a készüléket és vegye ki az akkumulátort. Győződjön meg arról, hogy minden mozgó alkatrész teljesen leállt.
- Távolítsa el a betétszerszámot.
- Mindig a markolatnál (6) fogva vigye a készüléket.

Tisztítás, karbantartás és tárolás

▲ FIGYELMEZTETÉS! Sérülésveszély véletlenül beinduló készülék révén. Vigyázzon magára a karbantartási és tisztítási munkák során. Kapcsolja ki a készüléket és vegye ki az akkumulátort (10).

A jelen használati útmutatóban nem szereplő javítási és karbantartási munkákat szervizközpontunkkal végeztesse el. Csak eredeti alkatrészeket használjon.

Tisztítás

▲ FIGYELMEZTETÉS! Áramütés! Soha ne fröcskölje le a készüléket vízzel.

MEGJEGYZÉS! Anyagi kár veszélye. Vegyi anyagok kárt tehetnek a készülék műanyag részeiben. Ne használjon tisztító-, ill. oldószereket.

- Tartsa tisztán a készülék szellőzőnyílásait, motorházát és markolatait. Ehhez használjon nedves törülköződőt vagy keféket.

Karbantartás

A készülék nem igényel karbantartást.

Tárolás

Tárolja a készüléket és a tartozékokat mindig:

- tisztán
- szárazon
- portól védve
- gyermekektől elzárva

Az akkumulátor és a készülék tárolási hőmérséklete 0 °C és 45 °C között van. A tárolás során kerülje a túlzott hideget vagy meleget, hogy az akkumulátor ne veszítsen a teljesítményéből.

Hosszabb tárolás (pl. téliesítés) előtt vegye ki az akkumulátort a készülékből (vegye figyelembe az akkumulátor és a töltő külön használati útmutatóját).

Ártalmatlanítás/ Környezetvédelem

Vegye ki az akkumulátort a készülékből és juttassa el a készüléket, az akkumulátort, a tartozékokat és a csomagolást környezetbarát újrahasznosításra.



Az elektromos készülékek nem tartoznak a háztartási hulladékba.

Az áthúzott kerek kuka szimbóluma azt jelenti, hogy ezt a terméket élettartama végén nem szabad szelektálatlan települési hulladékként ártalmatlanítani.

Az elektromos és elektronikus berendezések hulladékairól szóló 2012/19/EU irányelv:

A fogyasztókat jogszabály kötelezi arra, hogy az elektromos és elektronikus berendezéseket élettartamuk végén eljuttassák környezetbarát újrahasznosításra. Ilyen módon környezetbarát és erőforrás-kímélő újrahasznosítás biztosítható.

A nemzeti jogba való átültetéstől függően a következő lehetőségek állnak rendelkezésre:

- visszaadás egy értékesítő helyen,
- leadás egy hivatalos gyűjtőhelyen,
- visszaküldés a gyártónak/forgalmazónak.

Ez nem érinti a hulladékká vált készülékek tartozékait és elektromos alkatrészek nélküli segédeszközeit.

Akkumulátorok ártalmatlanítási utasításai



Ne dobja az akkumulátort a háztartási hulladékba, tűzbe (robbanásveszély) vagy vízbe. A sérült akkumulátorok kárt tehetnek a környezetben és károsak lehetnek az egészségre, ha mérgező gőzök és folyadékok szivárognak ki belőlük.

Ártalmatlanítsa az akkumulátorokat a helyi előírásoknak megfelelően. A meghibásodott vagy elhasználódott akkumulátorokat a 2006/66/EK irányelv szerint újra kell hasznosítani. Az akkumulátorokat egy használt-akkumulátor gyűjtőhelyen adhatja le, ahol azok környezetbarát újrahasznosításra kerülnek. Érdeklődjön a helyi hulladékkezelő szolgáltatónál vagy szervizközpontunkban. Ártalmatlanítsa az akkumulátorokat lemerült állapotban. Az javasoljuk, hogy takarja le a pólusokat

ragasztószalaggal a rövidzárlat ellen. Ne nyissa fel az akkumulátort.

Pótalkatrészek és tartozékok

Pótalkatrészek és tartozékok az alábbi oldalon állnak rendelkezésre www.grizzlytools.shop. Ha probléma merül fel a rendelés során, vegye fel velünk a kapcsolatot internetes boltunkon keresztül. További kérdések esetén forduljon az alábbi helyre: **JÓTÁLLÁSI TÁJÉKOZTATÓ, L. 17**

Poz. sz.	L. 65*	Név	Rendelési sz.
2	6, 7	gyorstokmány	91105806

* Robbantott ábra

JÓTÁLLÁSI TÁJÉKOZTATÓ

A termék megnevezése:	Akkus fűrő-csavarozó
A termék típusa:	PABS 20-Li G8
Gyártási szám:	427592_2301

A gyártó cégneve, címe, e-mail címe: Grizzly Tools GmbH & Co. KG Stockstädter Straße 20 63762 Großostheim NÉMETORSZÁG E-Mail: service@grizzlytools.de	Szerviz neve, címe, telefonszáma: Szerviz Magyarország Tel.: 06800 21225 E-Mail: grizzly@lidl.hu W+T Környezetvédelmi és Szolgáltató Kft. Dunapart also 138 2318 Szigetszentmárton Tel.: 0624 456 672
---	--

Az importáló/ forgalmazó neve és címe:

Lidl Magyarország Kereskedelmi Bt., H-1037 Budapest, Rádl árok 6.

1. A jótállási idő a Magyarország területén, Lidl Magyarország Kereskedelmi Bt. üzle-tében történt vásárlás napjától számított 3 év, amely jogvesztő. A jótállási idő a fogyasztó részére történő átadással, vagy ha az üzembe helyezést a forgalmazó, vagy annak megbízottja végzi, az üzembe helyezés napjával kezdődik.
2. A jótállási igény a jótállási jeggyel és/vagy a vásárlást igazoló blokkal érvényesíthető. A jótállási jegy szabálytalan kiállítása, vagy átadásának elmaradása nem érinti a jótállási kötelezettség-vállalás érvényességét. Kérjük, hogy a vásárlás tényének és időpontjának bizonyítására őrizze meg a pénztári fizetésnél kapott jótállási jegyet és a vásárlást igazoló blokkot.
3. A vásárlástól számított három munkanapon belül érvényesített csereigény esetén a forgalmazó köteles a terméket kicserélni, feltéve ha a hiba a rendeltetésszerű használatot akadályozza. A jótállási jogokat a termék tulajdonosaként a fogyasztó érvényesítheti az áruházakban, valamint a jótállási tájékoztatóban feltüntetett szervizekben. (A magyar Polgári Törvénykönyv alapján fogyasztónak minősül a szakmája, önálló foglalkozása vagy üzleti tevékenysége körén kívül eljáró természetes személy.) A jótállás ideje alatt a fogyasztó hibás teljesítés esetén kérheti a termék kijavítását, kicserélését, vagy ha a termék nem javítható vagy cserélhető, vagy az a forgalmazónak aránytalan többletköltséggel járna, illetve a fogyasztó kijavításhoz, kicseréléshez fűződő érdeke alapos ok miatt megszűnt, árszállítást kérhet, vagy elállhat a szerződéstől és visszakérheti a vételárat. A kijavítás során a termékbe csak új alkatrész kerülhet beépítésre.



4. A fogyasztó a hiba felfedezése után a lehető legrövidebb időn belül köteles a hibát bejelenteni és a terméket a jótállási jogok érvényesítése céljából átadni. A hiba felfedezésétől számított két hónapon belül bejelentett jótállási igényt időben közöltnek kell tekinteni. A közlés elmaradásából eredő kárért a fogyasztó felelős. A jótállási igény érvényesíthetőségének határideje a termék, vagy fődarabjának kicserélése esetén a csere napján újraindul.
5. A rögzített bekötésű, illetve a 10 kg-nál súlyosabb, vagy tömegközlekedési eszközön nem szállítható terméket az üzemeltetés helyén kell megjavítani. Abban az esetben, ha a javítás a helyszínen nem végezhető el, a termék ki- és visszaszereléséről, valamint szállításáról a forgalmazónak kell gondoskodnia.
6. A jótállás nem áll fenn, ha a hiba a nem rendeltetésszerű használatból, átalakításból, helytelen tárolásból, vagy a használati utasítástól eltérő kezelésből, vagy bármely a vásárlást követő behatásból fakad, vagy elemi kár okozta, és azt a forgalmazó, vagy a szerviz bizonyítja. A jótállás nem vonatkozik a mozgó kopó alkatrészek (világítótestek, gumiabroncsok stb.) rendeltetésszerű elhasználódására. A szerviz és a forgalmazó a kijavítás során nem felel a terméken a fogyasztó vagy harmadik személyek által tárolt adatokért vagy beállításokért.
7. Fogyasztói jogvita esetén a fogyasztó a megyei (fővárosi) kereskedelmi és iparkamrák mellett működő békéltető testület eljárását is kezdeményezheti.
A jótállás a fogyasztó törvényből eredő szavatossági jogait és azok érvényesíthetőségét nem érinti.

Kijavítást ellenőrző szelvény:

A jótállási igény bejelentésének időpontja:	A hiba oka:
Javításra átvétel időpontja:	A hiba javításának módja:
A fogyasztó részére történő visszaadás időpontja:	
A szerviz bélyegzője, kelt és aláírás:	

Kicserélést ellenőrző szelvény:

A jótállási igény bejelentésének időpontja:
Kicserélés időpontja:
A cserélő bolt bélyegzője, kelt és aláírás:

Az eredeti EK -megfelelőségi nyilatkozat fordítása

Termék: **Akkus fúró-csavarozó**

Modell: **PABS 20-Li G8**

Sorozatszám: 000001 - 300000

A fent ismertetett nyilatkozat tárgya megfelel a vonatkozó uniós harmonizációs jogszabályoknak:

2006/42/EC • 2014/30/EU • 2011/65/EU & (EU) 2015/863

**Termék akkumulátorral Smart PAPS 204 A1/
Smart PAPS 208 A1: 2014/53/ EU**

E nyilatkozat fent leírt tárgya összhangban van az egyes veszélyes anyagok elektromos és elektronikus berendezésekben való alkalmazásának korlátozásáról szóló, 2011. június 8-i 2011/65/EU európai parlamenti és tanácsi irányelvvel.

A megfelelés biztosítása érdekében a következő harmonizált szabványokat és nemzeti szabványokat és előírásokat alkalmazták:

EN 62841-1:2015 • EN 62841-2-1:2018/A11:2019

EN IEC 63000:2018

EN IEC 55014-1:2021 • EN IEC 55014-2:2021

IEC 62471:2006 • EN 62471:2008

Termék akkumulátorral Smart PAPS 204 A1/Smart PAPS 208 A1:

EN 301 489-1 V2.2.3:2019 • EN 301 489-17 V3.2.4:2020

EN 300 328 V2.2.2:2019 • EN 50663:2017

E megfelelési nyilatkozat a gyártó kizárólagos felelősségére kerül kibocsátásra:



Grizzly Tools GmbH & Co. KG
Stockstädter Str. 20
63762 Großostheim
NÉMETORSZÁG
03.06.2023

Christian Frank
Meghatalmazott képviselő a dokumentációhoz

Obsah

Úvod.....	20
Použití dle určení.....	20
Rozsah dodávky/příslušenství.....	21
Přehled.....	21
Popis funkce.....	21
Technické údaje.....	21
Bezpečnostní pokyny.....	23
Význam bezpečnostních pokynů.....	23
Piktogramy a symboly.....	23
Obecná bezpečnostní upozornění pro elektrické nářadí.....	23
Bezpečnostní informace pro vrtačky.....	26
Zbytková nebezpečí.....	27
Příprava.....	27
Ovládací části.....	28
Montáž a demontáž vyměnitelného nástroje.....	28
Kontrola stavu nabití akumulátoru.....	28
Nabití akumulátoru.....	29
Provoz.....	29
Vložení a vyjmutí akumulátoru.....	29
Zapnutí a vypnutí.....	29
Přeprava.....	30
Čištění, údržba a skladování.....	30
Čištění.....	30
Údržba.....	30
Skladování.....	30
Likvidace/ochrana životního prostředí.....	30
Pokyny pro likvidaci akumulátorů.....	31
Servis.....	31
Záruka.....	31
Opravná služba.....	32
Service-Center.....	32
Dovozce.....	32

Náhradní díly a příslušenství.....	33
---	-----------

Překlad původního ES prohlášení o shodě.....	33
---	-----------

Rozložení pohled.....	65
------------------------------	-----------

Úvod

Blahopřejeme Vám k zakoupení Vašeho nového akumulátorového vrtacího šroubováku (dále jen přístroj nebo elektrický nástroj).

Vybrali jste si vysoce kvalitní přístroj. Tento přístroj byl odzkoušen během výroby na kvalitu a podroben výstupní kontrole. Funkčnost Vašeho přístroje je tím zajištěna.



Návod k obsluze je součástí tohoto přístroje. Obsahuje důležité pokyny pro bezpečnost, použití a likvidaci. Přečtěte si pečlivě návod k obsluze. Seznamte se s ovládacími prvky a správným používáním přístroje. Používejte přístroj pouze tak, jak je popsáno a pro určené oblasti použití. Návod k obsluze dobře uschovejte a v případě předání přístroje iřetím osobám předejte veškerou dokumentaci.

Použití dle určení

Přístroj je určen výhradně pro následující použití:

- Zašroubování a povolení šroubů
- Vrtání do dřeva, kovu nebo plastu

Provoz výhradně v suchých místnostech. Jakékoliv jiné použití, které není v tomto návodu k obsluze výslovně povoleno, může vést k poškození přístroje a pro uživatele představovat vážné nebezpečí. Obsluha nebo uživatel zařízení nese zodpovědnost za nehody či škody na jiných osobách nebo jejich majetku. Přístroj je určen pro použití domácími kutily. Není určen pro trvalé komerční využívání. V případě

komerčního použití záruka zaniká. Výrobce neručí za škody způsobené nesprávným použitím nebo nesprávnou obsluhou. Přístroj je součástí série **X 20 V TEAM** a lze jej provozovat s akumulátory série **X 20 V TEAM**. Akumulátory série **X 20 V TEAM** se smí nabíjet pouze nabíječkami série **X 20 V TEAM**.

Rozsah dodávky/ příslušenství

Vybalte přístroj a zkontrolujte rozsah dodávky.

Obalový materiál zlikvidujte správně dle předpisů.

- Aku vrtací šroubovák
- úložný kufřík
- příslušenství v úložném boxu
 - 8 × šroubovací bit 50 mm
 - ⊕ PH1, PH2, PH3
 - ⊗ PZ1, PZ2, PZ3
 - ⊖ SL5, SL6
 - držák bitů
 - 8 × HSS-vrták
 - 2; 2,5; 3; 4; 5; 6; 8; 10 mm
- Překlad původního návodu k používání
- akumulátor a nabíječka s návodem k obsluze

Přehled

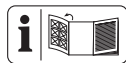

Obrázky přístroje naleznete na přední výklopné stránce.

- 1 otvor sklíčidla pro vrták
- 2 rychloupínací sklíčidlo pro vrták
- 3 nastavovací kroužek kroučícího momentu
- 4 přepínač chodu
- 5 magnet
- 6 rukojeť (izolovaný povrch rukojeti)
- 7 držák akumulátoru
- 8 tlačítko (ukazatel stavu nabití)
- 9 ukazatel stavu nabití

- 10 akumulátor
- 11 odblokování akumulátoru
- 12 pracovní světlo LED
- 13 spona na opasek
- 14 zapínač/vypínač
- 15 spínač směru otáčení
- 16 nabíječka akumulátoru
- 17 úložný kufřík
- 18 úložný box

Popis funkce

Vrtací šroubovák je vybaven kluznou spojkou, která při dosažení předem zvoleného maximálního kroučícího momentu odpovídá pohon od pracovního vřetena.

Funkce ovládacích prvků naleznete v následujících popisech.

Technické údaje

Aku vrtací šroubovák

..... **PABS 20-Li G8**

Domezovací napětí U 20 V ==

Hmotnost s akumulátorem (20 V, 2 Ah)

..... 1,7 kg

Přístroji otáčky n_0

- 1. stupeň 0–430 min⁻¹

- 2. stupeň 0–1500 min⁻¹

Max. točivý moment 45 Nm

Rozsah upnutí rychloupínacího sklíčidla

..... 1,5 - 13 mm

Max. průměr vrtání

- dřevo 30 mm

- ocel 13 mm

Hladina akustického tlaku (L_{pA})

..... 72,1 dB; $K_{pA}=5$ dB

Hladina akustického výkonu (L_{WA})

..... 83,1 dB; $K_{WA}=5$ dB

Vibrace (a_{h1}) $\leq 2,5$ m/s²; $K=1,5$ m/s²

akumulátor Li-Ion

Teplota ≤ 50 °C

- Nabíjení 4 - 40 °C

- Provoz -20 - 50 °C
 - Skladování 0 - 45 °C
- Chytrá baterie PARKSIDE Performance
Smart PAPS 204 A1/Smart PAPS 208 A1
- kmitočtové pásmo .2400-2483,5 MHz
 - vysílací výkon ≤ 20 dBm

Hladina hluku a vibrační byla stanovena dle norem a předpisů uvedených v prohlášení o shodě.

Uvedená hodnota vibrační a uvedená hodnota emisí hluku byly změřeny pomocí standardizované zkušební metody a lze je použít k porovnání určitého elektrického nástroje s jiným nástrojem. Uvedená hodnota vibrační a uvedená hodnota emisí hluku mohou být použity také k předběžnému odhadu zatížení.

▲ VAROVÁNÍ! Emise vibrační a emise hluku se mohou během skutečného používání elektrického nástroje lišit od udané hodnoty v závislosti na způsobu, jakým je elektrický nástroj používán a zejména pak podle typu zpracovávaného obrobku. Dle možnosti se snažte udržet co nejnižší zatížení, způsobené vibracemi. Příkladným opatřením ke snížení vibračního zatížení

je omezení pracovní doby. Přitom se musí brát v úvahu všechny části pracovního cyklu (například doby, během kterých je elektrický nástroj vypnutý, a ty, ve kterých je síce zapnutý, ale běží bez zátěže).

Doby nabíjení

Přístroj je součástí série **X 20 V TEAM** a lze jej provozovat s akumulátory série **X 20 V TEAM**. Akumulátory série **X 20 V TEAM** se smí nabíjet pouze nabíječkami série **X 20 V TEAM**.

Doporučujeme Vám, provozovat tento přístroj pouze s následujícími akumulátory: PAP 20 B1, PAP 20 B3, Smart PAPS 204 A1, Smart PAPS 208 A1
Doporučujeme Vám, nabíjet tyto akumulátory pomocí následujících nabíječek: PLG 20 A3, PLG 20 A4, PLG 20 C1, PLG 20 C3, PLG 201 A1, PDSL G 20 A1, PDSL G 20 B1, Smart PLGS 2012 A1

Technické údaje akumulátoru a nabíječky:
Viz samostatný návod.

Doba nabíjení je mimo jiné ovlivněna faktory, jako je teplota prostředí a akumulátoru a také použitého síťového napětí, a může se proto příp. lišit od uvedených hodnot.

Doba nabíjení (min)	PAP 20 A1 PAP 20 A2 PAP 20 B1	PAP 20 A3 PAP 20 B3 Smart PAPS 204 A1	Smart PAPS 208 A1
PLG 20 A1 PLG 20 A4 PLG 20 C1	60	120	240
PLG 20 A2 PLG 20 A3 PLG 20 C3 PDSL G 20 A1 PDSL G 20 B1	45	60	150
PLG 201 A1	135	250	500
Smart PLGS 2012 A1	35	45	50

Bezpečnostní pokyny

V této části jsou popsána základní bezpečnostní opatření při používání přístroje.

▲ VAROVÁNÍ! Zranění osob a hmotné škody v důsledku neodborné manipulace s akumulátorem. Dodržujte bezpečnostní pokyny a pokyny k nabíjení a správnému použití, uvedené v návodu k obsluze Vašeho akumulátoru a Vaší nabíječky série **X 20 V TEAM**. Podrobný popis nabíjení a další informace naleznete v tomto samostatném návodu k obsluze.

Význam bezpečnostních pokynů

▲ NEBEZPEČÍ! Pokud tento bezpečnostní pokyn nedodržíte, dojde k nehodě. Důsledkem je vážné zranění nebo smrt.

▲ VAROVÁNÍ! Pokud tento bezpečnostní pokyn nedodržíte, dojde případně k nehodě. Mohlo by to mít za následek vážné zranění nebo smrt.

▲ UPOZORNĚNÍ! Pokud tento bezpečnostní pokyn nedodržíte, dojde k nehodě. V důsledku může dojít k drobnému nebo středně těžkému ublížení na zdraví.

OZNÁMENÍ! Pokud tento bezpečnostní pokyn nedodržíte, dojde k nehodě. V důsledku může dojít k věcnému poškození.

Piktogramy a symboly

Piktogram na přístroji



Přístroj je součástí série **X 20 V TEAM** a lze jej provozovat s akumulátory série **X 20 V TEAM**. Akumulátory série **X 20 V TEAM** se smí nabíjet pouze nabíječkami série **X 20 V TEAM**.



Dodržovat návod k obsluze



Elektrické nástroje nepatří do domácího odpadu.

Piktogramy v návodu k obsluze



Pozor!

Obecná bezpečnostní upozornění pro elektrické nářadí

▲ VAROVÁNÍ! Přečtěte si všechna bezpečnostní upozornění, pokyny, obrázky a technické údaje dodané s tímto elektrickým nářadím. Při nedodržení všech níže uvedených pokynů může dojít k úrazu elektrickým proudem, požáru a/nebo vážnému zranění. **Uschovejte všechna varování a pokyny pro budoucí použití.**

Termín „elektrické nářadí“ ve varováních se vztahuje na vaše elektrické nářadí napájené ze sítě (s napájecím kabelem) nebo nářadí napájené z baterie (bez napájecího kabelu).

1. **BEZPEČNOST PRACOVNÍHO PROSTORU**
 - a) **Udržujte pracovní prostor čistý a dobře osvětlený.** Nepořádek nebo tmavé prostory vedou k nehodám.
 - b) **Nepracujte s elektrickým nářadím ve výbušném prostředí,**

například v blízkosti hořlavých kapalin, plynů nebo prachu.

Elektrické nářadí vytváří jiskry, které mohou zapálit prach nebo výpary.

- c) **Při práci s elektrickým nářadím udržujte děti a přihlížející v bezpečné vzdálenosti.** Budete-li rozptylováni, můžete ztratit kontrolu.

2. ELEKTRICKÁ BEZPEČNOST

- a) **Zástrčky elektrického nářadí musí odpovídat zásuvce. Nikdy zástrčku žádným způsobem neupravujte. S uzemněným elektrickým nářadím nepoužívejte žádné adaptérové zástrčky.**

Neupravené zástrčky a odpovídající zásuvky snižují riziko úrazu elektrickým proudem.

- b) **Vyvarujte se tělesného kontaktu s uzemněnými povrchy, jako jsou potrubí, radiátory, sporáky a chladničky.** Pokud je vaše tělo uzemněno, existuje zvýšené riziko úrazu elektrickým proudem.

- c) **Nevystavujte elektrické nářadí dešti ani moku.** Voda vnikající do elektrického nářadí zvyšuje riziko úrazu elektrickým proudem.

- d) **Nepoužívejte kabel nedovoleným způsobem. Nikdy nepoužívejte kabel k přenášení, tahání nebo odpojování elektrického nářadí. Udržujte kabel mimo dosah tepla, oleje, ostrých hran nebo pohyblivých částí.**

Poškozené nebo zamotané kabely zvyšují riziko úrazu elektrickým proudem.

- e) **Při práci s elektrickým nářadím venku používejte prodlužovací kabel vhodný pro venkovní použití.** Při použití kabelu vhodného pro venkovní použití se snižuje riziko úrazu elektrickým proudem.

- f) **Pokud je provoz elektrického nářadí ve vlhkém prostředí nevyhnutelný, použijte zdroj chráněný proudovým chráničem (RCD).** Při použití ochrany RCD se snižuje riziko úrazu elektrickým proudem.

3. OSOBNÍ BEZPEČNOST

- a) **Zůstaňte ve střehu, sledujte, co děláte, a při práci s elektrickým nářadím používejte zdravý rozum. Nepoužívejte elektrické nářadí, jste-li unaveni nebo pod vlivem drog, alkoholu nebo léků.** Kvůli chvilce nepozornosti při práci s elektrickým nářadím může dojít k vážnému zranění.

- b) **Používejte osobní ochranné prostředky. Vždy noste ochrannou oči.** Ochranné prostředky, jako je protiprachová maska, protiskluzová bezpečnostní obuv, ochranná přilba nebo chrániče sluchu používané ve vhodných podmínkách, omezují riziko zranění osob.

- c) **Zabraňte neúmyslnému spuštění. Před připojením ke zdroji napájení a/nebo akumulátoru, zvednutím nebo přenášením nářadí se ujistěte, že je vypínač ve vypnuté poloze.** Přenášení elektrického nářadí s prstem na spínači nebo manipulace s elektrickým nářadím se zapnutým spínačem, může vést k úrazům.

- d) **Před zapnutím elektrického nářadí odstraňte jakýkoliv seřizovací klíč nebo klíč.** Kvůli klíči nebo klíči připevněnému k rotující části elektrického nářadí může dojít ke zranění.

- e) **Nesnažte se s nářadím dosáhnout daleko od sebe. Vždy udržujte správný postoj a rovnováhu.** Získáte tak lepší kontrolu nad

- elektrickým nářadím v neočekávaných situacích.
- f) **Noste vhodný oděv. Nenoste volný oděv nebo šperky. Udržujte své vlasy a oděv mimo pohyblivé součásti.** Volné oblečení, šperky nebo dlouhé vlasy se mohou zachytit v pohyblivých součástech.
- g) **Pokud jsou k dispozici zařízení pro připojení zařízení k odsávání a sběru prachu, ujistěte se, že jsou připojena a správně používána.** Při použití sběrače prachu se může snížit nebezpečí související s prachem.
- h) **Nedopusťte, abyste na základě častého používání nářadí polevili a ignorovali zásady bezpečnosti nářadí.** Při nedbalém používání může během zlomku sekundy dojít k vážnému zranění.
4. **POUŽÍVÁNÍ A PÉČE O ELEKTRICKÉ NÁŘADÍ**
- a) **Elektrické nářadí nepoužívejte za použití síly. Používejte správné elektrické nářadí pro danou aplikaci.** Správné elektrické nářadí zvládne práci lépe a bezpečněji při rychlosti, pro kterou bylo navrženo.
- b) **Nepoužívejte elektrické nářadí, pokud je nelze zapnout a vypnout vypínačem.** Jakékoliv elektrické nářadí, které nelze ovládat vypínačem, je nebezpečné a musí být opraveno.
- c) **Před seřizováním, výměnou příslušenství nebo před uložením elektrického nářadí vytáhněte zástrčku ze zásuvky a/ nebo vyjměte z nářadí akumulátor, je-li odnímatelný.** Díky takovým preventivním bezpečnostním opatřením se snižuje riziko náhodného spuštění elektrického nářadí.
- d) **Nepoužívané elektrické nářadí skladujte mimo dosah dětí a nedovolte osobám, které nejsou obeznámeny s elektrickým nářadím nebo s těmito pokyny, aby s elektrickým nářadím pracovaly.** Elektrické nářadí je v rukou neškolených uživatelů nebezpečné.
- e) **Na elektrickém nářadí a příslušenství provádějte údržbu. Zkontrolujte, zda nejsou pohyblivé části vychýleny nebo zablokovány, zda nejsou zlomené a zda neexistují jiné podmínky, které mohou ovlivnit činnost elektrického nářadí. Je-li nářadí poškozeno, nechte elektrické nářadí před použitím opravit.** Mnoho nehod je způsobeno kvůli nedostatečně udržovanému elektrickému nářadí.
- f) **Řezné nástroje udržujte ostré a čisté.** Řádně udržované řezné nástroje s ostrými řeznými hranami se méně zasekávají a snáze se ovládají.
- g) **Elektrické nářadí, příslušenství, násadce atd. používejte v souladu s těmito pokyny, s ohledem na pracovní podmínky a prováděnou práci.** Použití elektrického nářadí k jiným než určeným činnostem může vést k nebezpečné situaci.
- h) **Udržujte rukojeti a úchopové plochy v suchém a čistém stavu a bez oleje a mastnoty.** Kvůli kluzké rukojeti a úchopovým plochám nelze s nástrojem bezpečně manipulovat a ovládat jej v neočekávaných situacích.

5. **POUŽÍVÁNÍ A ÚDRŽBA AKUMULÁTOROVÉHO NÁŘADÍ**
- a) **Nabíjejte nástroj pouze nabíječkou specifikovanou výrobcem.** Nabíječka, která je vhodná pro jeden typ akumulátoru, může při použití s jiným akumulátorem způsobit nebezpečí požáru.
- b) **Používejte elektrické nářadí pouze se speciálně označenými akumulátory.** Použití jiných akumulátorů může dojít ke zranění a požáru.
- c) **Pokud baterii nepoužíváte, uchovávejte ji mimo dosah jiných kovových předmětů, jako jsou kancelářské sponky, mince, klíče, hřebíky, šrouby nebo jiné malé kovové předměty, kvůli nimž může dojít k propojení kontaktů.** Kvůli zkratování svorek akumulátoru může dojít k popálení nám nebo požáru.
- d) **Za nevhodných podmínek může z akumulátoru unikat kapalina – zabraňte kontaktu s ní. Pokud ke kontaktu náhodou dojde, opláchněte vodou. Pokud se kapalina dostane do očí, vyhledejte navíc lékařskou pomoc.** Kapalina vytékající z baterie může způsobit podráždění nebo popáleniny.
- e) **Nepoužívejte akumulátor nebo nářadí, které je poškozené nebo upravené.** Poškozené nebo upravené akumulátory mohou vykazovat nepředvídatelné chování vedoucí k požáru, výbuchu nebo riziku zranění.
- f) **Nevystavujte akumulátor ani nářadí ohni nebo nadměrné teplotě.** Při vystavení ohni nebo teplotě nad 130 °C může dojít k výbuchu.

- g) **Dodržujte všechny pokyny pro nabíjení a nenabíjejte akumulátor ani nářadí mimo teplotní rozsah uvedený v pokynech.** Při nesprávném nabíjení nebo při teplotách mimo stanovený rozsah může dojít k poškození akumulátoru a zvýšenému riziku požáru.
6. **SERVIS**
- a) **Nechte své elektrické nářadí opravit kvalifikovanou osobou, která použije pouze identické náhradní díly.** Tím bude zachována bezpečnost elektrického nářadí.
- b) **Poškozené akumulátory nikdy neopravujte.** Servis akumulátorových sad by měl provádět pouze výrobce nebo autorizovaní poskytovatelé servisu.

Bezpečnostní informace pro vrtačky,

Bezpečnostní pokyny pro všechny typy použití

- **Při provádění prací, při nichž řezné příslušenství nebo spojovací materiál může zasáhnout skryté vedení, držte elektrické nářadí za izolované plochy rukojeti.** Kvůli řeznému příslušenství nebo spojovacímu materiálu, které se dostanou do kontaktu s vodičem pod napětím, se může napětí přenést do elektrického nástroje, a obsluha by tak mohla být zasažena elektrickým proudem.

Bezpečnostní pokyny pro používání dlouhých vrtáků

- **Nikdy nepoužívejte při vyšších otáčkách, než jsou maximální jmenovité otáčky vrtáku.** Je pravděpodobné, že při vyšších otáč-

kách může dojít k ohnutí vrtáku, pokud se protáčí volně bez kontaktu s obrobkem, což může mít za následek zranění.

- **Vždy začínejte vrtat při nízkých otáčkách a se špičkou vrtáku v kontaktu s obrobkem.** Je pravděpodobné, že při vyšších otáčkách může dojít k ohnutí vrtáku, pokud se protáčí volně bez kontaktu s obrobkem, což může mít za následek zranění.
- **Vyvíjejte tlak pouze v přímé linii s vrtákem a nevyvíjejte nadměrný tlak.** Vrtáky se mohou ohnout, což může mít za následek jejich zlomení nebo ztrátu kontroly nad nimi, což může mít za následek zranění.

Další bezpečnostní pokyny

- **Zajistěte obrobek.** Obrobek upnutý pomocí upínacích zařízení nebo ve svěráku je držen bezpečněji než ručně.
- **Pokud dojde k Zablokování elektrického nástroje během používání, okamžitě ho vypněte a odpojte od napájení. Připravte se na reakce s vysokým krouticím momentem, které způsobují zpětný ráz.** Pokud se elektrický nástroj během používání zachytí v obrobku nebo dojde k jeho přetížení, zablokuje se.
- **Před odložením elektrického nářadí vždy počkejte, až se zcela zastaví.** Aplikační nástroj se může zaseknout a způsobit ztrátu kontroly nad elektrickým nářadím.
- **Držte elektrický nástroj bezpečně.** Při utahování nebo povolování se připravte na dočasné vysoké reakční síly momentu.
- **Používejte vhodné detektory pro určení, zda na místě existuje skryté vedení, případně se**

obraťte s žádostí o pomoc na místní energetickou společnost.

Kontakt s elektrickými kabely může mít za následek vznik požáru nebo úraz elektrickým proudem. Poškození vedení plynu může mít za následek výbuch. Porušení vodovodního potrubí způsobí škody na majetku.

- **Používejte pouze příslušenství doporučené společností PAR-KSIDE.** Kvůli nevhodnému příslušenství může dojít k úrazu elektrickým proudem nebo požáru.

Zbytková nebezpečí

I když správně používáte tento elektrický nástroj, existují vždy zbytková nebezpečí. V souvislosti s konstrukčním návrhem a provedením tohoto elektrického nástroje mohou vzniknout níže uvedená nebezpečí:

- poškození sluchu, pokud není použita žádná vhodná ochrana sluchu.
- ohrožení zdraví vyplývající z vibrací rukou a paží, pokud se přístroj používá delší dobu nebo není řádně veden a udržován.
- pořezání

▲ VAROVÁNÍ! Nebezpečí z elektromagnetických polí, která jsou generována během provozu přístroje. Pole může za určitých okolností ovlivňovat aktivní nebo pasivní lékařské implantáty. K omezení nebezpečí vážných nebo smrtelných zranění, doporučujeme osobám s lékařskými implantáty konzultovat svého lékaře a výrobce lékařského implantátu, než budou zařízení obsluhovat.





Příprava

▲ VAROVÁNÍ! Nebezpečí zranění v důsledku neúmyslného spuštění přístroje. Vložte akumulátor do přístroje až tehdy,

až když je přístroj úplně připraven k použití.

Ovládací části

Před prvním uvedením přístroje do provozu se seznamte s ovládacími částmi.

- **spínač směru otáčení (15)**
OZNÁMENÍ! Spínač směru otáčení stisknete pouze tehdy, až když je přístroj zastaven!
Šipka na přepínači směru otáčení (15) označuje směr práce.
 -  Zašroubovat šroub, vrtat
 - **Uprostřed** blokace zapnutí
 -  Vyšroubovat šroub
- **nastavovací kroužek krouticího momentu (3)**
Nastavení maximálního krouticího momentu pro šroubování, při kterém se aktivuje kluzná spojka.
OZNÁMENÍ! Kroužek pro nastavení krouticího momentu ovládejte pouze tehdy, když je přístroj v klidovém stavu!
 - **1** Nejmenší krouticí moment
 - **25** Největší krouticí moment
Pro jistotu začnete při šroubování malým krouticím momentem. V případě potřeby zvýšte krouticí moment.
 -  Vrtání bez omezení krouticího momentu
- **přepínač chodu (4)**
OZNÁMENÍ! Přepínač chodu stisknete pouze tehdy, když je přístroj zastaven.
 - **1**  šrouby
 - **2**  vrtání
- **zapínač/vypínač (14)**
 - Zapnutí: Stiskněte
 - Plynulá regulace počtu otáček: Čím déle zapínač/vypínač stisknete, tím vyšší je počet otáček.
 - Vypnutí: Pustíte

Montáž a demontáž vyměnitelného nástroje

Upozornění

- Rozsah upnutí rychloupínacího sklíčidla: 1,5 - 13 mm
- Směr otáčení je vyrytý v rychloupínacím sklíčidle pro vrták (2).
- Na pravé a levé straně hlavy motoru jsou magnety (5) pro uchycení často používaných šroubovacích bitů.

Montáž vyměnitelného nástroje

1. Otevřete sklíčidlo pro vrták: RELEA-SE →
2. Zasuňte vyměnitelný nástroj co nejdále do otvoru sklíčidla pro vrták (1).
3. Upevněte vyměnitelný nástroj: ← GRIP

Demontáž vyměnitelného nástroje

1. Otevřete sklíčidlo pro vrták: RELEA-SE →
2. **▲ UPOZORNĚNÍ!** Nebezpečí popálení! Vyměnitelné nástroje – zejména vrtáky – mohou být velmi horké. V případě potřeby noste ochranné rukavice.
Vyjměte vyměnitelný nástroj.

Kontrola stavu nabití akumulátoru

1. Stiskněte tlačítko (8) vedle ukazatele stavu nabití (9) na akumulátoru (10). LED ukazatele stavu nabití indikují stav nabití akumulátoru.

LED	Význam
červený, oranžový, zelený	akumulátor je nabitý
červený, oranžový	akumulátor je částečně nabitý
červený	akumulátor je nutné dobít

- Nabíjete akumulátor (10), když svítí pouze červená LED ukazatele stavu nabíjení (9).

Nabíjení akumulátoru

Viz také návod k obsluze nabíječky.

Upozornění

- Nechte zahřátý akumulátor před nabíjením vychladnout.
- Akumulátor nevystavujte po delší dobu silnému slunečnímu záření a nepokládejte jej na topná tělesa (max. 50 °C).

Nabíjení akumulátoru

- Vyjměte akumulátor (10) z přístroje:
- Zasuňte akumulátor (10) do nabíjecí prohloubeniny v nabíječce akumulátoru (16).
- Zastrčte nabíječku akumulátoru (16) do zásuvky.
- Po úspěšném dokončení nabíjení odpojte nabíječku akumulátoru (16) od sítě.
- Vytáhněte akumulátor (10) z nabíječky akumulátoru (16).

Kontrolky LED na nabíječce (16):

zelený	červený	Význam
svítí	–	<ul style="list-style-type: none"> Akumulátor je zcela nabitý připravena (akumulátor není vložen)
–	svítí	Akumulátor se nabíjí
–	blikají	Akumulátor přehřátý
blikají	blikají	Akumulátor je vadný

Provoz

Vložení a vyjmutí akumulátoru

▲ VAROVÁNÍ! Nebezpečí zranění v důsledku neúmyslného spuštění přístroje. Vložte akumulátor do přístroje až tehdy, až když je přístroj úplně připraven k použití.

OZNÁMENÍ! Nebezpečí poškození! Nesprávný akumulátor může poškodit přístroj a akumulátor.

Vložení akumulátoru

- Zasuňte akumulátor (10) podél vodící lišty do držáku akumulátoru (7).
Akumulátor se slyšitelně zablokuje.

Vyjmutí akumulátoru

- Stiskněte a podržte odblokování akumulátoru (11) na akumulátoru (10).
- Vytáhněte akumulátor z držáku akumulátoru (7).

Zapnutí a vypnutí

Zapnutí

- Vyberte pomocí spínače směru otáčení (15) směr otáčení.
- Přepínačem chodu (4) vyberte chod.
- Vyberte nastavovacím kroužkem krouticího momentu (3) maximální krouticí moment nebo vrtání.
- Stiskněte a podržte stisknutý zapínač/vypínač (14).
Pracovní světlo LED (12) svítí.

Vypnutí

- Zapínač/vypínač (14) pusťte.
- Před odložením nástroje počkejte, než se elektrický nástroj úplně zastaví.
- V pracovních přestávkách: Nastavte spínač směru otáčení (15) doprostřed. Pomocí těchto opatření se zabrání neúmyslnému spuštění elektrického nástroje.

Tak přístroj můžete zavěsit na opasek pomocí spony na opasek (13). Pomocí spony na opasek můžete otevřít lahve s korunkovým uzávěrem.

4. Vyjměte akumulátor z přístroje, když jej ponecháváte bez dozoru nebo po dokončení práce.

Přeprava

Upozornění k přepravě přístroje:

- Vypněte přístroj a vyjměte akumulátor. Ujistěte se, zda se všechny pohyblivé díly zcela zastavily.
- Sejměte vyměnitelný nástroj.
- Přístroj vždy přenášejte za rukojeť (6).

Čištění, údržba a skladování

▲ VAROVÁNÍ! Nebezpečí zranění v důsledku neúmyslného spuštění přístroje. Chraňte se při údržbě a čištění. Vypněte přístroj a vyjměte akumulátor (10). Opravné a údržbářské práce, které nejsou popsány v tomto návodu k obsluze, přenechte našemu servisnímu centru. Používejte pouze originální náhradní díly.

Čištění

▲ VAROVÁNÍ! Nebezpečí úrazu elektrickým proudem! Nikdy přístroj neosťříkujte vodou.

OZNÁMENÍ! Nebezpečí poškození. Chemické látky mohou poškodit plastové části přístroje. Nepoužívejte čisticí prostředky ani rozpouštědla.

- Udržujte větrací otvory, kryt motoru a rukojeť zařízení v čistotě. Použijte za tím účelem vlhký hadřík nebo kartáč.

Údržba

Přístroj je bezúdržbový.

Skladování

Přístroj a příslušenství skladujte vždy:

- čisté
- suché
- chráněné před prachem
- mimo dosah dětí

Skladovací teplota akumulátoru a přístroje je mezi 0 °C až 45 °C. Během skladování zabraňte extrémnímu chladu nebo teplotu, aby akumulátor neztratil výkon.

Před delším uskladněním (např. zazimování) vyjměte akumulátor z přístroje (dodržujte samostatný návod k obsluze pro akumulátor a nabíječku).

Likvidace/ochrana životního prostředí

Vyjměte akumulátor z přístroje a přístroj, akumulátor, příslušenství a obal odevzdejte k ekologické recyklaci.



Elektrické nástroje nepatří do domácího odpadu.

Symbol přeškrtnuté popelnice na kolečkách znamená, že tento výrobek nesmí být po skončení své životnosti likvidován jako netříděný komunální odpad.

Směrnice 2012/19/EU o odpadních elektrických a elektronických zařízeních (OEEZ):

Spotřebitelé jsou ze zákona povinni recyklovat elektrická a elektronická zařízení na konci jejich životnosti způsobem šetrným k životnímu prostředí. Tímto způsobem je zajištěna recyklace šetrná k životnímu prostředí a šetřící zdroje.

V závislosti na tom, jak je vše implementováno ve vnitrostátním právu, máte následující možnosti:

- vrátit v prodejně,
- odevzdat na oficiálním sběrném místě,

- zaslat zpět výrobci/distributorovi.
- Tento stav se netýká příslušenství starých přístrojů a pomocných prostředků bez elektrických součástí.

Pokyny pro likvidaci akumulátorů



Akumulátor neodhazujte do domovního odpadu ani do ohně (nebezpečí exploze) či do vody. Poškozené akumulátory mohou při úniku jedovatých výparů či kapalin poškodit životní prostředí a zdraví osob.

Akumulátory zlikvidujte podle místních předpisů. Vadné nebo vybité akumulátory se musí recyklovat v souladu se směrnicí č. 2006/66/ES. Akumulátor odevzdejte na sběrném místě pro staré baterie, kde bude recyklován v souladu s předpisy na ochranu životního prostředí. V případě dotazů se obraťte na místní organizaci pro likvidaci odpadů nebo na naše servisní centrum. Akumulátory likvidujte ve vybitém stavu. Doporučujeme póly akumulátoru přelepit lepicí páskou, čímž zabráníte zkratu. Akumulátor neotevírejte.

Servis

Záruka

Vážení zákazníci,

Na tento přístroj poskytujeme 3 letou záruku od data zakoupení.

V případě závady tohoto výrobku vám vůči prodejci výrobku přináleží zákonná práva. Tato zákonná práva nejsou omezena naší následovně uvedenou zárukou.

Záruční podmínky

Záruční doba začíná běžet ode dne nákupu. Uchovejte si, prosím, originál účtenky pro pozdější použití. Tento dokument budete potřebovat jako doklad o koupi.

Zjistíte-li během tří let od data koupě u tohoto výrobku materiálovou nebo výrobní vadu, bude výrobek námi, podle našeho výběru, bezplatně opraven nebo nahrazen. Tato záruční oprava předpokládá, že během trileté lhůty předložíte poškozený přístroj s dokladem o koupi (pokladní stvrženka) a písemně krátce popíšete, v čem spočívá závada a kdy k ní došlo.

Bude-li závada kryta naší zárukou, získáte zpět opravený nebo nový výrobek. Opravou nebo výměnou výrobku nezačíná záruční doba běžet od začátku.

Záruční doba a zákonné nároky na odstranění vady

Záruční doba se neprodlužuje poskytnutím záruky. Toto platí i pro nahrazené a opravené díly. Již při koupi zjištěné závady a nedostatky musíte nahlásit okamžitě po vybalení výrobku. Po uplynutí záruční doby musíte uhradit náklady za provedené opravy.

Rozsah záruky

Přístroj byl precizně vyroben podle přísných jakostních směrnic a před dodáním byl svědomitě zkontrolován.

Záruční oprava se vztahuje na materiálové nebo výrobní vady. Tato záruka se netýká dílů výrobku, které jsou vystaveny normálnímu opotřebením, a lze je považovat za spotřební materiál (např. rychloupínací sklíčidlo pro vrták), nebo poškození křehkých dílů.

Tato záruka neplatí, je-li výrobek poškozen z důvodu neodborného používání, nebo pokud u něj nebyla prováděna údržba. Pro odborné používání výrobku musí být přesně dodržovány všechny pokyny uvedené v návodu k obsluze. Bezpodmínečně je třeba zabránit používání a manipulacím s výrobkem, které nejsou v návodu k obsluze doporučeny, nebo je před nimi varováno.

Výrobek je určen jen pro soukromé účely a ne pro komerční využití. Záruka zaniká v případě zneužívání a neodborné manipulace, používání nadměrné síly a při zásazích, které nebyly provedeny naším autorizovaným servisem.

Postup v případě uplatňování záruky

Pro zajištění rychlého zpracování vaší žádosti, prosím, postupujte podle následujících pokynů:

- Na důkaz, že jste výrobek zakoupili, mějte pro jakékoli případné dotazy připravenou pokladní stvrzenku a číslo výrobku (IAN 427592_2301).
- Číslo výrobku je uvedeno na typovém štítku.
- Pokud by došlo k funkční poruše nebo jiným závadám, nejdříve **telefonicky** nebo **e-mailem** kontaktujte níže uvedené servisní oddělení. Pak získáte další informace o vyřízení vaší reklamace.
- Výrobek označený jako vadný můžete po domluvě s naším zákaznickým servisem, s připojením dokladu o koupi (pokladní stvrzenky) a po uvedení, v čem závada spočívá a kdy k ní došlo, přeposlat bez platby poštovného na vám sdělenou adresu příslušného servisu. Aby bylo zabráněno problémům s přijetím a dodatečnými náklady, bezpodmínečně použijte jen tu adresu, která vám bude sdělena. Zajistěte, aby zásilka nebyla odeslána nevyplaceně jako nadměrné zboží, expres nebo jiný, zvláštní druh zásilky. Přístroj zašle-

te včetně všech částí příslušenství dodaných při zakoupení a zajistěte dostatečně bezpečný přepravní obal.

Operárenská služba

Pro opravy, **kteře nepodléhají záruce**, se obraťte na servisní středisko. Tam Vám rádi poskytneme odhad nákladů.

- Můžeme přijímat pouze přístroje, které byly při zaslání dostatečně zabaleny a ofrankovány.

Upozornění: Zašlete Váš přístroj vyčištěný a s odkazem na závadu na adresu uvedenou v servisním středisku.

- Nepřijmou se přístroje zaslané neoprávněně, přístroje zaslané jako objemné zboží nebo expres zaslané přístroje nebo přístroje odeslané jinou speciální dopravou.
- Vaše odeslané vadné přístroje zlikvidujeme bezplatně.

Service-Center



Servis Česko

Tel.: 800143873

E-mail: grizzly@lidl.cz

IAN 427592_2301

Dovozce

Upozorňujeme, že následující adresa není servisní adresou. Nejprve kontaktujte výše uvedené servisní středisko.

Grizzly Tools GmbH & Co. KG

Stockstädter Str. 20

63762 Großostheim

NĚMECKO

www.grizzlytools.de

Náhradní díly a příslušenství

Náhradní díly a příslušenství dostanete na webových stránkách www.grizzlytools.shop. Pokud máte problémy při objednání, kontaktujte nás prostřednictvím našeho online obchodu. V případě dalších dotazů se obraťte na Service-Center, str. 32

Poz. č.	str. 65*	Název	Obj. č.
2	6, 7	rychloupínací sklíčidlo pro vrták	91105806

* Rozložený pohled

Překlad původního ES prohlášení o shodě

Výrobek: **Aku vrtací šroubovák**

Model: **PABS 20-Li G8**

Sériové číslo: 000001-300000

Výše popsaný předmět prohlášení je ve shodě s příslušnými harmonizačními právními předpisy Unie:

**2006/42/EC • 2014/30/EU • 2011/65/EU & (EU) 2015/863
Výrobek s baterií Smart PAPS 204 A1/Smart PAPS 208 A1: 2014/53/ EU**

Výše popsaný předmět prohlášení je ve shodě se směrnicí Evropského parlamentu a Rady 2011/65/EU ze dne 8. června 2011 o omezení používání některých nebezpečných látek v elektrických a elektronických zařízeních.

Pro zajištění shody byly použity následující harmonizované normy a národní normy a předpisy:

EN 62841-1:2015 • EN 62841-2-1:2018/A11:2019

EN IEC 63000:2018

EN IEC 55014-1:2021 • EN IEC 55014-2:2021

IEC 62471:2006 • EN 62471:2008

Výrobek s baterií Smart PAPS 204 A1/Smart PAPS 208 A1:

EN 301 489-1 V2.2.3:2019 • EN 301 489-17 V3.2.4:2020

EN 300 328 V2.2.2:2019 • EN 50663:2017

Toto prohlášení o shodě vydal na vlastní odpovědnost výrobce:



Grizzly Tools GmbH & Co. KG
Stockstädter Str. 20
63762 Großostheim
NĚMECKO
03.06.2023

Christian Frank
Zplnomocněný zástupce dokumentace

Obsah

Úvod.....	34
Používanie na určený účel.....	34
Rozsah dodávky/Príslušenstvo.....	35
Prehľad.....	35
Opis funkcie.....	35
Technické údaje.....	35
Bezpečnostné pokyny.....	37
Význam bezpečnostných pokynov.....	37
Piktogramy a symboly.....	37
Všeobecné bezpečnostné upozornenia pre elektrické náradie.....	38
Bezpečnostné informácie pre vŕtačky.....	41
Zostatkové riziká.....	42
Príprava.....	42
Ovládacie prvky.....	42
Montáž a demontáž vloženého nástroja.....	43
Kontrola stavu nabitia akumulátora.....	43
Nabíjanie akumulátora.....	43
Prevádzka.....	43
Vloženie a vybratie akumulátora.....	43
Zapnutie a vypnutie.....	44
Preprava.....	44
Čistenie, údržba a skladovanie.....	44
Čistenie.....	44
Údržba.....	44
Skladovanie.....	44
Likvidácia/ochrana životného prostredia.....	45
Pokyny na likvidáciu akumulátorov.....	45
Servis.....	45
Záruka.....	45
Opravný servis.....	46
Service-Center.....	47

Importér.....47

Náhradné diely a príslušenstvo..... 47

Preklad originálneho vyhlásenia o zhode ES..... 48

Rozložení pohľad..... 65

Úvod

Srdečné blahoželanie ku kúpe vášho nového akumulátorového vŕtacieho skrutkovača (v nasledujúcej časti nazývanej prístroj alebo elektrické náradie).

Rozhodli ste sa tým pre vysoko kvalitný prístroj. Tento prístroj bol počas výroby skontrolovaný vzhľadom na kvalitu a podrobený výrobnej kontrole. Tým je zabezpečená funkčná schopnosť prístroja.



Návod na obsluhu je súčasťou tohto prístroja. Obsahuje dôležité pokyny pre bezpečnosť, používanie a likvidáciu. Starostlivo si prečítajte návod na obsluhu. Oboznámte sa s ovládacími dielmi a správnym používaním prístroja. Prístroj používajte iba ako je opísané a na uvedené oblasti použitia. Návod na obsluhu si dobre uschovajte a pri odovzdávaní prístroja tretej osobe dodajte tiež všetky podklady.

Používanie na určený účel

Prístroj je určený výlučne na nasledujúce použitie:

- Zaskrutkovanie a uvoľnenie skrutiek
 - Vŕtanie do dreva, kovu alebo plastu
- Prevádzka výlučne v suchých priestoroch. Každé iné používanie, ktoré nie je v tomto návode na obsluhu výslovne povolené, môže predstavovať vážne nebezpečenstvo pre používateľa a viesť k škodám na prístroji. Obsluhujúca osoba alebo používateľ je zodpovedný za zranenia iných ľudí alebo poškodenia ich majetku. Prí-

stroj je určený na použitie pre domáci majstrov. Nie je koncipovaný na trvalé komerčné nasadenie. Pri komerčnom používaní záruka zaniká. Výrobca neručí za škody, ktoré vzniknú v dôsledku používania v rozpore s určením alebo nesprávnej obsluhy.

Prístroj je súčasťou série **X 20 V TEAM** a môže sa prevádzkovať s akumulátormi série **X 20 V TEAM**. Akumulátory série **X 20 V TEAM** sa smú nabíjať iba s nabíjačkami série **X 20 V TEAM**.

Rozsah dodávky/ Príslušenstvo

Vybalte prístroj a skontrolujte rozsah dodávky.

Obalový materiál riadne zlikvidujte.

- Aku vŕtací skrutkovač
- Úložný kufrík
- Príslušenstvo v úložnom boxe
 - 8 × Skrutkovací bit 50 mm
 - ⊕ PH1, PH2, PH3
 - ⊗ PZ1, PZ2, PZ3
 - ⊖ SL5, SL6
 - Držiak bitov
 - 8 × HSS-Vrták
 - 2; 2,5; 3; 4; 5; 6; 8; 10 mm
- preklad pôvodného návodu na použitie
- Akumulátor a nabíjačka s návodom na obsluhu

Prehľad

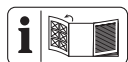

Obrázky prístroja nájdete na prednej vyklápacej strane.

- 1 Otvor skľučovadla
- 2 Rýchlopínacie skľučovadlo
- 3 Krúžok pre nastavenie ťahovacieho momentu
- 4 Prepínač voľby otáčok
- 5 Magnet

- 6 Držadlo (izolovaná plocha na uchopenie)
- 7 Držiak akumulátora
- 8 Tlačidlo (Signalizácia stavu nabitia)
- 9 Signalizácia stavu nabitia
- 10 Akumulátor
- 11 Odblokovanie akumulátora
- 12 LED-pracovné svetlo
- 13 Spona na opasok
- 14 Vypínač zap/vyp
- 15 Prepínač smeru otáčania
- 16 Nabíjačka akumulátorov
- 17 Úložný kufrík
- 18 Úložný box

Opis funkcie

Vŕtací skrutkovač je vybavený klznou spojkou, ktorá pri dosiahnutí predvoleného maximálneho ťahovacieho momentu odpojí pohon z pracovného vretena.

Funkcia prvkov obsluhy je uvedená v nasledujúcich opisoch.

Technické údaje

Aku vŕtací skrutkovač

..... **PABS 20-Li G8**

Dimenzačné napätie U 20 V =

Hmotnosť s akumulátorom (20 V, 2 Ah)

..... 1,7 kg

Voľnobežné otáčky n_0

- 1. stupeň 0-430 min⁻¹

- 2. stupeň 0-1500 min⁻¹

Max. krútiaci moment 45 Nm

Rozsah upnutia rýchlopínacieho skľučovadla 1,5 - 13 mm

Max. priemer vŕtania

- drevo 30 mm

- oceľ 13 mm

Hladina akustického tlaku (L_{pA})

..... 72,1 dB; $K_{pA}=5$ dB

Hladina akustického výkonu (L_{WA})	83,1 dB; $K_{WA}=5$ dB
Vibrácie (a_{h1})	$\leq 2,5$ m/s ² ; $K=1,5$ m/s ²
Akumulátor	Li-Ion
Teplota	≤ 50 °C
- Nabíjanie	4 - 40 °C
- Prevádzka	-20 - 50 °C
- Skladovanie	0 - 45 °C
PARKSIDE Performance Smart akumulátor	
Smart PAPS 204 A1/Smart PAPS 208 A1	
- frekvenčné pásmo	2400-2483,5 MHz
- odovzdaná sila	≤ 20 dBm

Hodnoty hluku a vibrácií boli stanovené podľa noriem a ustanovení uvedených vo vyhlásení o zhode.

Uvedené celkové hodnoty vibrácií a uvedené hodnoty emisií hluku boli merané podľa normovaného skúšobného postupu a môžu sa použiť na porovnanie jedného elektrického náradia s druhým. Uvedené celkové hodnoty vibrácií a uvedené hodnoty emisií hluku sa môžu použiť tiež na predbežný odhad zaťaženia.

▲ VAROVANIE! Emisie vibrácií a hluku sa môžu počas skutočného používania elektrického náradia odlišovať od uvedených hodnôt, v závislosti od druhu a spôsobu, akým sa elektrické náradie používa. Zaťaženie spôsobené vibráciami sa po-

kúste udržať tak malé, ako je to možné. Príkladné opatrenie na zníženie zaťaženia vibráciami je obmedzenie pracovného času. Pritom sa zohľadnia všetky podiely cyklu prevádzky (napríklad časy, kedy je elektrické náradie vypnuté a také, kedy je zapnuté, ale bez zaťaženia).

Časy nabíjania

Prístroj je súčasťou série **X 20 V TEAM** a môže sa prevádzkovať s akumulátormi série **X 20 V TEAM**. Akumulátory série **X 20 V TEAM** sa smú nabíjať iba s nabíjačkami série **X 20 V TEAM**.

Odporúčame vám prevádzkovať tento prístroj výlučne s nasledujúcimi akumulátormi: PAP 20 B1, PAP 20 B3, Smart PAPS 204 A1, Smart PAPS 208 A1. Odporúčame vám nabíjať tieto akumulátory výlučne s nasledujúcimi nabíjačkami: PLG 20 A3, PLG 20 A4, PLG 20 C1, PLG 20 C3, PLG 201 A1, PDSL G 20 A1, PDSL G 20 B1, Smart PLGS 2012 A1.

Technické údaje akumulátora a nabíjačky: Pozri samostatný návod.

Doba nabíjania je okrem iného ovplyvnená faktormi, ako je teplota prostredia a akumulátora a tiež použitého sieťového napätia, a môže sa preto líšiť od uvedených hodnôt.

Čas nabíjania (min.)	PAP 20 A1 PAP 20 A2 PAP 20 B1	PAP 20 A3 PAP 20 B3 Smart PAPS 204 A1	Smart PAPS 208 A1
PLG 20 A1 PLG 20 A4 PLG 20 C1	60	120	240
PLG 20 A2 PLG 20 A3 PLG 20 C3 PDSLГ 20 A1 PDSLГ 20 B1	45	60	150
PLG 201 A1	135	250	500
Smart PLGS 2012 A1	35	45	50

Bezpečnostné pokyny

Tento odsek sa zaoberá základnými bezpečnostnými pokynmi pri používaní prístroja.

▲ VAROVANIE! Poškodenia zdravia osôb a vecné škody v dôsledku neodbornej manipulácie s akumulátorom. Dodržiavajte bezpečnostné pokyny a pokyny k nabíjaniu a správne použitiu v návode na obsluhu vášho akumulátora a nabíjačky série **X 20 V TEAM**. Podrobnejší opis k nabíjaniu a ďalšie informácie nájdete v samostatnom návode na obsluhu.

Význam bezpečnostných pokynov

▲ NEBEZPEČENSTVO! Keď tento bezpečnostný pokyn nebudete dodržiavať, nastane úraz. Následkom je ťažké telesné poranenie alebo smrť.

▲ VAROVANIE! Keď tento bezpečnostný pokyn nebudete dodržiavať, môže nastať úraz. Následkom je možné telesné poranenie alebo smrť.

▲ OPATRNE! Keď tento bezpečnostný pokyn nebudete dodržiavať, nastane

úraz. Následkom je možné ľahké alebo stredne ťažké telesné poranenie.

UPOZORNENIE! Keď tento bezpečnostný pokyn nebudete dodržiavať, nastane úraz. Následkom sú možné vecné škody.

Piktogramy a symboly

Piktogramy na prístroji



Prístroj je súčasťou série **X 20 V TEAM** a môže sa prevádzkovať s akumulátormi série **X 20 V TEAM**. Akumulátory série **X 20 V TEAM** sa smú nabíjať iba s nabíjačkami série **X 20 V TEAM**.



Dodržiavanie návodu na používanie



Elektrické prístroje nepatria do domového odpadu.

Piktogramy v návode na obsluhu



Pozor!

Všeobecné bezpečnostné upozornenia pre elektrické náradie

▲ VAROVANIE! Prečítajte si všetky bezpečnostné upozornenia, pokyny, špecifikácie a pozrite si ilustrácie dodané s týmto elektrickým náradím. Nedodržanie ktoréhokoľvek z pokynov uvedených nižšie môže mať za následok úraz elektrickým prúdom, požiar a/alebo ťažké poranenie. Tieto upozornenia a pokyny starostlivo uschovajte na budúce použitie.

Pojem „elektrické náradie“ používaný v nasledujúcom texte sa vzťahuje na elektrické náradie napájané zo siete (s prírodným káblom) a na elektrické náradie napájané akumulátorom (bez prírodného kábla).

1. BEZPEČNOSŤ NA PRACOVISKU

- a) **Pracovisko vždy udržiavajte čisté a dobre osvetlené.** Ak je na pracovisku neporiadok a je neosvetlené, môžu vzniknúť pracovné úrazy.
- b) **Nepoužívajte elektrické náradie vo výbušnom prostredí, napr. tam, kde sa nachádzajú horľavé kvapaliny, plyny alebo prach.** Elektrické náradie vytvára iskry, ktoré by mohli zapáliť prach alebo výpary.
- c) **Nedovoľte deťom a iným nepovolaným osobám priblížiť sa k vám, keď používate elektrické náradie.** Ak by ste sa nesústredili, môžete stratiť kontrolu nad náradím.

2. ELEKTRICKÁ BEZPEČNOSŤ

- a) **Zástrčka na prírodnom kábli elektrického náradia sa musí zapojiť do zodpovedajúcej zásuvky. Zástrčku nijakým spôsobom neupravujte. S uzemne-**

ným elektrickým náradím nepoužívajte žiadne zástrčkové adaptéry. Neupravované zástrčky a vhodné zásuvky znižujú riziko úrazu elektrickým prúdom.

- b) **Vyhýbajte sa telesnému kontaktu s uzemnenými povrchmi, ako sú potrubia, vykurovacie telesá, sporáky a chladničky.** Ak je vaše telo uzemnené, hrozí zvýšené riziko úrazu elektrickým prúdom.
 - c) **Nevystavujte elektrické náradie dažďu ani vlhkosti.** Vniknutie vody do elektrického náradia zvyšuje riziko úrazu elektrickým prúdom.
 - d) **Nepoužívajte prírodný kábel na iné než určené účely. Prírodný kábel nikdy nepoužívajte na nosenie elektrického náradia, elektrické náradie zaň nefahajte ani ho zaň nevyberajte zo zásuvky. Prírodný kábel udržiavajte mimo dosahu tepla, oleja, ostrých hrán alebo pohyblivých častí.** Poškodené alebo zamotané prírodné káble zvyšujú riziko úrazu elektrickým prúdom.
 - e) **Keď pracujete s elektrickým náradím vonku, použite predĺžovací kábel vhodný do vonkajšieho prostredia.** Použitie predĺžovacieho kábla do vonkajšieho prostredia znižuje riziko úrazu elektrickým prúdom.
 - f) **Ak s elektrickým náradím musíte pracovať vo vlhkom prostredí, použite napájanie chránené prúdovým chráničom (RCD).** Použitie prúdového chrániča znižuje riziko úrazu elektrickým prúdom.
- ### 3. BEZPEČNOSŤ OSÔB
- a) **Sústredte sa na to, čo robíte, a s elektrickým náradím pracujte uvážlivo. Elektrické náradie ne-**

- používajte, keď pociťujete únavu, ste pod vplyvom drog, alkoholu alebo liekov.** Aj krátka nepozornosť pri používaní elektrického náradia môže zapríčiniť vážne zranenie.
- b) **Používajte osobné ochranné prostriedky. Vždy používajte ochranné okuliare.** Používanie ochranných prostriedkov, ako je maska proti prachu, protišmyková bezpečnostná obuv, prilba alebo chrániče sluchu, v závislosti od príslušných podmienok, znižuje riziko zranenia.
- c) **Zabráňte neúmyselnému zapnutiu elektrického zariadenia. Pred pripojením elektrického náradia k napájaniu a/alebo vložením akumulátora, zdvíhaním alebo prenášaním elektrického náradia dbajte na to, aby bol spínač vo vypnutej polohe.** Ak prenášate elektrické náradie a máte prst na spínači alebo privediete energiu do elektrického náradia, ktoré má zapnutý spínač, môže to spôsobiť nehodu.
- d) **Pred zapnutím elektrického náradia odstráňte nastavovací nástroj alebo kľúč na skrutky.** Kľúč alebo nastavovací nástroj pripevnený k otáčajúcej sa časti elektrického náradia môže spôsobiť zranenie.
- e) **Nenačahujte sa. Vždy stojte pevne a udržiavajte rovnováhu.** Elektrické náradie tak budete mať v nepredvídaných situáciách lepšie pod kontrolou.
- f) **Majte oblečený vhodný odev. Nenoste voľné oblečenie ani šperky. Vlasmi ani odevom sa nepribližujte k pohyblivým časťam.** Pohyblivé časti by mohli zachytiť voľné oblečenie, šperky alebo dlhé vlasy.
- g) **Ak je k elektrickému náradiu možné pripojiť zariadenia na odsávanie a zachytávanie prachu, pripojte ich a dbajte na ich správne používanie.** Používanie zachytávania prachu znižuje nebezpečenstvo, ktoré so sebou prach prináša.
- h) **Hoci elektrické náradie často používate, a tak ho dobre poznáte, dávajte si stále pozor a neprehliadajte zásady bezpečného používania elektrického náradia.** Nedbalosť môže viesť v zlomku sekundy k vážnym zraneniam.
- #### 4. POUŽÍVANIE A STAROSTLIVOSŤ O ELEKTRICKÉ NÁRADIE
- a) **Elektrické náradie nepreťažujte. Používajte elektrické náradie vhodné na daný typ práce.** Vďaka použitiu vhodného elektrického náradia v súlade s účelom, na ktorý bolo vyrobené, sa vám bude pracovať lepšie a práca bude bezpečnejšia.
- b) **Elektrické náradie nepoužívajte, ak sa spínačom nedá zapnúť a vypnúť.** Elektrické náradie, ktoré sa pomocou spínača nedá ovládať, nie je bezpečné a musíte ho dať opraviť.
- c) **Skôr, ako budete elektrické náradie nastavovať, meniť jeho príslušenstvo alebo ho odložíte, vytiahnite zástrčku z napájania a/alebo z neho vysuňte akumulátor, ak je to možné.** Takéto preventívne opatrenia znížia riziko neúmyselného zapnutia elektrického náradia.
- d) **Ak elektrické náradie nepoužívate, odložte ho mimo dosahu detí a nedovoľte osobám, ktoré ho nevedia používať ale-**

bo nie sú oboznámené s týmito pokynmi, elektrické náradie používať. Elektrické náradie je nebezpečné, ak ho používajú neskusené osoby.

- e) **Elektrické náradie a príslušenstvo udržiavajte v dobrom stave. Skontrolujte, či nie sú pohyblivé časti v nesprávnej polohe alebo zaseknuté, či nie sú niektoré časti poškodené alebo či niečo nebráni chodu elektrického náradia. Ak je elektrické náradie poškodené, nepoužívajte ho, kým nebude opravené.** Veľa nehôd je spôsobených nedostatočnou údržbou elektrického náradia.
 - f) **Rezné nástroje udržiavajte ostré a čisté.** Keď sa rezné nástroje dobre udržiavajú a majú ostré rezné hrany, je menšia pravdepodobnosť, že sa zaseknú, a ľahšie sa s nimi pracuje.
 - g) **Elektrické náradie, príslušenstvo, vložené nástroje atď. používajte podľa týchto pokynov. Pri používaní zohľadnite pracovné podmienky a vykonávanú prácu.** Používanie elektrického náradia na inú prácu, než na ktorú sú určené, môže viesť k nebezpečným situáciám.
 - h) **Rukováti a úchopové plochy udržiavajte suché a čisté. Dbajte na to, aby neboli znečistené olejom alebo plastickým mazivom.** Šmyklivé rukováti a úchopové plochy neumožňujú bezpečnú manipuláciu a ovládanie náradia v neočakávaných situáciách.
5. **POUŽÍVANIE A STAROSTLIVOSŤ O AKUMULÁTOROVÉ NÁRADIE**
- a) **Dobíjajte len s nabíjačkou, ktorú odporúča výrobca.** Keď sa na-

bíjačka, ktorá je vhodná pre jeden typ akumulátora, použije na iný akumulátor, môže hroziť nebezpečenstvo požiaru.

- b) **Elektrické náradie používajte len s akumulátormi, ktoré sú preň určené.** Pri použití iných akumulátorov môže hroziť nebezpečenstvo zranenia alebo požiaru.
- c) **Keď akumulátor nepoužívate, majte ho mimo iných kovových predmetov, ako sú spinky na papier, mince, kľúče, klince, skrutky alebo iné malé kovové predmety, ktoré by mohli premostiť svorky akumulátora.** Premostenie svoriek akumulátora môže spôsobiť popáleniny alebo požiar.
- d) **Z akumulátora môže pri nesprávnom používaní vytekať kvapalina. Vyhýbajte sa kontaktu s touto kvapalinou. Po náhodnom kontakte opláchnite postihnuté miesto vodou. Ak sa dostane kvapalina z akumulátora do očí, vyhľadajte aj lekársku pomoc.** Kvapalina z akumulátora môže spôsobiť podráždenie pokožky alebo popáleniny.
- e) **Nepoužívajte akumulátor alebo náradie, ktoré je poškodené alebo upravované.** Poškodené alebo upravované akumulátory môžu byť nepredvídateľné, čo môže viesť k vzniku požiaru, výbuchu alebo zraneniu.
- f) **Akumulátor ani náradie nevystavujte pôsobeniu ohňa ani vysokým teplotám.** Vystavenie pôsobeniu ohňa alebo teploty nad 130 °C môže spôsobiť výbuch.
- g) **Dodržujte všetky pokyny na nabíjanie a akumulátor ani ná-**

stroj nenabíjajte mimo teplotného rozsahu uvedeného v pokynoch. Nesprávne nabíjanie alebo nabíjanie pri teplotách mimo stanoveného rozsahu môže akumulátor poškodiť alebo zvýšiť riziko požiaru.

6. SERVIS

- a) **Elektrické náradie si dajte opraviť len kvalifikovanému opravárovi, ktorý používa len originálne náhradné diely.** Vďaka tomu bude elektrické náradie aj naďalej bezpečné.
- b) **Poškodené akumulátory nikdy neopravujte.** Akumulátory môže opravovať len výrobca alebo autorizovaný servis.

Bezpečnostné informácie pre vrtáčky

Bezpečnostné pokyny pre všetky úkony

- **Pri práci, pri ktorej by mohlo rezacie príslušenstvo alebo upevňovacie prvky prísť do kontaktu so skrytú kabelážou, držte elektrické náradie za izolované úchopové plochy.** Ak rezacie príslušenstvo alebo upevňovacie prvky prídu do kontaktu so „živým“ vodičom, aj kovové časti elektrického náradia sa môžu stať „živými“ (pod napätím) a mohli by používateľovi spôsobiť úraz elektrickým prúdom.

Bezpečnostné pokyny pri používaní dlhých vrtákov

- **Nikdy nepracujte pri vyšších otáčkach, než je maximálna menovitá rýchlosť vrtáka.** Pri vyšších rýchlostiach je pravdepodobné, že sa vrták ohne, ak sa nechá voľne otáčať bez kontaktu s obrobkom, čo má za následok úraz osôb.

- **Vždy začnite vrtáť pri nízkej rýchlosti a s hrotom vrtáka v styku s obrobkom.** Pri vyšších rýchlostiach je pravdepodobné, že sa vrták ohne, ak sa nechá voľne otáčať bez kontaktu s obrobkom, čo má za následok úraz osôb.
- **Vyvíjajte tlak iba v priamej línii s vrtákom a nevyvíjajte nadmerný tlak.** Vrtáky sa môžu ohnúť a spôsobiť zlomenie alebo stratu kontroly, čo môže viesť k úrazu osôb.

Ďalšie bezpečnostné pokyny

- **Upevnite obrobok.** Obrobok upnutý pomocou upínacích zariadení alebo vo zveráku je držaný bezpečnejšie ako rukou.
- **V prípade, že dôjde k zablokovaniu aplikačného náradia, elektrické náradie ihneď vypnite. Buďte pripravení na vysoké krútiace momenty, ktoré spôsobujú spätné nárazy.** Aplikačné náradie sa zablokuje, keď sa zasekne v obrobnku alebo keď dôjde k preťaženiu elektrického náradia.
- **Pred odložením elektrického náradia vždy počkajte, kým sa úplne nezastaví.** Aplikačné náradie sa môže zaseknúť a spôsobiť, že nad elektrickým náradím stratíte kontrolu.
- **Elektrické náradie držte pevne.** Pri uťahovaní a uvoľňovaní skrutiek buďte pripravení na prechodne vysoké krútiace momenty.
- **Pomocou príslušných detektorov zistíte, či sa na mieste nenachádzajú skryté prívodné vedenia, prípadne požiadajte o pomoc miestnu spoločnosť pre technickú infraštruktúru.** Kontakt s elektrickými káblami môže spôsobiť vznik požiaru alebo úraz elektrickým prúdom. Poškodenie plynového potru-

bia môže viesť k výbuchu. Narušenie vodovodného potrubia môže spôsobiť majetkové škody.

- **Používajte len príslušenstvo, ktoré odporúča spoločnosť PARKSIDE.** Nevhodné príslušenstvo môže spôsobiť úraz elektrickým prúdom alebo požiar.

Zostatkové riziká

Aj keď toto elektrické náradie obsluhujete podľa predpisov, vždy ostávajú existovať zostatkové riziká. V súvislosti s konštrukciou a vyhotovením elektrického náradia sa môžu vyskytnúť nasledujúce nebezpečenstvá:

- Poškodenia sluchu, ak sa nenesí vhodná ochrana sluchu.
- Poškodenia zdravia, ktoré sú spôsobené vibráciami na rameno-ruku, ak sa prístroj používa dlhší čas alebo sa riadne nepoužíva a nevykonáva sa na ňom riadna údržba.
- Rezné poranenia

▲ VAROVANIE! V dôsledku elektromagnetického poľa sa vytvára nebezpečenstvo, zatiaľ čo je prístroj v prevádzke. Toto pole môže za určitých okolností rušiť aktívne alebo pasívne lekárske implantáty. Aby sa znížilo nebezpečenstvo ťažkých alebo smrteľných zranení, odporúčame osobám s lekárske implantátmi, aby skôr než začnú prístroj obsluhovať, prekonzultovali to so svojím lekárom a výrobcom medicínskeho implantátu.

Príprava

▲ VAROVANIE! Nebezpečenstvo poranenia v dôsledku nechcene rozbehnutého prístroja. Akumulátor vložte do prístroja až vtedy, keď je prístroj úplne pripravený na použitie.



Ovládacie prvky

Pred prvou prevádzkou prístroja spoznajte ovládače.

• Prepínač smeru otáčania (15)

UPOZORNENIE! Prepínač smeru otáčania stlačte iba vtedy, keď prístroj stojí!

Šípka na prepínači smeru otáčania (15) udáva smer práce.

-  Zaskrutkovanie skrutky, vrtanie
- **Stred** Blokovanie zapnutia
-  Vyskrutkovanie skrutky

• Krúžok pre nastavenie úťahovacieho momentu (3)

Nastavenie maximálneho úťahovacieho momentu na skrutkovanie, pri ktorom sa aktivuje klzná spojka.

UPOZORNENIE! Krúžok pre nastavenie úťahovacieho momentu stlačte iba vtedy, keď prístroj stojí!

- **1** Najmenší úťahovací moment
 - **25** Najväčší úťahovací moment
- Pri skrutkovaní začnite pre istotu s malým úťahovacím momentom. V prípade potreby zvýšte úťahovací moment.
-  Vrtanie bez obmedzenia úťahovacieho momentu

• Prepínač voľby otáčok (4)

UPOZORNENIE! Prepínač voľby otáčok stlačte iba vtedy, keď prístroj stojí.

- **1**  Skrutkovanie
- **2**  Vrtanie

• Vypínač zap/vyp (14)

- Zapnutie: Stlačiť
- Plynulá regulácia otáčok: Čím viac stlačíte vypínač zap/vyp, tým vyššie sú otáčky.
- Vypnutie: Pustiť

Montáž a demontáž vloženého nástroja

Upozornenia

- Rozsah upnutia rýchlopínacieho skľučovadla: 1,5 - 13 mm
- Smer otáčania je vygravírovaný v rýchlopínacom skľučovadle (2).
- Vpravo a vľavo na hlave motora sa nachádzajú magnety (5), aby sa pridržali často používané skrutkovacie bity.

Montáž vloženého nástroja

1. Otvorenie skľučovadla: RELEASE →
2. Nasuňte vložený nástroj do otvoru skľučovadla natoľko, ako je to možné (1).
3. Upnutie vloženého nástroja: ← GRIP

Demontáž vloženého nástroja

1. Otvorenie skľučovadla: RELEASE →
2. **▲ OPATRNE!** Nebezpečenstvo popálenia! Vložené nástroje – zvlášť vrtáky – môžu byť veľmi horúce. Noste prípadne ochranné rukavice.
Odstráňte vložený nástroj.

Kontrola stavu nabitia akumulátora

1. Stlačte tlačidlo (8) vedľa signalizácie stavu nabitia (9) na akumulátore (10). LED diódy signalizácie stavu nabitia ukazujú stav nabitia akumulátora.

LED diódy	Význam
červený, oranžový, zelený	Akumulátor je nabitý
červený, oranžový	Akumulátor je čiastočne nabitý
červený	Akumulátor sa musí nabiť

2. Nabite akumulátor (10), keď svieti už iba červená LED indikácie stavu nabitia (9).

Nabíjanie akumulátora

Pozri tiež návod na obsluhu nabíjačky.

Upozornenia

- Zohriaty akumulátor nechajte pred nabíjaním vychladnúť.
- Akumulátor nikdy nevystavujte dlhší čas silnému slnečnému žiareniu a nedávajte ho na vykurovacie telesá (max. 50 °C).

Nabíjanie akumulátora

1. Vyberte akumulátor (10) z prístroja.
2. Zasuňte akumulátor (10) do nabíjacej šachty nabíjačky akumulátorov (16).
3. Nabíjačku akumulátorov (16) zapojte do zásuvky.
4. Po uskutočnenom nabíjaní odpojte nabíjačku akumulátorov (16) od siete.
5. Vytiahnite akumulátor (10) z nabíjačky akumulátorov (16).

Kontrolné LED diódy na nabíjačke (16):

zelený	červený	Význam
svieti	–	• Akumulátor je plne nabitý • pripravený (nie je vložený žiadny akumulátor)
–	svieti	Akumulátor sa nabíja
–	bliká	Prehriaty akumulátor
bliká	bliká	Chybný akumulátor

Prevádzka

Vloženie a vybratie akumulátora

▲ VAROVANIE! Nebezpečenstvo poranenia v dôsledku nechcene rozbehnutého prístroja. Akumulátor vložte do prístroja až vtedy, keď je prístroj úplne pripravený na použitie.

UPOZORNENIE! Nebezpečenstvo poškodenia! Nesprávny akumulátor môže prístroj a akumulátor poškodiť.

Vloženie akumulátora

1. Akumulátor (10) zasuniete pozdĺž vodiacej lišty do držiaka akumulátora (7). Akumulátor počutelné zapadne.

Vybratie akumulátora

1. Stlačte a podržte stlačené odblokovanie akumulátora (11) na akumulátore (10).
2. Vytiahnite akumulátor z držiaka akumulátora (7).

Zapnutie a vypnutie

Zapnutie

1. Pomocou prepínača smeru otáčania (15) zvolíte smer otáčania.
2. Pomocou prepínača voľby otáčok (4) zvolíte jeden krok.
3. Pomocou krúžku pre nastavenie ťahovacieho momentu (3) zvolíte maximálny ťahovací moment alebo vrtanie.
4. Stlačte vypínač zap/vyp (14) a podržte ho stlačený.
LED pracovné svetlo (12) svieti.

Vypnutie

1. Uvoľnite vypínač zap/vyp (14).
2. Skôr než elektrické náradie odložíte, počkajte, kým sa nezastaví.
3. Pri prestávkach v práci: Dajte prepínač smeru otáčania (15) do stredy. Toto preventívne opatrenie bráni neúmyselnému spusteniu elektrického náradia. Takto môžete prístroj zavesiť na opasok pomocou spony na opasok (13). Pomocou spony na opasok môžete otvoriť fľaše s korunkovými uzávermi.
4. Keď necháte prístroj bez dohľadu alebo ste hotoví s prácou, vyberte z prístroja akumulátor.

Preprava

Pokyny k preprave prístroja:

- Prístroj vypnite a odstráňte akumulátor. Uistite sa, či sa úplne zastavili všetky pohyblivé diely.
- Odstráňte vložený nástroj.
- Prístroj noste vždy za držadlo (6).

Čistenie, údržba a skladovanie

VAROVANIE! Nebezpečenstvo poranenia v dôsledku nechcene rozbehnutého prístroja. Chráňte sa pri údržbárskych a čistiacich prácach. Prístroj vypnite vyberte akumulátor (10)

Údržbárske a opravárske práce, ktoré nie sú opísané v tomto návode, nechajte vykonať nášmu servisnému centru. Používajte len originálne náhradné diely.

Čistenie

VAROVANIE! Zásah elektrickým prúdom! Prístroj nikdy nestriekajte vodou.

UPOZORNENIE! Nebezpečenstvo poškodenia. Chemické látky môžu pôsobiť na plastové diely prístroja. Nepoužívajte žiadne čistiace prostriedky, resp. rozpúšťadlá.

- Vetráciu štrbinu, kryt motora a držadlo prístroja udržiavajte čisté. Na tento účel použite vlhkú utierku alebo kefu.

Údržba

Prístroj si nevyžaduje údržbu.

Skladovanie

Prístroj a príslušenstvo skladujte vždy:

- v čistote
- v suchu
- chránené pred prachom
- mimo dosahu detí

Teplota uskladnenia pre akumulátor a prístroj činí 0 °C až 45 °C. Počas skladovania zabráňte extrémnemu chladu alebo teplu, aby akumulátor nestratil výkon. Pred dlhším skladovaním (napr. cez zimu) vyberte akumulátor z prístroja (zohľadnite samostatný návod na obsluhu pre akumulátor a nabíjačku).

Likvidácia/ochrana životného prostredia

Z prístroja vyberte akumulátor a prístroj, akumulátor, príslušenstvo a balenie prines- te na ekologické zhodnotenie.



Elektrické prístroje nepatria do domového odpadu.

Symbol preškrtnutého kontajnera na ko- lieskach znamená, že tento výrobok sa po skončení jeho životnosti nesmie likvidovať ako netriedený komunálny odpad.

Smernica 2012/19/EÚ o odpade z elektrických a elektronických zariadení:

Spotrebiteľia sú zo zákona povinní elek- trické a elektronické zariadenia na konci ich životnosti odovzdať na ekologickú re- cycláciu. Týmto spôsobom je zabezpeče- né zhodnotenie šetrné k životnému prostre- diu a zdrojom.

V závislosti od národných zákonov, máte tieto možnosti:

- vrátenie na predajnom mieste,
- odovzдание na oficiálnom zbernom mieste,
- zaslanie späť výrobcovi/distribútorovi.

Netýka sa to dielov príslušenstva a po- mocných prostriedkov bez elektrických komponentov, pripojených k starým prístrojom.

Pokyny na likvidáciu akumulátorov



Akumulátor neodhadzujte do do- mového odpadu, ohňa (nebezpe- čenstvo výbuchu) alebo vody. Po- škodené akumulátory môžu škodiť životnému prostrediu a vášmu zdraviu, keď unikajú jedovaté pary alebo kvapaliny.

Akumulátory likvidujte podľa miestny- ch predpisov. Chybné alebo opotre- bované akumulátory sa musia recy- clovať podľa smernice 2006/66/ES. Akumulátory odovzdajte na zberné miesto starých batérií, kde sa ekologicky zhodnotia. O tom sa informujte na vašom miestnom zbernom mieste alebo v našom servisnom centre. Akumulátory likvidujte vo vybitom stave. Odporúčame pólý obaliť lepiacou páskou na ochranu pred skratom. Akumulátor neotvárajte.

Servis

Záruka

Vážená zákazníčka, vážený zákazník, Pre tento prístroj platí záruka 3 roky od dátumu zakúpenia.

Ak je prístroj poškodený, podľa zákona máte právo ho reklamovať u výrobcu pro- duktu. Tieto práva vyplývajúce zo zákona nie sú našou následne opísanou zárukou obmedzené.

Záručné podmienky

Záručná lehota začína dňom zakúpenia. Pokladničný doklad ako originál prosím starostlivo uschovajte. Je potrebný ako dô- kaz o zakúpení.

Ak sa počas troch rokov od dátumu zakú- penia tohto produktu vyskytne materiál- na alebo výrobná chyba, produkt – pod- ľa nášho rozhodnutia – bezplatne opraví- me alebo nahradíme. Predpokladom záru- ky je, že v priebehu trojročnej lehoty bude

predložený poškodený prístroj a pokladničný doklad a stručne opísaná chyba a kedy sa vyskytla.

Ak sa v rámci našej záruky chyba pokryje, obdržíte späť opravený alebo nový prístroj. S opravou alebo výmenou produktu sa nezачína nová záručná doba.

Záručná doba a nárok na odstránenie vady

Záručná doba sa poskytnutím záruky nepredlžuje. To platí aj pre nahradené a opravené diely. Prípadné škody a nedostatky vzniknuté už pri zakúpení sa musia ihneď po vybalení ohlásiť. Opravy vykonané po uplynutí záručnej doby sú spolpatnené.

Rozsah záruky

Prístroj bol vyrobený podľa prísnych smerníc kvality a pred dodaním bol svedomite kontrolovaný.

Záruka sa týka materiálových alebo výrobných chýb. Táto záruka sa nevzťahuje na diely produktu, ktoré sú vystavené normálnemu opotrebeniu a preto sa môžu považovať za opotrebované diely (napr. Rýchlopínacie skľučovadlo) alebo na poškodenia na krehkých dieloch.

Táto záruka zaniká, ak bol produkt používaný poškodený, neodborne alebo nebola vykonávaná údržba. Pre odborné používanie produktu je nutné presne dodržiavať všetky návody uvedené v návode na obsluhu. Bezpodmienečne sa vyhnite používaniu, ktoré sa v návode na obsluhu neodporúča alebo pred ktorým ste boli vystríhaní.

Produkt je určený len pre súkromné použitie a nie v oblasti podnikania. Záruka zaniká pri nesprávnom a neodbornom používaní, pri násilnom používaní a pri zásahoch, ktoré neboli vykonané v našej servisnej pobočke.

Postup v prípade reklamácie

Pre zabezpečenie rýchleho spracovania vašej žiadosti postupujte prosím podľa nasledujúcich pokynov:

- Pri všetkých požiadavkách predložte pokladničný doklad a číslo artiklu (IAN 427592_2301) ako dôkaz o zakúpení.
- Číslo artiklu nájdete na typovom štítku.
- Ak sa vyskytnú chyby funkcie alebo iné nedostatky, kontaktujte najskôr následne uvedené servisné oddelenie **telefonicke** alebo **emailom**. Následne obdržíte ďalšie informácie o priebehu vašej reklamácie.
- Produkt evidovaný ako poškodený môžete po dohode s našim zákazníckym servisom, s priloženým dokladom o zakúpení (pokladničný doklad) a s údajmi, v čom chyba spočíva a kedy vznikla, zaslať bez poštovného na adresu servisu, ktorá vám bude oznámená. Pre zabránenie dodatočných nákladov a problémov pri prevzatí použite len tú adresu, ktorá vám bude oznámená. Nezasielajte prístroj ako nadmerný tovar na náklady príjemcu, expresne alebo s iným špeciálnym nákladom. Prístroj zašlite so všetkými časťami príslušenstva dodanými pri zakúpení a zabezpečte dostatočne bezpečné prepravné balenie.

Opravný servis

Ohľadom opráv, ktoré **nepodliehajú záruke**, sa obráťte na Servisné centrum. Tam dostanete s ochotou predbežný návrh nákladov.

- Môžeme spracovať iba prístroje, ktoré boli zaslané dostatočne zabalené a ofrankované.

Upozornenie: Váš prístroj pošlite, prosím, vyčistený a s upozornením na chybu na adresu uvedenú Servisným centrom.

- Prístroje zaslané bez úhrady prepravného, ako aj prístroje, ktoré boli zaslané ako veľkorozmerný náklad, expresom alebo s iným špeciálnym prepravným nebudú prevzaté.
- Vaše zaslané, chybné prístroje zlikvidujeme bezplatne.

Service-Center



Servis Slovensko

Tel.: 0850 232001

E-mail: grizzly@lidl.sk

IAN 427592_2301

Importér

Zohľadnite, prosím, že nasledujúca adresa nie je servisná adresa. Najprv kontaktujte hore uvedené servisné centrum.

Grizzly Tools GmbH & Co. KG

Stockstädter Str. 20

63762 Großostheim

NEMECKO

www.grizzlytools.de

Náhradné diely a príslušenstvo

Náhradné diely a príslušenstvo dostanete na www.grizzlytools.shop.

Ak by sa pri vašom procese objednávania mali vyskytnúť problémy, kontaktujte nás cez náš internetový obchod. V prípade ďalších otázok sa obráťte na Service-Center, S. 47

Poz. č.	S. 65*	Název	Obj. č.
2	6, 7	Rýchlopínacie skľučovadlo	91105806

* Rozložený pohľad

Preklad originálneho vyhlásenia o zhode ES

Výrobok: **Aku vŕtací skrutkovač**

Model: **PABS 20-Li G8**

Sériové číslo: 000001-300000

Uvedený predmet vyhlásenia je v zhode s príslušnými harmonizačnými právnymi predpismi Únie:

2006/42/EC • 2014/30/EU • 2011/65/EU & (EU) 2015/863
Výrobok s batériou Smart PAPS 204 A1 /
Smart PAPS 208 A1: 2014/53/ EU

Vyššie opísaný predmet vyhlásenia je v zhode so smernicou Európskeho parlamentu a Rady 2011/65/EU z 8. júna 2011 o obmedzení používania určitých nebezpečných látok v elektrických a elektronických zariadeniach.

Na zabezpečenie zhody sa použili tieto harmonizované normy a vnútroštátne normy a predpisy:

EN 62841-1:2015 • EN 62841-2-1:2018/A11:2019
EN IEC 63000:2018

EN IEC 55014-1:2021 • EN IEC 55014-2:2021
IEC 62471:2006 • EN 62471:2008

Výrobok s batériou Smart PAPS 204 A1/Smart PAPS 208 A1:
EN 301 489-1 V2.2.3:2019 • EN 301 489-17 V3.2.4:2020
EN 300 328 V2.2.2:2019 • EN 50663:2017

Toto vyhlásenie o zhode sa vydáva na výhradnú zodpovednosť výrobcu:



Grizzly Tools GmbH & Co. KG
 Stockstädter Str. 20
 63762 Großostheim
 NEMECKO
 03.06.2023

Christian Frank
 Splnomocnený zástupca dokumentácie

Inhaltsverzeichnis

Einleitung.....49
 Bestimmungsgemäße
 Verwendung.....49
 Lieferumfang/Zubehör..... 50
 Übersicht..... 50
 Funktionsbeschreibung..... 50
 Technische Daten.....50

Sicherheitshinweise..... 52
 Bedeutung der
 Sicherheitshinweise.....52
 Bildzeichen und Symbole.....52
 Allgemeine Sicherheitshinweise für
 Elektrowerkzeuge..... 53
 Sicherheitshinweise für
 Bohrmaschinen..... 56
 Restrisiken..... 57

Vorbereitung..... 57
 Bedienteile..... 57
 Einsatzwerkzeug montieren und
 demontieren..... 58
 Ladezustand des Akkus prüfen..... 58
 Akku aufladen.....58

Betrieb.....59
 Akku einsetzen und entnehmen..... 59
 Ein- und Ausschalten.....59

Transport..... 59

**Reinigung, Wartung und
 Lagerung..... 60**
 Reinigung..... 60
 Wartung..... 60
 Lagerung..... 60

Entsorgung/Umweltschutz..... 60
 Zusätzliche Entsorgungshinweise für
 Deutschland..... 61
 Entsorgungshinweise für Akkus..... 61

Service..... 61
 Garantie.....61
 Reparatur-Service..... 62
 Service-Center..... 63

Importeur.....63
Ersatzteile und Zubehör..... 63
**Original-EG-
 Konformitätserklärung..... 64**
Explosionszeichnung.....65

Einleitung

Herzlichen Glückwunsch zum Kauf Ihres neuen Akku-Bohrschraubers (nachfolgend Gerät oder Elektrowerkzeug genannt). Sie haben sich damit für ein hochwertiges Gerät entschieden. Dieses Gerät wurde während der Produktion auf Qualität geprüft und einer Endkontrolle unterzogen. Die Funktionsfähigkeit Ihres Gerätes ist somit sichergestellt.



Die Betriebsanleitung ist Bestandteil dieses Geräts. Sie enthält wichtige Hinweise für Sicherheit, Gebrauch und Entsorgung. Lesen Sie die Betriebsanleitung sorgfältig. Machen Sie sich mit den Bedienteilen und dem richtigen Gebrauch des Gerätes vertraut. Benutzen Sie das Gerät nur wie beschrieben und für die angegebenen Einsatzbereiche. Bewahren Sie die Betriebsanleitung gut auf und händigen Sie alle Unterlagen bei Weitergabe des Geräts an Dritte mit aus.

Bestimmungsgemäße Verwendung

Das Gerät ist ausschließlich für folgende Verwendungen bestimmt:

- Eindrehen und Lösen von Schrauben
 - Bohren in Holz, Metall oder Kunststoff
- Betrieb ausschließlich in trockenen Räumen.

Jede andere Verwendung, die in dieser Betriebsanleitung nicht ausdrücklich zugelassen wird, kann eine ernsthafte Gefahr für den Benutzer darstellen und zu

Schäden am Gerät führen. Der Bediener oder Nutzer des Geräts ist für Unfälle oder Schäden an anderen Menschen oder deren Eigentum verantwortlich. Das Gerät ist für den Einsatz im Heimwerkerbereich bestimmt. Es wurde nicht für den gewerblichen Dauereinsatz konzipiert. Bei gewerblichem Einsatz erlischt die Garantie. Der Hersteller haftet nicht für Schäden, die durch bestimmungswidrige Verwendung oder falsche Bedienung verursacht wurden.

Das Gerät ist Teil der Serie **X 20 V TEAM** und kann mit Akkus der **X 20 V TEAM** Serie betrieben werden. Akkus der Serie **X 20 V TEAM** dürfen nur mit Ladegeräten der Serie **X 20 V TEAM** geladen werden.

Lieferumfang/Zubehör

Packen Sie das Gerät aus und überprüfen Sie den Lieferumfang.

Entsorgen Sie das Verpackungsmaterial ordnungsgemäß.

- Akku-Bohrschrauber
- Aufbewahrungskoffer
- Zubehör in Aufbewahrungsbox
 - 8 × Schraub-Bit 50 mm
 - ⊕ PH1, PH2, PH3
 - ⊕ PZ1, PZ2, PZ3
 - ⊖ SL5, SL6
 - Bithalter
 - 8 × HSS-Bohrer
 - 2; 2,5; 3; 4; 5; 6; 8; 10 mm
- Originalbetriebsanleitung
- Akku und Ladegerät mit Betriebsanleitung

Übersicht

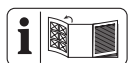

Die Abbildungen des Geräts finden Sie auf der vorderen Ausklappseite.

- 1 Bohrfutteröffnung
- 2 Schnellspannbohrfutter

- 3 Drehmomenteinstellung
- 4 Gang-Wahlschalter
- 5 Magnet
- 6 Handgriff (isolierte Grifffläche)
- 7 Akku-Halter
- 8 Taste (Ladezustandsanzeige)
- 9 Ladezustandsanzeige
- 10 Akku
- 11 Akku-Entriegelung
- 12 LED-Arbeitslicht
- 13 Gürtelclip
- 14 Ein-/Ausschalter
- 15 Drehrichtungsschalter
- 16 Akku-Ladegerät
- 17 Aufbewahrungskoffer
- 18 Aufbewahrungsbox

Funktionsbeschreibung

Der Bohrschrauber ist mit einer Rutschkupplung ausgerüstet, die bei Erreichen eines vorgewählten maximalen Drehmoments den Antrieb von der Arbeitsspindel entkoppelt.

Die Funktion der Bedienteile entnehmen Sie bitte den nachfolgenden Beschreibungen.

Technische Daten

Akku-Bohrschrauber

..... **PABS 20-Li G8**

Bemessungsspannung U 20 V ==

Gewicht mit Akku (20 V, 2 Ah) 1,7 kg

Leerlaufdrehzahl n_0

- 1. Gang 0-430 min⁻¹

- 2. Gang 0-1500 min⁻¹

Max. Drehmoment 45 Nm

Bohrfutter-Spannweite 1,5 - 13 mm

Max. Bohrdurchmesser

- Holz 30 mm

- Stahl 13 mm

Schalldruckpegel L_{pA} ..72,1 dB; K_{pA} =5 dB
 Schallleistungspegel L_{WA}
83,1 dB; K_{WA} =5 dB
 Vibration a_h $\leq 2,5$ m/s²; $K=1,5$ m/s²
 AkkuLi-Ion
 Temperatur ≤ 50 °C
 - Ladevorgang 4 - 40 °C
 - Betrieb-20 - 50 °C
 - Lagerung0 - 45 °C
 PARKSIDE Performance Smart Akku
 Smart PAPS 204 A1/Smart PAPS 208 A1
 - Frequenzband2400-2483,5 MHz
 - Sendeleistung ≤ 20 dBm

Lärm- und Vibrationswerte wurden entsprechend den in der Konformitätserklärung genannten Normen und Bestimmungen ermittelt.

Der angegebene Schwingungsgesamtwert und der angegebene Geräuschemissionswert sind nach einem genormten Prüfverfahren gemessen worden und können zum Vergleich eines Elektrowerkzeugs mit einem anderen verwendet werden. Der angegebene Schwingungsgesamtwert und der angegebene Geräuschemissionswert können auch zu einer vorläufigen Einschätzung der Belastung verwendet werden.

▲ WARNUNG! Die Schwingungs- und Geräuschemissionen können während der tatsächlichen Benutzung des Elektrowerkzeugs von dem Angabewert abweichen, abhängig von der Art und Weise, in der

das Elektrowerkzeug verwendet wird. Es ist notwendig, Sicherheitsmaßnahmen zum Schutz des Bedieners festzulegen, die auf einer Abschätzung der Schwingungsbelastung während der tatsächlichen Benutzungsbedingungen beruhen (hierbei sind alle Anteile des Betriebszyklus zu berücksichtigen, beispielsweise Zeiten, in denen das Elektrowerkzeug abgeschaltet ist, und solche, in denen es zwar eingeschaltet ist, aber ohne Belastung läuft).

Ladezeiten

Das Gerät ist Teil der Serie **X 20 V TEAM** und kann mit Akkus der **X 20 V TEAM** Serie betrieben werden. Akkus der Serie **X 20 V TEAM** dürfen nur mit Ladegeräten der Serie **X 20 V TEAM** geladen werden.

Wir empfehlen Ihnen, dieses Gerät ausschließlich mit folgenden Akkus zu betreiben: PAP 20 B1, PAP 20 B3, Smart PAPS 204 A1, Smart PAPS 208 A1
 Wir empfehlen Ihnen, diese Akkus mit folgenden Ladegeräten zu laden: PLG 20 A3, PLG 20 A4, PLG 20 C1, PLG 20 C3, PLG 201 A1, PDSL20 A1, PDSL20 B1, Smart PLGS 2012 A1
 Technische Daten von Akku und Ladegerät: Siehe separate Anleitung.

Die Ladezeit wird u.a. durch Faktoren wie Temperatur der Umgebung und des Akkus, sowie der anliegenden Netzspannung beeinflusst und kann ggf. von den angegebenen Werten abweichen.

Ladezeit (Min.)	PAP 20 A1 PAP 20 A2 PAP 20 B1	PAP 20 A3 PAP 20 B3 Smart PAPS 204 A1	Smart PAPS 208 A1
PLG 20 A1 PLG 20 A4 PLG 20 C1	60	120	240
PLG 20 A2 PLG 20 A3 PLG 20 C3 PDSLГ 20 A1 PDSLГ 20 B1	45	60	150
PLG 201 A1	135	250	500
Smart PLGS 2012 A1	35	45	50

Sicherheitshinweise

Dieser Abschnitt behandelt die grundlegenden Sicherheitshinweise beim Gebrauch des Gerats.

▲ WARNUNG! Personen- und Sachschaden durch unsachgemaen Umgang mit dem Akku. Beachten Sie die Sicherheitshinweise und Hinweise zum Aufladen und der korrekten Verwendung in der Betriebsanleitung Ihres Akkus und Ladegerats der Serie **X 20 V TEAM**. Eine detaillierte Beschreibung zum Ladevorgang und weitere Informationen finden Sie in dieser separaten Bedienungsanleitung.

Bedeutung der Sicherheitshinweise

▲ GEFAHR! Wenn Sie diesen Sicherheitshinweis nicht befolgen, tritt ein Unfall ein. Die Folge ist schwere Korperverletzung oder Tod.

▲ WARNUNG! Wenn Sie diesen Sicherheitshinweis nicht befolgen, tritt moglicherweise ein Unfall ein. Die Folge ist moglicherweise schwere Korperverletzung oder Tod.

▲ VORSICHT! Wenn Sie diesen Sicherheitshinweis nicht befolgen, tritt ein Unfall ein. Die Folge ist moglicherweise leichte oder mittelschwere Korperverletzung.

HINWEIS! Wenn Sie diesen Sicherheitshinweis nicht befolgen, tritt ein Unfall ein. Die Folge ist moglicherweise ein Sachschaden.

Bildzeichen und Symbole

Bildzeichen auf dem Gerat



Das Gerat ist Teil der Serie **X 20 V TEAM** und kann mit Akkus der **X 20 V TEAM** Serie betrieben werden. Akkus der Serie **X 20 V TEAM** durfen nur mit Ladegeraten der Serie **X 20 V TEAM** geladen werden.



Betriebsanleitung lesen



Elektrogerate gehoren nicht in den Hausmull.

Bildzeichen in der Betriebsanleitung



Achtung!

Allgemeine Sicherheitshinweise für Elektrowerkzeuge

▲ WARNUNG! Lesen Sie alle Sicherheitshinweise, Anweisungen, Bebilderungen und technischen Daten, mit denen dieses Elektrowerkzeug versehen ist. Versäumnisse bei der Einhaltung der nachfolgenden Anweisungen können elektrischen Schlag, Brand und/oder schwere Verletzungen verursachen. **Bewahren Sie alle Sicherheitshinweise und Anweisungen für die Zukunft auf.**

Der in den Sicherheitshinweisen verwendete Begriff „Elektrowerkzeug“ bezieht sich auf netzbetriebene Elektrowerkzeuge (mit Netzleitung) oder auf akkubetriebene Elektrowerkzeuge (ohne Netzleitung).

1. **Arbeitsplatzsicherheit**
 - a) **Halten Sie Ihren Arbeitsbereich sauber und gut beleuchtet.** Unordnung oder unbeleuchtete Arbeitsbereiche können zu Unfällen führen.
 - b) **Arbeiten Sie mit dem Elektrowerkzeug nicht in explosionsgefährdeter Umgebung, in der sich brennbare Flüssigkeiten, Gase oder Stäube befinden.** Elektrowerkzeuge erzeugen Funken, die den Staub oder die Dämpfe entzünden können.
 - c) **Halten Sie Kinder und andere Personen während der Benutzung des Elektrowerkzeuges fern.** Bei Ablenkung können Sie die Kontrolle über das Elektrowerkzeug verlieren.
2. **Elektrische Sicherheit**
 - a) **Der Anschlussstecker des Elektrowerkzeugs muss in die Steckdose passen. Der Stecker darf in keiner Weise verändert**

werden. Verwenden Sie keine Adapterstecker gemeinsam mit schutzgeerdeten Elektrowerkzeugen. Unveränderte Stecker und passende Steckdosen verringern das Risiko eines elektrischen Schlages.

- b) **Vermeiden Sie Körperkontakt mit geerdeten Oberflächen wie von Rohren, Heizungen, Herden und Kühlschränken.** Es besteht ein erhöhtes Risiko durch elektrischen Schlag, wenn Ihr Körper geerdet ist.
- c) **Halten Sie das Elektrowerkzeug von Regen oder Nässe fern.** Das Eindringen von Wasser in ein Elektrowerkzeug erhöht das Risiko eines elektrischen Schlages.
- d) **Zweckentfremden Sie die Anschlussleitung nicht, um das Elektrowerkzeug zu tragen, aufzuhängen oder um den Stecker aus der Steckdose zu ziehen. Halten Sie die Anschlussleitung fern von Hitze, Öl, scharfen Kanten oder sich bewegenden Geräteteilen.** Beschädigte oder verwickelte Anschlussleitungen erhöhen das Risiko eines elektrischen Schlages.
- e) **Wenn Sie mit dem Elektrowerkzeug im Freien arbeiten, verwenden Sie nur Verlängerungsleitungen, die auch für den Außenbereich geeignet sind.** Die Anwendung einer für den Außenbereich geeigneten Verlängerungsleitung verringert das Risiko eines elektrischen Schlages.
- f) **Wenn der Betrieb des Elektrowerkzeuges in feuchter Umgebung nicht vermeidbar ist, verwenden Sie einen Fehlerstromschutzschalter.** Der Einsatz eines

Fehlerstromschutzschalters vermindert das Risiko eines elektrischen Schlages.

3. **Sicherheit von Personen**

- a) **Seien Sie aufmerksam, achten Sie darauf, was Sie tun, und gehen Sie mit Vernunft an die Arbeit mit einem Elektrowerkzeug. Benutzen Sie kein Elektrowerkzeug, wenn Sie müde sind oder unter Einfluss von Drogen, Alkohol oder Medikamenten stehen.** Ein Moment der Unachtsamkeit beim Gebrauch des Elektrowerkzeugs kann zu ernsthaften Verletzungen führen.
- b) **Tragen Sie persönliche Schutzausrüstung und immer eine Schutzbrille.** Das Tragen persönlicher Schutzausrüstung, wie Staubmaske, rutschfeste Sicherheitsschuhe, Schutzhelm oder Gehörschutz, je nach Art und Einsatz des Elektrowerkzeugs, verringert das Risiko von Verletzungen.
- c) **Vermeiden Sie eine unbeabsichtigte Inbetriebnahme. Vergewissern Sie sich, dass das Elektrowerkzeug ausgeschaltet ist, bevor Sie es an die Stromversorgung und/oder den Akku anschließen, es aufnehmen oder tragen.** Wenn Sie beim Tragen des Elektrowerkzeugs den Finger am Schalter haben oder das Elektrowerkzeug eingeschaltet an die Stromversorgung anschließen, kann dies zu Unfällen führen.
- d) **Entfernen Sie Einstellwerkzeuge oder Schraubenschlüssel, bevor Sie das Elektrowerkzeug einschalten.** Ein Werkzeug oder Schlüssel, der sich in einem drehenden Teil des Elektrowerkzeugs befindet, kann zu Verletzungen führen.

- e) **Vermeiden Sie eine abnormale Körperhaltung. Sorgen Sie für einen sicheren Stand und halten Sie jederzeit das Gleichgewicht.** Dadurch können Sie das Elektrowerkzeug in unerwarteten Situationen besser kontrollieren.
 - f) **Tragen Sie geeignete Kleidung. Tragen Sie keine weite Kleidung oder Schmuck. Halten Sie Haare und Kleidung fern von sich bewegenden Teilen.** Lockere Kleidung, Schmuck oder lange Haare können von sich bewegenden Teilen erfasst werden.
 - g) **Wenn Staubabsaug- und -auf-fangeinrichtungen montiert werden können, sind diese anzuschließen und richtig zu verwenden.** Verwendung einer Staubabsaugung kann Gefährdungen durch Staub verringern.
 - h) **Wiegen Sie sich nicht in falscher Sicherheit und setzen Sie sich nicht über die Sicherheitsregeln für Elektrowerkzeuge hinweg, auch wenn Sie nach vielfachem Gebrauch mit dem Elektrowerkzeug vertraut sind.** Achtloses Handeln kann binnen Sekundenbruchteilen zu schweren Verletzungen führen.
4. **Verwendung und Behandlung des Elektrowerkzeugs**
- a) **Überlasten Sie das Elektrowerkzeug nicht. Verwenden Sie für Ihre Arbeit das dafür bestimmte Elektrowerkzeug.** Mit dem passenden Elektrowerkzeug arbeiten Sie besser und sicherer im angegebenen Leistungsbereich.
 - b) **Benutzen Sie kein Elektrowerkzeug, dessen Schalter defekt ist.** Ein Elektrowerkzeug, das sich nicht

- mehr ein- oder ausschalten lässt, ist gefährlich und muss repariert werden.
- c) **Ziehen Sie den Stecker aus der Steckdose und/oder entfernen Sie einen abnehmbaren Akku, bevor Sie Geräteeinstellungen vornehmen, Einsatzwerkzeugteile wechseln oder das Elektrowerkzeug weglegen.** Diese Vorsichtsmaßnahme verhindert den unbeabsichtigten Start des Elektrowerkzeugs.
- d) **Bewahren Sie unbenutzte Elektrowerkzeuge außerhalb der Reichweite von Kindern auf. Lassen Sie keine Personen das Elektrowerkzeug benutzen, die mit diesem nicht vertraut sind oder diese Anweisungen nicht gelesen haben.** Elektrowerkzeuge sind gefährlich, wenn sie von unerfahrenen Personen benutzt werden.
- e) **Pflegen Sie das Elektrowerkzeug und Einsatzwerkzeug mit Sorgfalt. Kontrollieren Sie, ob bewegliche Teile einwandfrei funktionieren und nicht klemmen, ob Teile gebrochen oder so beschädigt sind, dass die Funktion des Elektrowerkzeugs beeinträchtigt ist. Lassen Sie beschädigte Teile vor dem Einsatz des Elektrowerkzeugs reparieren.** Viele Unfälle haben ihre Ursache in schlecht gewarteten Elektrowerkzeugen.
- f) **Halten Sie Schneidwerkzeuge scharf und sauber.** Sorgfältig gepflegte Schneidwerkzeuge mit scharfen Schneidkanten verklemmen sich weniger und sind leichter zu führen.
- g) **Verwenden Sie Elektrowerkzeug, Zubehör, Einsatzwerkzeuge usw. entsprechend diesen Anweisungen. Berücksichtigen Sie dabei die Arbeitsbedingungen und die auszuführende Tätigkeit.** Der Gebrauch von Elektrowerkzeugen für andere als die vorgesehenen Anwendungen kann zu gefährlichen Situationen führen.
- h) **Halten Sie Griffe und Griffflächen trocken, sauber und frei von Öl und Fett.** Rutschige Griffe und Griffflächen erlauben keine sichere Bedienung und Kontrolle des Elektrowerkzeugs in unvorhergesehenen Situationen.
5. **Verwendung und Behandlung des Akkuwerkzeugs**
- a) **Laden Sie die Akkus nur mit Ladegeräten auf, die vom Hersteller empfohlen werden.** Durch ein Ladegerät, das für eine bestimmte Art von Akkus geeignet ist, besteht Brandgefahr, wenn es mit anderen Akkus verwendet wird.
- b) **Verwenden Sie nur die dafür vorgesehenen Akkus in den Elektrowerkzeugen.** Der Gebrauch von anderen Akkus kann zu Verletzungen und Brandgefahr führen.
- c) **Halten Sie den nicht benutzten Akku fern von Büroklammern, Münzen, Schlüsseln, Nägeln, Schrauben oder anderen kleinen Metallgegenständen, die eine Überbrückung der Kontakte verursachen könnten.** Ein Kurzschluss zwischen den Akkukontakten kann Verbrennungen oder Feuer zur Folge haben.
- d) **Bei falscher Anwendung kann Flüssigkeit aus dem Akku austreten. Vermeiden Sie den Kontakt damit. Bei zufälligem Kontakt mit Wasser abspülen. Wenn die Flüssigkeit in die Au-**

gen kommt, nehmen Sie zusätzlich ärztliche Hilfe in Anspruch. Austretende Akkufflüssigkeit kann zu Hautreizungen oder Verbrennungen führen.

- e) **Benutzen Sie keinen beschädigten oder veränderten Akku.** Beschädigte oder veränderte Akkus können sich unvorhersehbar verhalten und zu Feuer, Explosion oder Verletzungsgefahr führen.
 - f) **Setzen Sie einen Akku keinem Feuer oder zu hohen Temperaturen aus.** Feuer oder Temperaturen über 130 °C können eine Explosion hervorrufen.
 - g) **Befolgen Sie alle Anweisungen zum Laden und laden Sie den Akku oder das Akkuwerkzeug niemals außerhalb des in der Betriebsanleitung angegebenen Temperaturbereichs.** Falsches Laden oder Laden außerhalb des zugelassenen Temperaturbereichs kann den Akku zerstören und die Brandgefahr erhöhen.
6. **Service**
- a) **Lassen Sie Ihr Elektrowerkzeug nur von qualifiziertem Fachpersonal und nur mit Original-Ersatzteilen reparieren.** Damit wird sichergestellt, dass die Sicherheit des Elektrowerkzeugs erhalten bleibt.
 - b) **Warten Sie niemals beschädigte Akkus.** Sämtliche Wartung von Akkus sollte nur durch den Hersteller oder bevollmächtigte Kundendienststellen erfolgen.

Sicherheitshinweise für Bohrmaschinen

Sicherheitshinweise für alle Arbeiten

- **Halten Sie das Elektrowerkzeug an den isolierten Griffflächen, wenn Sie Arbeiten ausführen, bei denen das Einsatzwerkzeug oder die Schraube verborgene Stromleitungen treffen kann.** Der Kontakt mit einer spannungsführenden Leitung kann auch metallene Geräteteile unter Spannung setzen und zu einem elektrischen Schlag führen.

Sicherheitshinweise bei

Verwendung langer Bohrer

- **Arbeiten Sie auf keinen Fall mit einer höheren Drehzahl als der für den Bohrer maximal zulässigen Drehzahl.** Bei höheren Drehzahlen kann sich der Bohrer leicht verbiegen, wenn er sich ohne Kontakt mit dem Werkstück frei drehen kann, und zu Verletzungen führen.
- **Beginnen Sie den Bohrvorgang immer mit niedriger Drehzahl und während der Bohrer Kontakt mit dem Werkstück hat.** Bei höheren Drehzahlen kann sich der Bohrer leicht verbiegen, wenn er sich ohne Kontakt mit dem Werkstück frei drehen kann, und zu Verletzungen führen.
- **Üben Sie keinen übermäßigen Druck und nur in Längsrichtung zum Bohrer aus.** Bohrer können sich verbiegen und dadurch brechen oder zu einem Verlust der Kontrolle und zu Verletzungen führen.

Zusätzliche Sicherheitshinweise

- **Sichern Sie das Werkstück.** Ein mit Spannvorrichtungen oder Schraub-

stock festgehaltenes Werkstück ist sicherer gehalten als mit Ihrer Hand.

- **Schalten Sie das Elektrowerkzeug sofort aus, wenn das Einsatzwerkzeug blockiert. Seien Sie auf hohe Reaktionsmomente gefasst, die einen Rückschlag verursachen.** Das Einsatzwerkzeug blockiert, wenn das Elektrowerkzeug überlastet wird.
- **Warten Sie, bis das Elektrowerkzeug zum Stillstand gekommen ist, bevor Sie es ablegen.** Das Einsatzwerkzeug kann sich verhaken und zum Verlust der Kontrolle über das Elektrowerkzeug führen.
- **Halten Sie das Elektrowerkzeug gut fest.** Beim Festziehen und Lösen von Schrauben können kurzzeitig hohe Reaktionsmomente auftreten.
- **Verwenden Sie geeignete Suchgeräte, um verborgene Versorgungsleitungen aufzuspüren, oder ziehen Sie die örtliche Versorgungsgesellschaft hinzu.** Kontakt mit Elektroleitungen kann zu Feuer und elektrischem Schlag führen. Beschädigung einer Gasleitung kann zur Explosion führen. Eindringen in eine Wasserleitung verursacht Sachbeschädigung.
- **Verwenden Sie ausschließlich Zubehör, welches von PARKSIDE empfohlen wurde.** Ungeeignetes Zubehör kann zu elektrischem Schlag oder Feuer führen.

Restrisiken

Auch wenn Sie dieses Elektrowerkzeug vorschriftsmäßig bedienen, bleiben immer Restrisiken bestehen. Folgende Gefahren können im Zusammenhang mit der Bau-

weise und Ausführung dieses Elektrowerkzeugs auftreten:

- Gehörschäden, falls kein geeigneter Gehörschutz getragen wird.
- Gesundheitsschäden, die aus Hand-Arm-Schwingungen resultieren, falls das Gerät über einen längeren Zeitraum verwendet wird oder nicht ordnungsgemäß geführt und gewartet wird.
- Schnittverletzungen

▲ WARNUNG! Gefahr durch elektromagnetisches Feld, das während das Gerät im Betrieb ist, erzeugt wird. Das Feld kann unter bestimmten Umständen aktive oder passive medizinische Implantate beeinträchtigen. Um die Gefahr von ernsthaften oder tödlichen Verletzungen zu verringern, empfehlen wir Personen mit medizinischen Implantaten ihren Arzt und den Hersteller des medizinischen Implantats zu konsultieren, bevor das Gerät bedient wird.

Vorbereitung

▲ WARNUNG! Verletzungsgefahr durch ungewollt anlaufendes Gerät. Setzen Sie den Akku erst dann in das Gerät ein, wenn das Gerät vollständig für den Einsatz vorbereitet ist.



Bedienteile

Lernen Sie vor dem ersten Betrieb des Geräts die Bedienteile kennen.

- **Drehrichtungsschalter (15)**

HINWEIS! Betätigen Sie den Drehrichtungsschalter nur, wenn das Gerät stillsteht!

Der Pfeil auf dem Drehrichtungsschalter (15) gibt die Arbeitsrichtung an.

-  Schraube eindrehen, bohren
- **Mitte** Einschaltperre
-  Schraube ausdrehen

• **Drehmomenteinstellung (3)**

Einstellung des maximalen Drehmoments zum Schrauben, bei dem die Rutschkupplung auslöst.

HINWEIS! Betätigen Sie den Drehmomenteinstellung nur, wenn das Gerät stillsteht!

- **1** Kleinstes Drehmoment
- **25** Größtes Drehmoment
Beginnen Sie beim Schrauben zur Sicherheit mit einem kleinen Drehmoment. Erhöhen Sie das Drehmoment falls notwendig.
-  Bohren ohne Begrenzung des Drehmoments

• **Gang-Wahlschalter (4)**

HINWEIS! Betätigen Sie den Gang-Wahlschalter nur, wenn das Gerät still steht.

- **1**  Schrauben
- **2**  Bohren

• **Ein-/Ausschalter (14)**

- Einschalten: Drücken
- Drehzahl stufenlos regulieren: Je weiter Sie den Ein-/Ausschalter drücken, desto höher ist die Drehzahl.
- Ausschalten: Loslassen

Einsatzwerkzeug montieren und demontieren

Hinweise

- Bohrfutter-Spannweite: 1,5 - 13 mm
- Die Drehrichtung ist im Schnellspannbohrfutter (2) eingraviert.
- Rechts und links am Motorkopf befinden sich Magnete (5), um häufig verwendete Schraub-Bits festzuhalten.

Einsatzwerkzeug montieren

1. Bohrfutter öffnen: RELEASE →
2. Schieben Sie das Einsatzwerkzeug so weit wie möglich in die Bohrfutteröffnung (1).

3. Einsatzwerkzeug festklemmen: ← GRIP

Einsatzwerkzeug demontieren

1. Bohrfutter öffnen: RELEASE →
2. **▲ VORSICHT!** Verbrennungsgefahr! Einsatzwerkzeuge - insbesondere Bohrer - können sehr heiß werden. Tragen Sie gegebenenfalls Schutzhandschuhe. Entfernen Sie das Einsatzwerkzeug.

Ladezustand des Akkus prüfen

1. Drücken Sie die Taste (8) neben der Ladezustandsanzeige (9) am Akku (10). Die LEDs der Ladezustandsanzeige zeigen den Ladezustand des Akkus.

LEDs	Bedeutung
rot, orange, grün	Akku geladen
rot, orange	Akku teilweise geladen
rot	Akku muss geladen werden

2. Laden Sie den Akku (10) auf, wenn nur noch die rote LED der Ladezustandsanzeige (9) leuchtet.

Akku aufladen

Siehe auch Betriebsanleitung des Ladegeräts.

Hinweise

- Lassen Sie einen erwärmten Akku vor dem Laden abkühlen.
- Setzen Sie den Akku nicht über längere Zeit starker Sonneneinstrahlung aus und legen Sie ihn nicht auf Heizkörpern ab (max. 50 °C).

Akku aufladen

1. Nehmen Sie den Akku (10) aus dem Gerät.
2. Schieben Sie den Akku (10) in den Ladeschacht des Akku-Ladegeräts (16).
3. Schließen Sie das Akku-Ladegerät (16) an eine Steckdose an.

- Nach erfolgreichem Ladevorgang trennen Sie das Akku-Ladegerät (16) vom Netz.
- Ziehen Sie den Akku (10) aus dem Akku-Ladegerät (16).

Kontroll-LEDs auf dem Ladegerät (16)

grün	rot	Bedeutung
leuchtet	–	<ul style="list-style-type: none"> Akku ist vollständig aufgeladen bereit (kein Akku eingelegt)
–	leuchtet	Akku wird aufgeladen
–	blinkt	Akku ist überhitzt
blinkt	blinkt	Akku ist defekt

Betrieb

Akku einsetzen und entnehmen

⚠ WARNUNG! Verletzungsgefahr durch ungewollt anlaufendes Gerät. Setzen Sie den Akku erst dann in das Gerät ein, wenn das Gerät vollständig für den Einsatz vorbereitet ist.

HINWEIS! Beschädigungsgefahr! Falscher Akku kann Gerät und Akku beschädigen.

Akku einsetzen

- Schieben Sie den Akku (10) entlang der Führungsschiene in den Akku-Halter (7).
Der Akku verriegelt hörbar.

Akku entnehmen

- Drücken und halten Sie die Akku-Entriegelung (11) am Akku (10).
- Ziehen Sie den Akku aus dem Akku-Halter (7).

Ein- und Ausschalten

Einschalten

- Wählen Sie mit dem Drehrichtungsschalter (15) die Drehrichtung.
- Wählen Sie mit dem Gang-Wahlschalter (4) einen Gang.
- Wählen Sie mit dem Drehmomenteinstellung (3) ein maximales Drehmoment oder Bohren.
- Drücken und halten Sie den Ein-/Ausschalter (14).
Das LED-Arbeitslicht (12) leuchtet.

Ausschalten

- Lassen Sie den Ein-/Ausschalter (14) los.
- Warten Sie, bis das Elektrowerkzeug zum Stillstand gekommen ist, bevor Sie es ablegen.
- In Arbeitspausen: Stellen Sie den Drehrichtungsschalter (15) in die Mitte. Diese Vorsichtsmaßnahme verhindert den unbeabsichtigten Start des Elektrowerkzeugs.
Sie können das Gerät mit dem Gürtelclip (13) an einem Gürtel einhängen. Mit dem Gürtelclip können Sie Flaschen mit Kronkorken öffnen.
- Entnehmen Sie den Akku aus dem Gerät, wenn Sie das Gerät unbeaufsichtigt lassen oder mit der Arbeit fertig sind.

Transport

Hinweise zum Transport des Geräts:

- Schalten Sie das Gerät aus und entfernen Sie den Akku (10). Vergewissern Sie sich, dass alle sich bewegenden Teile zum vollständigen Stillstand gekommen sind.
- Entfernen Sie das Einsatzwerkzeug.
- Tragen Sie das Gerät immer am Handgriff (6).

Reinigung, Wartung und Lagerung

▲ WARNUNG! Verletzungsgefahr durch ungewollt anlaufendes Gerät. Schützen Sie sich bei Wartungs- und Reinigungsarbeiten. Schalten Sie das Gerät aus und entfernen Sie den Akku (10). Lassen Sie Instandsetzungsarbeiten und Wartungsarbeiten, die nicht in dieser Anleitung beschrieben sind, von unserem Service-Center durchführen. Verwenden Sie nur Original-Ersatzteile.

Reinigung

▲ WARNUNG! Elektrischer Schlag! Spritzen Sie das Gerät niemals mit Wasser ab.

HINWEIS! Beschädigungsgefahr. Chemische Substanzen können die Kunststoffteile des Gerätes angreifen. Verwenden Sie keine Reinigungs- bzw. Lösungsmittel.

- Halten Sie Lüftungsschlitze, Motorgehäuse und Griffe des Gerätes sauber. Verwenden Sie dazu ein feuchtes Tuch oder eine Bürste.

Wartung

Das Gerät ist wartungsfrei.

Lagerung

Lagern Sie Gerät und Zubehör stets:

- sauber
- trocken
- staubgeschützt
- außerhalb der Reichweite von Kindern

Die Lagertemperatur für den Akku und das Gerät beträgt zwischen 0 °C und 45 °C. Vermeiden Sie während der Lagerung extreme Kälte oder Hitze, damit der Akku nicht an Leistung verliert.

Nehmen Sie den Akku vor einer längeren Lagerung (z. B. Überwinterung) aus dem

Gerät (separate Bedienungsanleitung für Akku und Ladegerät beachten).

Entsorgung/ Umweltschutz

Nehmen Sie den Akku aus dem Gerät und führen Sie Gerät, Akku, Zubehör und Verpackung einer umweltgerechten Wiederverwertung zu.



Elektrogeräte gehören nicht in den Hausmüll.

Das Symbol der durchgestrichenen Mülltonne bedeutet, dass dieses Elektro- bzw. Elektronikgerät am Ende seiner Lebensdauer nicht im Hausmüll entsorgt werden darf, sondern vom Endnutzer einer getrennten Sammlung zugeführt werden muss.

Richtlinie 2012/19/EU über Elektro- und Elektronik-Altgeräte:

Verbraucher sind gesetzlich dazu verpflichtet, Elektro- und Elektronikgeräte am Ende ihrer Lebensdauer einer umweltgerechten Wiederverwertung zuzuführen. Auf diese Weise wird eine umwelt- und ressourcenschonende Verwertung sichergestellt.

Je nach Umsetzung in nationales Recht können Sie folgende Möglichkeiten haben:

- an einer Verkaufsstelle zurückgeben,
- an einer offiziellen Sammelstelle abgeben,
- an den Hersteller/Inverkehrbringer zurücksenden.

Nicht betroffen sind den Altgeräten beigefügte Zubehörteile und Hilfsmittel ohne Elektrobestandteile.

Zusätzliche Entsorgungshinweise für Deutschland

Das Gerät ist bei eingerichteten Sammelstellen, Wertstoffhöfen oder Entsorgungsbetrieben abzugeben. Zudem sind Vertreiber von Elektro- und Elektronikgeräten sowie Vertreiber von Lebensmitteln zur Rücknahme verpflichtet. bietet Ihnen Rückgabemöglichkeiten direkt in den Filialen und Märkten an. Rückgabe und Entsorgung sind für Sie kostenfrei.

Beim Kauf eines Neugerätes haben Sie das Recht, ein entsprechendes Altgerät unentgeltlich zurückzugeben.

Zusätzlich haben Sie die Möglichkeit, unabhängig vom Kauf eines Neugerätes, unentgeltlich (bis zu drei) Altgeräte abzugeben, die in keiner Abmessung größer als 25 cm sind.

Bitte entnehmen Sie vor der Rückgabe Batterien oder Akkumulatoren, die nicht vom Altgerät umschlossen sind, sowie Lampen, die zerstörungsfrei entnommen werden können und führen diese einer separaten Sammlung zu.

Entsorgungshinweise für Akkus



Der Akku darf am Ende der Nutzungszeit nicht über den Hausmüll entsorgt werden. Werfen Sie den Akku nicht ins Feuer (Explosionsgefahr) oder ins Wasser. Beschädigte Akkus können der Umwelt und ihrer Gesundheit schaden, wenn giftige Dämpfe oder Flüssigkeiten austreten.

Entsorgen Sie Akkus nach den lokalen Vorschriften. Defekte oder verbrauchte Akkus müssen gemäß Richtlinie 2006/66/EG recycelt werden. Geben Sie Akkus an einer Altbatteriesammelstelle ab, wo sie einer umweltgerechten Wiederverwertung zugeführt werden. Fragen Sie hierzu Ihren lokalen Müllentsorger oder unser Ser-

vice-Center. Entsorgen Sie Akkus im entladenen Zustand. Wir empfehlen die Pole mit einem Klebestreifen zum Schutz vor einem Kurzschluss abzudecken. Öffnen Sie den Akku nicht.

Service

Garantie

Sehr geehrte Kundin, sehr geehrter Kunde, Sie erhalten auf dieses Produkt 3 Jahre Garantie ab Kaufdatum.

Im Falle von Mängeln dieses Produkts stehen Ihnen gegen den Verkäufer des Produkts gesetzliche Rechte zu. Diese gesetzlichen Rechte werden durch unsere im Folgenden dargestellte Garantie nicht eingeschränkt.

Garantiebedingungen

Die Garantiefrist beginnt mit dem Kaufdatum. Bitte bewahren Sie den Original-Kassenbon gut auf. Diese Unterlage wird als Nachweis für den Kauf benötigt.

Tritt innerhalb von drei Jahren ab dem Kaufdatum dieses Produkts ein Material- oder Fabrikationsfehler auf, wird das Produkt von uns – nach unserer Wahl – für Sie kostenlos repariert oder ersetzt. Diese Garantieleistung setzt voraus, dass innerhalb der Drei-Jahres-Frist das defekte Produkt und der Kaufbeleg (Kassenbon) vorgelegt und schriftlich kurz beschrieben wird, worin der Mangel besteht und wann er aufgetreten ist.

Wenn der Defekt von unserer Garantie gedeckt ist, erhalten Sie das reparierte oder ein neues Produkt zurück. Mit Reparatur oder Austausch des Produkts beginnt kein neuer Garantiezeitraum.

Garantiezeit und gesetzliche Mängelansprüche

Die Garantiezeit wird durch die Gewährleistung nicht verlängert. Dies gilt auch

für ersetzte und reparierte Teile. Eventuell schon beim Kauf vorhandene Schäden und Mängel müssen sofort nach dem Auspacken gemeldet werden. Nach Ablauf der Garanzzeit anfallende Reparaturen sind kostenpflichtig.

Garantieumfang

Das Produkt wurde nach strengen Qualitätsrichtlinien sorgfältig produziert und vor Anlieferung gewissenhaft geprüft.

Die Garantieleistung gilt für Material- oder Fabrikationsfehler. Diese Garantie erstreckt sich nicht auf Produktteile, die normaler Abnutzung ausgesetzt sind und daher als Verschleißteile angesehen werden können (z. B. Schnellspannbohrfutter) oder für Beschädigungen an zerbrechlichen Teilen.

Diese Garantie verfällt, wenn das Produkt beschädigt, nicht sachgemäß benutzt oder nicht gewartet wurde. Für eine sachgemäße Benutzung des Produkts sind alle in der Betriebsanleitung aufgeführten Anweisungen genau einzuhalten. Verwendungszwecke und Handlungen, von denen in der Betriebsanleitung abgeraten oder vor denen gewarnt wird, sind unbedingt zu vermeiden.

Das Produkt ist lediglich für den privaten und nicht für den gewerblichen Gebrauch bestimmt. Bei missbräuchlicher und unsachgemäßer Behandlung, Gewaltanwendung und bei Eingriffen, die nicht von unserer autorisierten Service-Niederlassung vorgenommen wurden, erlischt die Garantie.

Abwicklung im Garantiefall

Um eine schnelle Bearbeitung Ihres Anliegens zu gewährleisten, folgen Sie bitte den folgenden Hinweisen:

- Bitte halten Sie für alle Anfragen den Kassenbon und die Artikelnummer (IAN 427592_2301) als Nachweis für den Kauf bereit.

- Die Artikelnummer entnehmen Sie bitte dem Typenschild.
- Sollten Funktionsfehler oder sonstige Mängel auftreten, kontaktieren Sie zunächst das nachfolgend benannte Service-Center **telefonisch** oder per **E-Mail**. Sie erhalten dann weitere Informationen über die Abwicklung Ihrer Reklamation.
- Ein als defekt erfasstes Produkt können Sie, nach Rücksprache mit unserem Service-Center unter Beifügung des Kaufbelegs (Kassenbons) und der Angabe, worin der Mangel besteht und wann er aufgetreten ist, für Sie portofrei an die Ihnen mitgeteilte Service-Anschrift übersenden. Um Annahmeprobleme und Zusatzkosten zu vermeiden, benutzen Sie unbedingt nur die Adresse, die Ihnen mitgeteilt wird. Stellen Sie sicher, dass der Versand nicht unfrei, per Sperrgut, Express oder sonstiger Sonderfracht erfolgt. Senden Sie das Produkt bitte inkl. aller beim Kauf mitgelieferten Zubehörteile ein und sorgen Sie für eine ausreichend sichere Transportverpackung.

Reparatur-Service

Für Reparaturen, **die nicht der Garantie unterliegen**, wenden Sie sich an das Service-Center. Dort erhalten Sie gerne einen Kostenvoranschlag.

- Wir können nur Geräte bearbeiten, die ausreichend verpackt und frankiert eingeschickt wurden.

Hinweis: Bitte senden Sie Ihr Gerät gereinigt und mit Hinweis auf den Defekt an die vom Service-Center genannte Adresse.

- Nicht angenommen werden unfrei eingeschickte Geräte sowie Geräte, die per Sperrgut, Express oder mit sonstiger Sonderfracht versendet wurden.

- Wir entsorgen Ihre eingesendeten, defekten Geräte kostenlos.

Service-Center

DE Service Deutschland
 Tel.: 0800 54 35 111
 E-Mail: grizzly@lidl.de
IAN 427592_2301

AT Service Österreich
 Tel.: 0800 447744
 E-Mail: grizzly@lidl.at
IAN 427592_2301

CH Service Schweiz
 Tel.: 0800 56 44 33
 E-Mail: grizzly@lidl.ch
IAN 427592_2301

Importeur

Bitte beachten Sie, dass die folgende Anschrift keine Serviceanschrift ist. Kontaktieren Sie zunächst das oben genannte Service-Center.

Grizzly Tools GmbH & Co. KG
 Stockstädter Str. 20
 63762 Großostheim
 DEUTSCHLAND
www.grizzlytools.de

Ersatzteile und Zubehör

Ersatzteile und Zubehör erhalten Sie unter www.grizzlytools.shop.

Sollten bei Ihrem Bestellvorgang Probleme auftreten, kontaktieren Sie uns über unseren Online-Shop. Bei weiteren Fragen wenden Sie sich an das Service-Center, S. 63.

Pos.-Nr.	S. 65*	Bezeichnung	Best.-Nr.
2	6, 7	Schnellspannbohrfutter	91105806

* Explosionszeichnung

Original-EG-Konformitätserklärung

Produkt: **Akku-Bohrschrauber**

Modell: **PABS 20-Li G8**

Seriennummer: 000001-300000

Der oben beschriebene Gegenstand der Erklärung erfüllt die einschlägigen Harmonisierungsrechtsvorschriften der Union:

**2006/42/EG • 2014/30/EU • 2011/65/EU & (EU) 2015/863
Produkt mit Akku Smart PAPS 204 A1/
Smart PAPS 208 A1: 2014/53/ EU**

Der oben beschriebene Gegenstand der Erklärung erfüllt die Vorschriften der Richtlinie 2011/65/EU des Europäischen Parlaments und des Rates vom 8. Juni 2011 zur Beschränkung der Verwendung bestimmter gefährlicher Stoffe in Elektro- und Elektronikgeräten.

Um die Konformität zu gewährleisten, wurden folgende harmonisierte Normen sowie nationale Normen und Bestimmungen angewendet:

**EN 62841-1:2015 • EN 62841-2-1:2018/A11:2019
EN IEC 63000:2018**

**EN IEC 55014-1:2021 • EN IEC 55014-2:2021
IEC 62471:2006 • EN 62471:2008**

**Produkt mit Akku Smart PAPS 204 A1/Smart PAPS 208 A1:
EN 301 489-1 V2.2.3:2019 • EN 301 489-17 V3.2.4:2020
EN 300 328 V2.2.2:2019 • EN 50663:2017**

Die alleinige Verantwortung für die Ausstellung dieser Konformitätserklärung trägt der Hersteller:



Grizzly Tools GmbH & Co. KG
Stockstädter Str. 20
63762 Großostheim
DEUTSCHLAND
03.06.2023

Christian Frank
Dokumentationsbevollmächtigter

Explosionszeichnung • Robbantott ábra • Rozložený pohľad
• Rozložený pohľad

PABS 20-Li G8

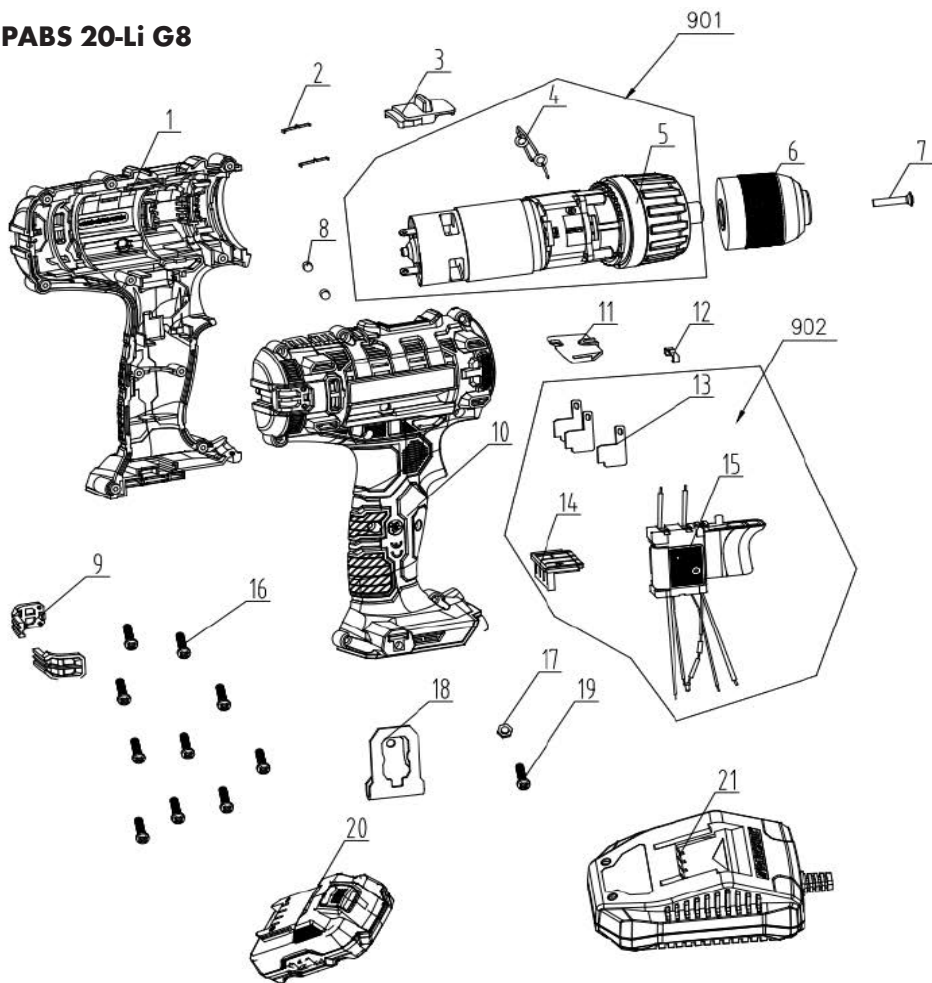

informativ • informatív • informační • informatívny

GRIZZLY TOOLS GMBH & CO. KG

Stockstädter Straße 20

63762 Großostheim

GERMANY

Információk állása · Stav informací · Stav informácií ·

Stand der Informationen: 04/2023 ·

Ident.-No.: 72036024042023-HU/CZ/SK

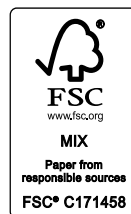

IAN 427592_2301





Rechargeable Battery / Charger PAP 20 B1 / PLG 20 C1

(HU)

Akumulátor / Töltőkészülék

Az originál használati utasítás fordítása

(SK)

Batéria / Nabijačka

Preklad originálneho návodu na obsluhu

(CZ)

Akumulátor / Nabíječka

Překlad originálního provozního návodu

(DE) (AT) (CH)

Akku / Ladegerät

Originalbetriebsanleitung

IAN 427592_2301

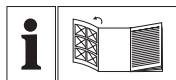

HU

Olvasás előtt kattintson az ábrát tartalmazó oldalra és végezetül ismerje meg a készülék mindegyik funkcióját.

CZ

Před čtením si otevřete stranu s obrázkami a potom se seznamte se všemi funkcemi přístroje.

SK

Pred čítaním si odklopte stranu s obrázkami a potom sa oboznámte so všetkými funkciami prístroja.

DE AT CH

Klappen Sie vor dem Lesen die Seite mit den Abbildungen aus und machen Sie sich anschließend mit allen Funktionen des Gerätes vertraut.

HU	Az originál használati utasítás fordítása	Oldal	4
CZ	Překlad originálního provozního návodu	Strana	17
SK	Preklad originálneho návodu na obsluhu	Strana	29
DE / AT / CH	Originalbetriebsanleitung	Seite	42

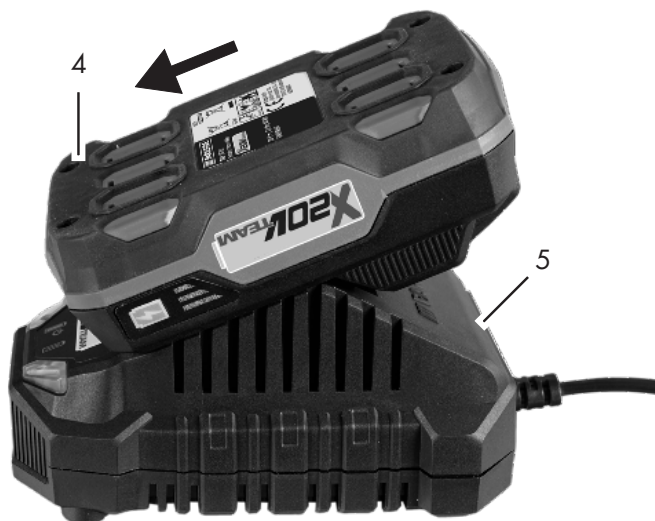

Tartalomjegyzék

Bevezető.....	4
Rendeltetészerű használat.....	4
A csomag tartalma / Tartozékok.....	5
Áttekintés.....	5
Műszaki adatok.....	5
Biztonsági utasítások.....	6
A biztonsági utasítások jelentése.....	6
Piktogramok és szimbólumok.....	7
A használati útmutatóban lévő szimbólumok.....	8
Általános biztonsági figyelmeztetések.....	8
Akkumulátortöltők biztonságos működtetése.....	9
Élőkészítés.....	10
Akkumulátorra vonatkozó tudnivalók.....	10
Akkumulátor töltöttségi szintjének ellenőrzése.....	11
Akkumulátor behelyezése és kivétele.....	11
Üzemeltetés.....	11
ellenőrzőlámpa.....	11
Akkumulátor feltöltése.....	11
Tisztítás, karbantartás és tárolás.....	12
Tisztítás.....	12
Karbantartás.....	12
Tárolás.....	12
Töltő falra rögzítése (opcionális).....	12
Ártalmatlanítás/ Környezetvédelem.....	12
Akkumulátorok ártalmatlanítási utasításai.....	13
Pótalkatrészek és tartozékok.....	13
Az eredeti EK -megfelelőségi nyilatkozat fordítása.....	14
JÓTÁLLÁSI TÁJÉKOZTATÓ.....	15

Bevezető

Gratulálunk az új akkumulátortöltő megvásárlásához (a továbbiakban készülék vagy elektromos kéziszerszám).

Vásárlásával kiváló minőségű termék mellett döntött. Ezt a készüléket a gyártás során minőségi vizsgálatnak és végső ellenőrzésnek vetették alá. Ezáltal biztosított a készülék működőképessége.



A használati útmutató a készülék része. Fontos tudnivalókat tartalmaz a biztonságra, használatra és ártalmatlanításra vonatkozóan. Olvassa el figyelmesen a használati útmutatót. Ismerje meg a kezelőszereket és a készülék helyes használatát. A készüléket csak a leírtak szerint és a megadott alkalmazási területen használja. Őrizze meg a használati útmutatót és a készülék harmadik személynek történő továbbadása esetén adja át a készülékhez tartozó valamennyi leírást is.

Rendeltetészerű használat

akkumulátor: Az alábbi termékcsalád készülékeinek működtetése

X 20 V TEAM

akkumulátor-töltő: Az alábbi termékcsalád akkumulátorainak töltése

X 20 V TEAM

Kizárólag száraz helyiségekben üzemeltethető.

A készülék minden más, a jelen használati útmutatóban nem kifejezetten engedélyezett használata komoly veszélyt jelenthet a felhasználó számára és kárt okozhat a készülékben. A készüléket kezelő vagy használó személy felel más személyeknek okozott balesetekért vagy tulajdonukon okozott károkért. A készülék a barkács szektorban történő használatra készült. Nem folyamatos ipari használatra tervezték.

ezték. Ipari használat esetén a garancia érvényét veszti. A gyártó nem vállal felelősséget a nem rendeltetésszerű használatból vagy helytelen kezelésből eredő károkért.

A készülék a **X 20 V TEAM** sorozat része és a **X 20 V TEAM** sorozat akkumulátoraival üzemeltethető. A **X 20 V TEAM** sorozat akkumulátorait csak a **X 20 V TEAM** sorozat töltőivel szabad tölteni.

A csomag tartalma / Tartozékok

Csomagolja ki a készüléket és ellenőrizze a csomag tartalmát.

Ártalmatlanítsa megfelelően a csomagolóanyagot.

- akkumulátor
- akkumulátor-töltő
- Eredeti használati utasítás fordítása

Áttekintés

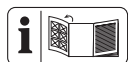

A készülék ábrái az előlő ki-hajtható oldalon találhatóak.

- 1 akkumulátor-kireteszelő
- 2 gomb (töltésszint-kijelző)
- 3 töltésszint-kijelző
- 4 akkumulátor
- 5 akkumulátor-töltő
- 6 ellenőrzőlámpa, zöld
- 7 ellenőrzőlámpa, piros
- 8 töltőnyílás

Műszaki adatok

akkumulátor (Li-Ion) **PAP 20 B1**

Névleges feszültség U 20 V =
 Akkumulátorcellák száma 5
 Kapacitás 2,0 Ah
 Energia 40 Wh
 Töltési idő 1 h*
 Hőmérséklet ≤ 50 °C

- Töltés 4 - 40 °C
 - Üzemeltetés -20 - 50 °C
 - Tárolás 0 - 45 °C
- * A megadott töltési idő a mellékelt töltőre vonatkozik.

akkumulátor-töltő **PLG 20 C1**

Névleges feszültség U
 230-240 V~, 50 Hz
 Névleges teljesítmény P 65 W
 Védelmi osztály II (kettős szigetelés)
 Készülékbiztosíték T3.15A
 Kimeneti feszültség 21,5 V =
 Kimeneti áram 2,4 A
 Kimeneti teljesítmény 51,6 W

Töltési idők

Javasoljuk, hogy ezt a töltőkészüléket csak a következő újratölthető akkumulátorok töltésére használja: PAP 20 B1, PAP 20 B3, Smart PAPS 204 A1, Smart PAPS 208 A1

Javasoljuk, hogy ezt az újratölthető akkumulátort csak a következő töltőkkel töltsse: PLG 20 A3, PLG 20 A4, PLG 20 C1, PLG 20 C3, PLG 201 A1, PDSLK 20 A1, PDSLK 20 B1, Smart PLGS 2012 A1

Töltési idő (p)	PLG 20 C1
PAP 20 A1	60
PAP 20 A2	
PAP 20 B1	
PAP 20 A3	120
PAP 20 B3	
Smart PAPS 204 A1	
Smart PAPS 208 A1	240

A töltési időt különböző tényezők befolyásolják, mint például a környezet és az akkumulátor hőmérséklete, valamint a rendelkezésre álló hálózati feszültség, ezért az eltérhet a megadott értékektől.

Biztonsági utasítások



FIGYELEM! Áramütés, sérülés- és tűzveszély megelőzése érdekében az elektromos kéziszerszámok használata során be kell tartani az alábbi alapvető biztonsági intézkedéseket.

Ezt a készüléket 8 éves kor feletti gyermekek, valamint csökkent fizikai, érzékszervi vagy szellemi képességű vagy tapasztalattal és tudással nem rendelkező személyek csak felügyelet mellett használhatják, vagy ha felvilágosították őket a készülék biztonságos használatáról és megértették az ebből eredő veszélyeket. Gyermekek nem játszhatnak a készülékkel. A tisztítást és a felhasználói karbantartást nem végezhetik felügyelet nélküli gyermekek.

▲ FIGYELMEZTETÉS! Személyi sérülés és anyagi kár az akkumulátor nem megfelelő használata révén. Vegye figyelembe az alábbi termékcsaládba tartozó akkumulátor és töltő használati útmutatójában lévő töltésre

és helyes használatra vonatkozó biztonsági utasításokat és tudnivalókat **X 20 V TEAM**. A töltés részletes leírása és további információk ebben a külön használati útmutatóban találhatóak.

A biztonsági utasítások jelentése

▲ VESZÉLY! Baleset történik, ha nem tartja be ezt a biztonsági utasítást. Súlyos testi sérülés vagy halál a következménye.

▲ FIGYELMEZTETÉS! Baleset történhet, ha nem tartja be ezt a biztonsági utasítást. Súlyos testi sérülés vagy halál lehet a következménye.

▲ VIGYÁZAT! Baleset történik, ha nem tartja be ezt a biztonsági utasítást. Enyhe vagy közepes fokú testi sérülés lehet a következménye.

MEGJEGYZÉS! Baleset történik, ha nem tartja be ezt a biztonsági utasítást. Anyagi kár lehet a következménye.

Piktogramok és szimbólumok

Az akkun található képek



A készülék a **X 20 V TEAM** sorozat része és a

X 20 V TEAM sorozat akkumulátoraival üzemeltethető. A **X 20 V TEAM** sorozat akkumulátorait csak a **X 20 V TEAM** sorozat töltőivel szabad tölteni.



töltésszint-kijelző gomb



Olvassa el figyelmesen a használati útmutatót. Ismerje meg a kezelőrészeket és a készülék helyes használatát.



Az elektromos készülékek nem tartoznak a háztartási hulladékba.



Az akkumulátorok nem tartoznak a háztartási hulladékba.



Az akkumulátorokat használt akkumulátorok gyűjtőhelyén adhatja le, ahol azok környezetbarát újrahasznosításra kerülnek.



Ne hagyja az akkumulátort hosszú ideig a tűző napon és ne tegye fűtőtestre (max. 50 °C).



Ne dobja az akkumulátort vízbe.



Ne dobja az akkumulátort tűzbe.

Az akkutöltőn található képek



A készülék a **X 20 V TEAM** sorozat része és a

X 20 V TEAM sorozat akkumulátoraival üzemeltethető. A **X 20 V TEAM** sorozat akkumulátorait csak a **X 20 V TEAM** sorozat töltőivel szabad tölteni.



Figyelem!



Töltés előtt olvassa el a használati útmutatót. Ismerje meg a kezelőrészeket és a készülék helyes használatát.



Az elektromos készülékek nem tartoznak a háztartási hulladékba.



A töltő csak helyiségekben történő használatra alkalmas.



T3.15A Készülékbiztosíték



Védelmi osztály II (kettős szigetelés)



Kontrolne LED diode na uređaju za punjenje

A használati útmutatóban lévő szimbólumok



Figyelem!

Általános biztonsági figyelmeztetések

AZ AKKUMULÁTOROS SZERSZÁM HASZNÁLATA ÉS GONDOZÁSA

1. **Csak X 20 V TEAM.** Egy bizonyos típusú akkumulátorcsomaghoz alkalmas töltőkészülék tűzveszélyt okozhat, ha egy másik akkumulátorcsomaggal használja.
 2. **Az elektromos szerszámokat csak a kifejezetten erre a célra szolgáló akkumulátorokkal használja.** Minden más akkumulátor csomag használata balesetet és tüzesetet idézhet elő.
 3. **Amikor az akkumulátor nincs használatban, tartsa távol más fémtárgyaktól, például gemkapcsoktól, érméktől, kulcsoktól, szögektől, csavaroktól vagy más apró fémtárgyaktól, amelyek kapcsolatot teremtenek az egyik csatlakozótól a másikig.** Az akkumulátor pólusainak rövi-
- dre zárása égési sérüléseket vagy tüzet okozhat.
4. **Nem rendeltetészerű körülmények között folyadék spriccelhet ki az akkumulátorból; kerülje az érintkezést. Ha véletlenül hozzáér, öblítse le vízzel. Ha a folyadék szembe kerül, forduljon orvoshoz.** Az akkumulátorból kijutó folyadék irritációt vagy égést okozhat.
 5. **Ne használjon sérült vagy módosított akkumulátort vagy eszközt.** A sérült vagy módosított akkumulátorok kiszámíthatatlanul viselkedhetnek, ami tüzet, robbanást vagy sérülésveszélyt okozhat.
 6. **Ne tegye ki az akkumulátort vagy a szerszámot tűznek vagy túlzott hőmérsékletnek.** Tűznek vagy 130 °C feletti hőmérsékletnek kitéve robbanást okozhat.
 7. **Kövesse az összes töltési utasítást, és ne töltsen az akkumulátorcsomagot vagy a szerszámot a használati utasításban megadott hőmérsékleti tartományon kí-**

vül. A nem megfelelő vagy a megadott tartományon kívüli hőmérsékleten történő töltés károsíthatja az akkumulátort, és növelheti a tűzveszélyt.

SZERVÍZ

1. **Soha ne szervizeljen sérült akkumulátor csomagot.** Az akkumulátorok szervizelését csak a gyártó vagy az arra felhatalmazott szervizek végezhetik.

Akkumulátoros készülékekre vonatkozó speciális biztonsági utasítások

- **Az akkumulátor behelyezése előtt ellenőrizze, hogy a készülék ki van-e kapcsolva.** Balesetet okozhat, ha egy akkumulátort bekapcsolt elektromos kéziszerszámba próbál behelyezni.
- **Az akkumulátort csak belső helyiségben töltsse, mert a töltőt csak erre tervezték. Áramütés veszélye.**
- **Az áramütés veszélyének csökkentése érdekében tisztítás előtt húzza ki a töltő csatlakozódugóját a csatlakozóaljzatból.**
- **Ne hagyja az akkumulátort hosszú ideig a tűz**

ző napon és ne tegye fűtőtestre. A hő kárt tesz az akkumulátorban és robbanásveszély áll fenn.

- **Töltés előtt hagyja lehűlni a felmelegedett akkumulátort.**
- **Ne nyissa ki az akkumulátort és ügyeljen arra, hogy ne érje mechanikai sérülés az akkumulátort.** Rövidzárlat veszélye áll fenn és gőzök szivároghatnak ki, amelyek irritálják a légutakat. Gondoskodjon friss levegőről, továbbá forduljon orvoshoz.
- **Ne használjon nem újratölthető elemeket.** Kár keletkezhet a készülékben.
- **Csak a PARKSIDE által javasolt kiegészítőket használja.** A nem megfelelő kiegészítők áramütést vagy tüzet okozhatnak.

Akkumulátortöltők biztonságos működtetése

- Mindig ügyelni kell a gyerekekre, hogy ne játsszanak a készülékkel.
- **Ezt a töltőt kizárólag az X 20 V TEAM** termékcsalád akkumulátorainak töltésére használja. Más akkumulát-

orok töltése sérülést okozhat, valamint tűz- és robbanásveszélyes.

- **Minden használat előtt ellenőrizze a töltőt, a kábelt és a csatlakozódugót és csak képzett szakemberrel, illetve csak eredeti pótalkatrészekkel javítsa meg. Ne használjon meghibásodott töltőt és ne nyissa ki saját maga.** Ezzel biztosítható a készülék biztonságos működésének fenntartása.
- **Ügyeljen arra, hogy a hálózati feszültség meg egyezzen a töltő adat tábláján feltüntetett adatokkal.** Áramütés veszélye áll fenn.
- **Tartsa a töltőt tisztán, nedvességtől és esőtől távol. Soha ne használja a töltőt a szabadban.** A szennyeződés és a víz behatolása növeli az áramütés kockázatát.
- **Előzze meg a töltő mechanikai sérülését.** Ez belső rövidzárlathoz vezethet.
- **A töltőt nem szabad gyúlékony felületeken (pl. papír, textil) vagy**

azok közelében üzemeltetni. A töltés során történő felmelegedés miatt tűzveszély áll fenn.

- Ha megsérül a készülék hálózati csatlakozóvezetéke, akkor a veszélyek elkerülése érdekében ezt a gyártónak, ügyfélszolgálatának, vagy egy hasonlóan szakképzett személynek kell kicserélnie. Forduljon a szervizközpont-hoz.
- Ha az akkumulátor teljesen feltöltődött, akkor húzza ki a hálózati csatlakozódugót és vegye le az akkumulátort a töltőről.
- Ne töltsön a töltőben nem újratölthető elemeket.

Előkészítés

▲ FIGYELMEZTETÉS! Sérülésveszély véletlenül beinduló készülék révén. Csak akkor helyezze be az akkumulátort a készülékbe, ha a készülék teljesen elő van készítve a használatra.

Akkumulátorra vonatkozó tudnivalók

▲ FIGYELMEZTETÉS! Kifolyó elektrolitoldat okozta sérülésveszély! Ne tegye ki az akkumulátort szélsőséges körülményeknek, például hőnek és ütésnek. Ha a szembe vagy bőrre kerül, öblítse le az érintett helyet vízzel vagy semlegesítővel és forduljon orvoshoz.

- Kapcsolja ki a készüléket és vegye ki az akkumulátort a készülékből minden művelet előtt.
- Az akkumulátor csak többszöri töltés után éri el teljes kapacitását.
- Töltse fel az akkumulátort az első használat előtt.
- A jelentősen rövidebb működési idő feltöltés ellenére azt jelzi, hogy az akkumulátor elhasználódott és ki kell cserélni. Csak a **X 20 V TEAM** sorozat eredeti csere-akkumulátorát használja, amit online áruházunkon (www.grizzlytools.shop) keresztül tud beszerezni.
- Minden esetben vegye figyelembe az érvényes biztonsági utasításokat, valamint a környezetvédelmi előírásokat és utasításokat.

Akkumulátor töltöttségi szintjének ellenőrzése

1. Nyomja meg a gombot (2) a töltésszint-kijelző (3) mellett az akkumulátoron (4).

A töltésszint-kijelző LED-jei jelzik az akkumulátor töltöttségi szintjét.

LED-ek	jelentés
piros, narancssárga, zöld	akkumulátor feltöltve
piros, narancssárga	akkumulátor részben fel van töltve
piros	az akkumulátor töltése szükséges

2. Töltse fel az akkumulátort (4), ha a töltésszint-kijelzőnek (3) már csak a piros LED-je világít.

Akkumulátor behelyezése és kivétele

▲ FIGYELMEZTETÉS! Sérülésveszély véletlenül beinduló készülék révén. Csak akkor helyezze be az akkumulátort a kész-

ülékbe, ha a készülék teljesen elő van készítve a használatra.

MEGJEGYZÉS! Anyagi kár veszélye! A helytelen akkumulátor kárt tehet a készülékben és az akkumulátorban.

Akkumulátor behelyezése

1. Csúsztassa be az akkumulátort (4) a vezetőcsín mentén az akkumulátor-tartóba.

Az akkumulátor hallhatóan rögzül.

Akkumulátort kivétele

1. Nyomja meg és tartsa lenyomva az akkumulátor-kireteszelőt (1) az akkumulátoron (4).
2. Húzza ki az akkumulátort az akkumulátor-tartóból.

Üzemeltetés

ellenőrzőlámpa

A töltőn lévő ellenőrzőlámpák (6/7) jelentése:

zöld (6)	piros (7)	jelentés
világít	–	<ul style="list-style-type: none"> • Az akkumulátor teljesen fel van töltve • készen áll (nincs akkumulátor behelyezve)
–	világít	Akkumulátor töltődik
–	villog	Az akkumulátor túlmelegedett
villog	villog	Az akkumulátor meghibásodott

Akkumulátor feltöltése

MEGJEGYZÉS! Áramütés okozta sérülésveszély. Az akkumulátort csak száraz helyiségekben töltse. Az akkumulátor külső fe-

lületének tisztának és száraznak kell lenni, mielőtt csatlakoztatja a töltőt.

Tudnivalók

- Töltés előtt hagyja lehűlni a felmelegedett akkumulátort.

Akkumulátor feltöltése

1. Adott esetben vegye ki az akkumulátort (4) a készülékből.
2. Csúsztassa az akkumulátort (4) a töltőnyílásba (8).
3. Csatlakoztassa az akkumulátor-töltőt (5) egy csatlakozóaljzathoz.
4. Feltöltést követően válassza le az akkumulátor-töltőt (5) a hálózatról.
5. Húzza ki az akkumulátort (4) a töltőnyílásából (8).

Tisztítás, karbantartás és tárolás

▲ FIGYELMEZTETÉS! Sérülésveszély véletlenül beinduló készülék révén. Vigyázzon magára a karbantartási és tisztítási munkák során. Kapcsolja ki a készüléket és vegye ki az akkumulátort (4).

A jelen használati útmutatóban nem szereplő javítási és karbantartási munkákat szervizközpontunkkal végeztesse el. Csak eredeti alkatrészeket használjon.

Tisztítás

Tisztítsa meg a töltőt és az akkumulátort egy száraz törülközővel vagy egy ecsettel. Ne használjon vizet vagy fémes tárgyakat.

Karbantartás

A készülék nem igényel karbantartást.

Tárolás

Tárolja a készüléket és a tartozékokat mindig:

- tisztán
- szárazon

- portól védve
- gyermekektől elzárva

Az akkumulátor és a készülék tárolási hőmérséklete 0 °C és 45 °C között van. A tárolás során kerülje a túlzott hideget vagy meleget, hogy az akkumulátor ne veszítsen a teljesítményéből.

Hosszabb tárolás (pl. téliesítés) előtt vegye ki az akkumulátort a készülékből (vegye figyelembe az akkumulátor és a töltő külön használati útmutatóját).

Töltő falra rögzítése (opcionális)

A töltő (5) a falra is rögzíthető.

Tudnivalók

- A fúrás során ügyeljen arra, hogy ne tegyen kárt semmilyen tápvezetékben. Használjon megfelelő kereső készüléket a vezetékek felkutatásához vagy használjon telepítési tervet.
- Elektromos vezetékkel történő érintkezés áramütést vagy tüzet, gázvezetékekkel történő érintkezés robbanást okozhat.
- Vízvezetékek sérülése anyagi kárt és áramütést okozhat.

Eljárás

1. Erősítsen fel két csavart egymástól 76,2 mm távolságra tiplik segítségével egy kiválasztott helyen a falon.
2. A csavarfej átmérője 7-9 mm lehet.
3. Hagyja, hogy a csavarfejek kb. 10 mm távolra kiálljanak a falból.
4. Helyezze a töltőt a fali tartó nyílásaival a két csavar fölé és húzza lefelé ütközésig.

Ártalmatlanítás/ Környezetvédelem

Vegye ki az akkumulátort a készülékből és juttassa el a készüléket, az akkumulátort, a

tartozékokat és a csomagolást környezetbarát újrahasznosításra.



Az elektromos készülékek nem tartoznak a háztartási hulladékba.

Az áthúzott kerekeshulladék szimbóluma azt jelenti, hogy ezt a terméket élettartama végén nem szabad szelektálatlan települési hulladékként ártalmatlanítani.

Az elektromos és elektronikus berendezések hulladékaikról szóló 2012/19/EU irányelv:

A fogyasztókat jogszabály kötelezi arra, hogy az elektromos és elektronikus berendezéseket élettartamuk végén eljuttassák környezetbarát újrahasznosításra. Ilyen módon környezetbarát és erőforrás-kímélő újrahasznosítás biztosítható.

A nemzeti jogba való átültetéstől függően a következő lehetőségek állnak rendelkezésre:

- visszaadás egy értékesítő helyen,
- leadás egy hivatalos gyűjtőhelyen,
- visszaküldés a gyártónak/forgalmazónak.

Ez nem érinti a hulladékká vált készülékek tartozékait és elektromos alkatrészeket nélküli segédeszközöket.

Akkumulátorok ártalmatlanítási utasításai



Ne dobja az akkumulátort a háztartási hulladékba, tűzbe (robbanásveszély) vagy vízbe. A sérült akkumulátorok kárt tehetnek a környezetben és károsak lehetnek az egészségre, ha mérgező gőzök és folyadékok szivárognak ki belőlük.

Ártalmatlanítsa az akkumulátorokat a helyi előírásoknak megfelelően. A meghibásodott vagy elhasználódott akkumulátorokat a 2006/66/EK irányelv szerint újra kell hasznosítani. Az akkumulátorokat egy használt-akkumulátor gyűjtőhelyen adhatja le, ahol azok környezetbarát újrahasznosításra kerülnek. Érdeklődjön a helyi hulladékkezelő szolgáltatónál vagy szervizközpontunkban. Ártalmatlanítsa az akkumulátorokat lemerült állapotban. Az javasoljuk, hogy takarja le a pólusokat ragasztószalaggal a rövidzárlat ellen. Ne nyissa fel az akkumulátort.

Pótalkatrészek és tartozékok

Pótalkatrészek és tartozékok az alábbi oldalon állnak rendelkezésre www.grizzlytools.shop. Ha probléma merül fel a rendelés során, vegye fel velünk a kapcsolatot internetes boltunkon keresztül. További kérdések esetén forduljon az alábbi helyre: **JÓTÁLLÁSI TÁJÉKOZTATÓ, L. 15**

Poz. sz.	Név	Rendelési sz.
4	akkumulátor	
	PAP 20 B1, 2,0 Ah	80001156
	PAP 20 B3, 4,0 Ah	80001157
5	akkumulátor-töltő	
	PLG 20 C1; 2,4 A; EU	80001353
	PLG 20 C1; 2,4 A; UK	80001354

Az eredeti EK -megfelelőségi nyilatkozat fordítása

Termék: **Töltőkészülék / Akumulátor 20 V**

Modell: **PLG 20 C1/PAP 20 B1**

Sorozatszám: 000001 – 300000

IAN: 427592_2301

A fent ismertetett nyilatkozat tárgya megfelel a vonatkozó uniós harmonizációs jogszabályoknak:

2014/35/EU • 2014/30/EU • 2011/65/EU & (EU) 2015/863

E nyilatkozat fent leírt tárgya összhangban van az egyes veszélyes anyagok elektromos és elektronikus berendezésekben való alkalmazásának korlátozásáról szóló, 2011. június 8-i 2011/65/EU európai parlamenti és tanácsi irányelvvel.

A megfelelésig biztosítása érdekében a következő harmonizált szabványokat és nemzeti szabványokat és előírásokat alkalmazták:

EN 60335-1:2012/A15:2021 • EN 60335-2-29:2021/A1:2021

EN IEC 63000:2018 • EN IEC 55014-1:2021 • EN IEC 55014-2:2021

EN 62233:2008

IEC 62133-2:2017 • IEC 62133-2:2017/AMD1:2021

EN 62841-1:2015 K melléklet

EN IEC 61000-3-2:2019/A1:2021 • EN 61000-3-3:2013/A2:2021

E megfeleléségi nyilatkozat a gyártó kizárólagos felelősségére kerül kibocsátásra:



Grizzly Tools GmbH & Co. KG

Stockstädter Str. 20

63762 Großostheim

NÉMETORSZÁG

03.06.2023

Christian Frank

Meghatalmazott képviselő a dokumentációhoz

JÓTÁLLÁSI TÁJÉKOZTATÓ

A termék megnevezése:	Töltőkészülék / Akumulátor 20 V
A termék típusa:	PLG 20 C1/PAP 20 B1
Gyártási szám:	427592_2301

A gyártó cégneve, címe, e-mail címe: Grizzly Tools GmbH & Co. KG Stockstädter Straße 20 63762 Großostheim NÉMETORSZÁG E-Mail: service@grizzlytools.de	Szerviz neve, címe, telefonszáma: Szerviz Magyarország Tel.: 06800 21225 E-Mail: grizzly@lidl.hu W+T Környezetvédelmi és Szolgáltató Kft. Dunapart also 138 2318 Szigetszentmárton Tel.: 0624 456 672
---	--

Az importáló/ forgalmazó neve és címe:

Lidl Magyarország Kereskedelmi Bt., H-1037 Budapest, Rádl árok 6.

1. A jótállási idő a Magyarország területén, Lidl Magyarország Kereskedelmi Bt. üzle-tében történt vásárlás napjától számított 3 év, amely jogvesztő. A jótállási idő a fogyasztó részére történő átadással, vagy ha az üzembe helyezést a forgalmazó, vagy annak megbízottja végzi, az üzembe helyezés napjával kezdődik.
2. A jótállási igény a jótállási jeggyel és/vagy a vásárlást igazoló blokkal érvényesíthető. A jótállási jegy szabálytalan kiállítása, vagy átadásának elmaradása nem érinti a jótállási kötelezettség-vállalás érvényességét. Kérjük, hogy a vásárlás tényének és időpontjának bizonyítására őrizze meg a pénztári fizetésnél kapott jótállási jegyetés a vásárlást igazoló blokkot.
3. A vásárlástól számított három munkanapon belül érvényesített csereigény esetén a forgalmazó köteles a terméket kicserélni, feltéve ha a hiba a rendeltetésszerű használatot akadályozza. A jótállási jogokat a termék tulajdonosaként a fogyasztó érvényesítheti az áruházakban, valamint a jótállási tájékoztatóban feltüntetett szervizekben. (A magyar Polgári Törvénykönyv alapján fogyasztónak minősül a szakmája, önálló foglalkozása vagy üzleti tevékenysége körén kívül eljáró természetes személy.) A jótállás ideje alatt a fogyasztó hibás teljesítés esetén kérheti a termék kijavítását, kicserélését, vagy ha a termék nem javítható vagy cserélhető, vagy az a forgalmazónak aránytalan többletköltséggel járna, illetve a fogyasztó kijavításhoz, kicseréléshez fűződő érdeke alapos ok miatt megszűnt, árszállítást kérhet, vagy elállhat a szerződéstől és visszakérheti a vételárat. A kijavítás során a termékbe csak új alkatrész kerülhet beépítésre.

4. A fogyasztó a hiba felfedezése után a lehető legrövidebb időn belül köteles a hibát bejelenteni és a terméket a jótállási jogok érvényesítése céljából átadni. A hiba felfedezésétől számított két hónapon belül bejelentett jótállási igényt időben közöltnek kell tekinteni. A közlés elmaradásából eredő kárért a fogyasztó felelős. A jótállási igény érvényesíthetőségének határideje a termék, vagy fődarabjának kicserélése esetén a csere napján újraindul.
5. A rögzített bekötésű, illetve a 10 kg-nál súlyosabb, vagy tömegközlekedési eszközön nem szállítható terméket az üzemeltetés helyén kell megjavítani. Abban az esetben, ha a javítás a helyszínen nem végezhető el, a termék ki- és visszaszereléséről, valamint szállításáról a forgalmazónak kell gondoskodnia.
6. A jótállás nem áll fenn, ha a hiba a nem rendeltetésszerű használatból, átalakításból, helytelen tárolásból, vagy a használati utasítástól eltérő kezelésből, vagy bármely a vásárlást követő behatásból fakad, vagy elemi kár okozta, és azt a forgalmazó, vagy a szerviz bizonyítja. A jótállás nem vonatkozik a mozgó kopó alkatrészek (világítótestek, gumiabroncsok stb.) rendeltetésszerű elhasználódására. A szerviz és a forgalmazó a kijavítás során nem felel a terméken a fogyasztó vagy harmadik személyek által tárolt adatokért vagy beállításokért.
7. Fogyasztói jogvita esetén a fogyasztó a megyei (fővárosi) kereskedelmi és iparkamrák mellett működő békéltető testület eljárását is kezdeményezheti.
A jótállás a fogyasztó törvényből eredő szavatossági jogait és azok érvényesíthetőségét nem érinti.

Kijavítást ellenőrző szelvény:

A jótállási igény bejelentésének időpontja:	A hiba oka:
Javításra átvétel időpontja:	A hiba javításának módja:
A fogyasztó részére történő visszaadás időpontja:	
A szerviz bélyegzője, kelt és aláírás:	

Kicserélést ellenőrző szelvény:

A jótállási igény bejelentésének időpontja:
Kicserélés időpontja:
A cserélő bolt bélyegzője, kelt és aláírás:

Obsah

Úvod.....	17
Použití dle určení.....	17
Rozsah dodávky/příslušenství.....	18
Přehled.....	18
Technické údaje.....	18
Bezpečnostní pokyny.....	19
Význam bezpečnostních pokynů.....	19
Piktogramy a symboly.....	20
Piktogramy v návodu k obsluze.....	21
Obecná bezpečnostní upozornění.....	21
Bezpečný provoz nabíječek akumulátorů.....	22
Příprava.....	23
Upozornění k akumulátorům.....	23
Kontrola stavu nabití akumulátoru.....	24
Vložení a vyjmutí akumulátoru.....	24
Provoz.....	24
kontrolní indikace.....	24
Nabití akumulátoru.....	24
Čištění, údržba a skladování.....	25
Čištění.....	25
Údržba.....	25
Skladování.....	25
Upevnění nabíječky na stěnu (optional).....	25
Likvidace/ochrana životního prostředí.....	25
Pokyny pro likvidaci akumulátorů.....	26
Servis.....	26
Záruka.....	26
Oprávněná služba.....	27
Service-Center.....	27
Dovozce.....	27
Náhradní díly a příslušenství.....	28

Překlad původního ES prohlášení o shodě..... 28

Úvod

Blahopřejeme Vám k zakoupení Vaší nové nabíječky s akumulátorem (dále jen přístroj nebo elektrický nástroj).

Vybrali jste si vysoce kvalitní přístroj. Tento přístroj byl odzkoušen během výroby na kvalitu a podroben výstupní kontrole. Funkčnost Vašeho přístroje je tím zajištěná.



Návod k obsluze je součástí tohoto přístroje. Obsahuje důležité pokyny pro bezpečnost, použití a likvidaci. Přečtěte si pečlivě návod k obsluze. Seznamte se s ovládacími prvky a správným používáním přístroje. Používejte přístroj pouze tak, jak je popsáno a pro určené oblasti použití. Návod k obsluze dobře uschovejte a v případě předání přístroje iřetím osobám předejte veškerou dokumentaci.

Použití dle určení

akumulátor: Provozování přístrojů série **X 20 V TEAM**

nabíječka akumulátoru: Nabíjení akumulátorů série **X 20 V TEAM**

Provoz výhradně v suchých místnostech.

Jakékoliv jiné použití, které není v tomto návodu k obsluze výslovně povoleno, může vést k poškození přístroje a pro uživatele představovat vážné nebezpečí. Obsluha nebo uživatel zařízení nese zodpovědnost za nehody či škody na jiných osobách nebo jejich majetku. Přístroj je určen pro použití domácími kutily. Není určen pro trvalé komerční využívání. V případě komerčního použití záruka zaniká. Výrobce neručí za škody způsobené nesprávným použitím nebo nesprávnou obsluhou.

Přístroj je součástí série **X 20 V TEAM** a lze jej provozovat s akumulátory série **X 20 V TEAM**. Akumulátory série **X 20 V TEAM** se smí nabíjet pouze nabíječkami série **X 20 V TEAM**.

Rozsah dodávky/ příslušenství

Vyberte přístroj a zkontrolujte rozsah dodávky.

Obalový materiál zlikvidujte správně dle předpisů.

- akumulátor
- nabíječka akumulátoru
- Překlad původního návodu k používání

Přehled

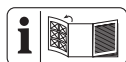

Obrázky přístroje naleznete na přední výklopné stránce.

- 1 odblokování akumulátoru
- 2 tlačítko (ukazatel stavu nabíjení)
- 3 ukazatel stavu nabíjení
- 4 akumulátor
- 5 nabíječka akumulátoru
- 6 kontrolní indikace, zelený
- 7 kontrolní indikace, červený
- 8 nabíjecí prohloubenina

Technické údaje

akumulátor (Li-Ion) PAP 20 B1

Domezovací napětí U	20 V =
Počet článků akumulátoru	5
Kapacita	2,0 Ah
Energie	40 Wh
Doba nabíjení	1 h*
Teplota	≤ 50 °C
- Nabíjení	4 - 40 °C
- Provoz	-20 - 50 °C
- Skladování	0 - 45 °C

* Uvedená doba nabíjení platí pro dodanou nabíječku.

nabíječka akumulátoru

..... PLG 20 C1

Domezovací napětí U	230-240 V~, 50 Hz
Domezovací výkon P	65 W
Třída ochrany	II (dvojitá izolace)
Jištění přístroje	T3.15A
Výstupní napětí	21,5 V =
Výstupní proud	2,4 A
Výstupní výkon	51,6 W

Doby nabíjení

Tuto nabíječku doporučujeme používat pouze k nabíjení následujících akumulátorů: PAP 20 B1, PAP 20 B3, Smart PAPS 204 A1, Smart PAPS 208 A1
Tento akumulátor doporučujeme nabíjet pouze pomocí následujících nabíječek: PLG 20 A3, PLG 20 A4, PDSL G 20 A1, PDSL G 20 B1, Smart PLGS 2012 A1

Doba nabíjení (min)	PLG 20 C1
PAP 20 A1 PAP 20 A2 PAP 20 B1	60
PAP 20 A3 PAP 20 B3 Smart PAPS 204 A1	120
Smart PAPS 208 A1	240

Doba nabíjení je mimo jiné ovlivněna faktory, jako je teplota prostředí a akumulátoru a také použitého síťového napětí, a může se proto příp. lišit od uvedených hodnot.

Bezpečnostní pokyny



POZOR! Při použití elektrických nástrojů je nutné v rámci ochrany proti úrazu el. proudem, zranění a požáru nutně respektovat níže uvedená základní bezpečnostní opatření.

Děti od 8 let věku, osoby s omezenými fyzickými, smyslovými či psychickými schopnostmi a také osoby s nedostatečnými zkušenostmi či vědomostmi mohou s tímto přístrojem manipulovat pouze pod dozorem jiné osoby, nebo pokud jim bylo vysvětleno bezpečné používání přístroje a jsou si vědomy případných rizik souvisejících s používáním přístroje. S přístrojem si nesmí hrát děti. Čištění ani uživatelskou údržbu nesmí provádět děti bez dozoru.

▲ VAROVÁNÍ! Zranění osob a hmotné škody v důsledku neodborné manipulace s akumulátorem. Dodržujte bezpečnostní pokyny a pokyny k nabíjení a správnému použití, uvedené v návodu k obsluze Vašeho akumulátoru a Vaší nabíječky série

X 20 V TEAM. Podrobný popis nabíjení a další informace naleznete v tomto samostatném návodu k obsluze.

Význam bezpečnostních pokynů

▲ NEBEZPEČÍ! Pokud tento bezpečnostní pokyn nedodržíte, dojde k nehodě. Důsledkem je vážné zranění nebo smrt.

▲ VAROVÁNÍ! Pokud tento bezpečnostní pokyn nedodržíte, dojde případně k nehodě. Mohlo by to mít za následek vážné zranění nebo smrt.

▲ UPOZORNĚNÍ! Pokud tento bezpečnostní pokyn nedodržíte, dojde k nehodě. V důsledku může dojít k drobnému nebo středně těžkému ublížení na zdraví.

OZNÁMENÍ! Pokud tento bezpečnostní pokyn nedodržíte, dojde k nehodě. V důsledku může dojít k věcnému poškození.

Piktogramy a symboly

Grafické značky na akumulátoru



Přístroj je součástí série **X 20 V TEAM** a lze jej provozovat s akumulátory série **X 20 V TEAM**. Akumulátory série **X 20 V TEAM** se smí nabíjet pouze nabíječkami série **X 20 V TEAM**.



tlačítko ukazatele stavu nabití



Přečtěte si pečlivě návod k obsluze. Seznamte se s ovládacími prvky a správným používáním přístroje.



Elektrické nástroje nepatří do domácího odpadu.



Akumulátory nepatří do domácího odpadu.



Akumulátor odevzdejte na sběrném místě pro staré baterie, kde bude recyklován v souladu s předpisy na ochranu životního prostředí.



Akumulátor nevystavujte po delší dobu silnému slunečnímu záření a nepokládejte jej na topná tělesa (max. 50 °C).



Nevhazujte akumulátor do vody.



Nevhazujte akumulátor do ohně.

Grafické značky na nabíječce



Přístroj je součástí série **X 20 V TEAM** a lze jej provozovat s akumulátory série **X 20 V TEAM**. Akumulátory série **X 20 V TEAM** se smí nabíjet pouze nabíječkami série **X 20 V TEAM**.



Pozor!



Před nabitím je třeba si přečíst návod k obsluze. Seznamte se s ovládacími prvky a správným používáním přístroje.



Elektrické nástroje nepatří do domácího odpadu.



Nabíječka je vhodná pouze pro použití v místnostech.



Jištění přístroje



Třída ochrany II (dvojitá izolace)



Kontrolky LED na nabíječce

Piktogramy v návodu k obsluze



Pozor!

Obecná bezpečnostní upozornění

POUŽÍVÁNÍ A ÚDRŽBA AKUMULÁTOROVÉHO NÁŘADÍ

1. **Dobíjejte pouze nabíječkou této řady X 20 V TEAM.** Nabíječka, která je vhodná pro jeden typ akumulátoru, může při použití s jiným akumulátorem způsobit nebezpečí požáru.
2. **Používejte elektrické nářadí pouze se speciálně označenými akumulátory.** Použití jiných akumulátorů může dojít ke zranění a požáru.
3. **Pokud baterii nepoužíváte, uchovávejte ji mimo dosah jiných kovových předmětů, jako jsou kancelářské sponky, mince, klíče, hřebíky, šrouby nebo jiné malé kovové předměty, kvůli nimž může dojít k propojení kontaktů.** Kvůli zkratování svorek akumulátoru může dojít k popáleninám nebo požáru.
4. **Za nevhodných podmínek může z akumulátoru unikat kapalina – zabraňte kontaktu s ní. Pokud ke kontaktu náhodou dojde, opláchněte vodou. Pokud se kapalina dostane do očí, vyhledejte navíc lékařskou pomoc.** Kapalina vytékající z baterie může způsobit podráždění nebo popáleniny.
5. **Nepoužívejte akumulátor nebo nářadí, které je poškozené nebo upravené.** Poškozené nebo upravené akumulátory mohou vykazovat nepředvídatelné chování vedoucí k požáru, výbuchu nebo riziku zranění.
6. **Nevystavujte akumulátor ani nářadí ohni nebo nadměrné teplotě.** Při vystavení ohni nebo teplotě nad 130 °C může dojít k výbuchu.
7. **Dodržujte všechny pokyny pro nabíjení a nenabíjejte akumulátor ani nářadí mimo teplotní rozsah uvedený v pokynech.** Při nesprávném nabíjení nebo při teplotách mimo stanovený rozsah může

dojít k poškození akumulátoru a zvýšenému riziku požáru.

SERVIS

1. **Poškozené akumulátory nikdy neopravujte.** Servis akumulátorových sad by měl provádět pouze výrobce nebo autorizovaní poskytovatelé servisu.

Zvláštní bezpečnostní pokyny pro akumulátorové přístroje

- **Před vložením akumulátoru se ujistěte, zda je přístroj vypnutý.** Vložení akumulátoru do zapnutého elektrického nástroje může vést k úrazům.
- **Akumulátory nabíjejte pouze ve vnitřních prostorech, protože nabíječka je určena pouze k tomu. Nebezpečí úrazu elektrickým proudem.**
- **Ke snížení rizika úrazu elektrickým proudem vytáhněte před čištěním nabíječky zástrčku nabíječky ze zásuvky.**
- **Akumulátor nevystavujte po delší dobu silnému slunečnímu záření a neodkládejte jej na topná tělesa.** Vysoká teplota škodí akumulátoru a navíc může dojít k explozi.

- **Nechte zahřátý akumulátor před nabíjením vychladnout.**
- **Akumulátor neotevírejte a zabraňte mechanickému poškození akumulátoru.** Hrozí nebezpečí zkratu, přičemž se mohou uvolňovat výpary dráždivých dýchacích cest. Zajistěte přívod čerstvého vzduchu a dodatečně vyhledejte lékařskou pomoc.
- **Nepoužívejte akumulátory, které nelze opětovně nabíjet.** Mohlo by dojít k poškození přístroje.
- **Používejte pouze příslušenství doporučené společností PARKSIDE.** Kvůli nevhodnému příslušenství může dojít k úrazu elektrickým proudem nebo požáru.

Bezpečný provoz nabíječek akumulátorů

- Děti musí být pod dohledem, aby se zajistilo, že si nebudou hrát s přístrojem.
- **Tuto nabíječku použijte výhradně k nabíjení akumulátorů série X 20 V TEAM.** Nabíjení jiných akumulátorů může způsobit zranění a nebezpečí požáru a výbuchu.

- **Před každým použitím zkontrolujte nabíječku, kabel a zástrčku a nechte je případně opravit kvalifikovaným personálem s použitím výhradně originálních náhradních dílů. Vadnou nabíječku nepoužívejte a sami ji neotevírejte.**

Tím je zajištěno, že přístroj bude i nadále bezpečný.

- **Dbejte na to, aby síťové napětí odpovídalo údajům na typovém štítku nabíječky.** Hrozí nebezpečí úrazu elektrickým proudem.
- **Nabíječku udržujte v čistém stavu a chraňte ji před vlhkostí a deštěm. Nabíječku nikdy nepoužívejte venku.** Při znečištění a vniknutí vody dovnitř nabíječky se zvýší riziko úrazu elektrickým proudem.
- **Zabraňte mechanickému poškození nabíječky.** Poškození mohou vést k vnitřním zkratům.
- **Nabíječka se nesmí provozovat na hořlavém podkladu ani v jeho blízkosti (např. papír, textilie).** Hrozí nebezpečí

požáru v důsledku tepla uvolňovaného při nabíjení.

- Pokud je síťový přípojovací kabel tohoto přístroje poškozen, musí jej vyměnit výrobce, jeho zákaznická služba nebo podobně kvalifikovaná osoba, aby se zamezilo nebezpečí. Obratě se na servisní středisko.
- Jakmile je akumulátor plně nabitý, vytáhněte síťovou zástrčku a odpojte nabíječku od akumulátoru.
- Nenabíjejte v nabíječce akumulátory, které nelze nabíjet.

Příprava

▲ VAROVÁNÍ! Nebezpečí zranění v důsledku neúmyslného spuštění přístroje. Vložte akumulátor do přístroje až tehdy, až když je přístroj úplně připraven k použití.

Upozornění k akumulátorům

▲ VAROVÁNÍ! Nebezpečí poranění v důsledku unikajícího elektrolytického roztoku! Akumulátor nevystavujte extrémním podmínkám, například vysokým teplotám a nárazům. Při zasažení očí či pokožky opláchněte postižené místo vodou nebo neutralizátorem a vyhledejte pomoc lékaře.

- Před jakoukoliv prací na přístroji vypněte přístroj a vytáhněte akumulátor z přístroje.
- Akumulátor dosáhne svou plnou kapacitu až po několikanásobném nabíjení.

- Před prvním použitím akumulátor nabijte.
- Jestliže se významně zkrátí provozní doba, i když je akumulátor nabitý, znamená to, že akumulátor je u konce své životnosti a je nutné jej vyměnit. Používejte pouze originální náhradní akumulátor série **X 20 V TEAM**, který můžete zakoupit prostřednictvím online obchodu (www.grizzlytools.shop).
- V každém případě vždy dbejte bezpečnostních pokynů a také předpisů a upozornění týkajících se ochrany životního prostředí.

Kontrola stavu nabití akumulátoru

1. Stiskněte tlačítko (2) vedle ukazatele stavu nabití (3) na akumulátoru (4). LED ukazatele stavu nabití indikují stav nabití akumulátoru.

LED	Význam
červený, oranžový, zelený	akumulátor je nabitý
červený, oranžový	akumulátor je částečně nabitý
červený	akumulátor je nutné dobít

2. Nabijte akumulátor (4), když svítí pouze červená LED ukazatele stavu nabití (3).

Vložení a vyjmutí akumulátoru

▲ VAROVÁNÍ! Nebezpečí zranění v důsledku neúmyslného spuštění přístroje. Vložte akumulátor do přístroje až tehdy, až když je přístroj úplně připraven k použití.

OZNÁMENÍ! Nebezpečí poškození! Nesprávný akumulátor může poškodit přístroj a akumulátor.

Vložení akumulátoru

1. Zasuňte akumulátor (4) podél vodičí lišty do držáku akumulátoru. Akumulátor se slyšitelně zablokuje.

Vyjmutí akumulátoru

1. Stiskněte a podržte odblokování akumulátoru (1) na akumulátoru (4).
2. Vytáhněte akumulátor z držáku akumulátoru.

Provoz

kontrolní indikace

Význam kontrolních ukazatelů (6/7) na nabíječce:

zelený (6)	červený (7)	Význam
svítí	–	<ul style="list-style-type: none"> • Akumulátor je zcela nabitý • připravena (akumulátor není vložen)
–	svítí	Akumulátor se nabíjí
–	blikají	Akumulátor přehřátý
blikají	blikají	Akumulátor je vadný

Nabití akumulátoru

OZNÁMENÍ! Nebezpečí úrazu elektrickým proudem. Akumulátor nabíjejte pouze v suchých místnostech. Před zapojením nabíječky musí být vnější plochy akumulátoru čisté a suché.

Upozornění

- Nechte zahřátý akumulátor před nabíjením vychladnout.

Nabití akumulátoru

1. Popřípadě vyjměte akumulátor (4) z přístroje.

2. Zasuňte akumulátor (4) do nabíjecí prohloubeniny (8).
3. Zastrčte nabíječku akumulátoru (5) do zásuvky.
4. Po úspěšném dokončení nabíjení odpojte nabíječku akumulátoru (5) od sítě.
5. Vytáhněte akumulátor (4) z nabíjecí prohloubeniny (8).

Čištění, údržba a skladování

▲ VAROVÁNÍ! Nebezpečí zranění v důsledku neúmyslného spuštění přístroje. Chraňte se při údržbě a čištění. Vypněte přístroj a vyjměte akumulátor (4).

Opravné a údržbářské práce, které nejsou popsány v tomto návodu k obsluze, přenechte našemu servisnímu centru. Používejte pouze originální náhradní díly.

Čištění

Vyčistěte nabíječku a akumulátor suchým hadříkem nebo štětcem. Nepoužívejte vodu ani kovové předměty.

Údržba

Přístroj je bezúdržbový.

Skladování

Přístroj a příslušenství skladujte vždy:

- čisté
- suché
- chráněné před prachem
- mimo dosah dětí

Skladovací teplota akumulátoru a přístroje je mezi 0 °C až 45 °C. Během skladování zabraňte extrémnímu chladu nebo teplu, aby akumulátor neztratil výkon.

Před delším uskladněním (např. zazimování) vyjměte akumulátor z přístroje (dodržujte samostatný návod k obsluze pro akumulátor a nabíječku).

Upevnění nabíječky na stěnu (optional)

Nabíječku (5) můžete také upevnit na stěnu.

Upozornění

- Při vrtání dbejte na to, aby nedošlo k poškození žádného napájecího vedení. Pro jejich nalezení použijte vhodné detektory nebo se podívejte do plánu instalace.
- Při kontaktu s elektrickým vedením může dojít k úrazu elektrickým proudem a požáru, kontakt s plynovým vedením může způsobit explozi.
- Při poškození vodovodního vedení může dojít k hmotným škodám a úrazu elektrickým proudem.

Postup

1. Našroubujte dva šrouby ve vzdálenosti 76,2 mm pomocí hmoždinek v požadované poloze do stěny.
2. Hlava šroubu může mít průměr 7 - 9 mm.
3. Nechte hlavy šroubů vyčnívat ve vzdálenosti cca 10 mm od stěny.
4. Nabíječku nasadte s otvory nástěnného držáku na oba šrouby a poté tahejte nabíječku dolů až na doraz.

Likvidace/ochrana životního prostředí

Vyjměte akumulátor z přístroje a přístroj, akumulátor, příslušenství a obal odevzdejte k ekologické recyklaci.



Elektrické nástroje nepatří do domácího odpadu.

Symbol přeškrtnuté popelnice na kolečkách znamená, že tento výrobek nesmí

být po skončení své životnosti likvidován jako netříděný komunální odpad.

Směrnice 2012/19/EU o odpadních elektrických a elektronických zařízeních (OEEZ):

Spotřebitelé jsou ze zákona povinni recyklovat elektrická a elektronická zařízení na konci jejich životnosti způsobem šetrným k životnímu prostředí. Tímto způsobem je zajištěna recyklace šetrná k životnímu prostředí a šetřící zdroje.

V závislosti na tom, jak je vše implementováno ve vnitrostátním právu, máte následující možnosti:

- vrátit v prodejně,
- odevzdat na oficiálním sběrném místě,
- zaslat zpět výrobci/distributorovi.

Tento stav se netýká příslušenství starých přístrojů a pomocných prostředků bez elektrických součástí.

Pokyny pro likvidaci akumulátorů



Akumulátor neodhazujte do domovního odpadu ani do ohně (nebezpečí exploze) či do vody. Poškozené akumulátory mohou při úniku jedovatých výparů či kapalin poškodit životní prostředí a zdraví osob.

Akumulátory zlikvidujte podle místních předpisů. Vadné nebo vybité akumulátory se musí recyklovat v souladu se směrnicí č. 2006/66/ES. Akumulátor odevzdejte na sběrném místě pro staré baterie, kde bude recyklován v souladu s předpisy na ochranu životního prostředí. V případě dotazů se obraťte na místní organizaci pro likvidaci odpadů nebo na naše servisní centrum. Akumulátory likvidujte ve vybitém stavu. Doporučujeme póly akumulátoru přelepit lepicí páskou, čímž zabráníte zkratu. Akumulátor neotevírejte.

Servis

Záruka

Vážení zákazníci,

Na tento přístroj poskytujeme 3 letou záruku od data zakoupení.

V případě závady tohoto výrobku vám vůči prodejci výrobku přínáleží zákonná práva. Tato zákonná práva nejsou omezena naší následovně uvedenou zárukou.

Záruční podmínky

Záruční doba začíná běžet ode dne nákupu. Uschovejte si, prosím, originál účtenky pro pozdější použití. Tento dokument budete potřebovat jako doklad o koupi.

Zjistíte-li během tří let od data koupě u tohoto výrobku materiálovou nebo výrobní vadu, bude výrobek námi, podle našeho výběru, bezplatně opraven nebo nahrazen. Tato záruční oprava předpokládá, že během trileté lhůty předložíte poškozený přístroj s dokladem o koupi (pokladní stvrženka) a písemně krátce popíšete, v čem spočívá závada a kdy k ní došlo.

Bude-li závada kryta naší zárukou, získáte zpět opravený nebo nový výrobek. Opravu nebo výměnou výrobku nezačíná záruční doba běžet od začátku.

Záruční doba a zákonné nároky na odstranění vady

Záruční doba se neprodlužuje poskytnutím záruky. Toto platí i pro nahrazené a opravené díly. Již při koupi zjištěné závady a nedostatky musíte nahlásit okamžitě po vybalení výrobku. Po uplynutí záruční doby musíte uhradit náklady za provedené opravy.

Rozsah záruky

Přístroj byl precizně vyroben podle přísných jakostních směrnic a před dodáním byl svědomitě zkontrolován.

Záruční oprava se vztahuje na materiálové nebo výrobní vady. Tato záruka se ne-

týká dílů výrobku, které jsou vystaveny normálnímu opotřebením, a lze je považovat za spotřební materiál (např. kapacita akumulátoru), nebo poškození křehkých dílů.

Tato záruka neplatí, je-li výrobek poškozen z důvodu neodborného používání, nebo pokud u něj nebyla prováděna údržba. Pro odborné používání výrobku musí být přesně dodržovány všechny pokyny uvedené v návodu k obsluze. Bezpodmínečně je třeba zabránit používání a manipulacím s výrobkem, které nejsou v návodu k obsluze doporučeny, nebo je před nimi varováno.

Výrobek je určen jen pro soukromé účely a ne pro komerční využití. Záruka zaniká v případě zneužívání a neodborné manipulace, používání nadměrné síly a při zásazích, které nebyly provedeny naším autorizovaným servisem.

Postup v případě uplatňování záruky

Pro zajištění rychlého zpracování vaší žádosti, prosím, postupujte podle následujících pokynů:

- Na důkaz, že jste výrobek zakoupili, mějte pro jakékoli případné dotazy připravenou pokladní stvrzenku a číslo výrobku (IAN 427592_2301).
- Číslo výrobku je uvedeno na typovém štítku.
- Pokud by došlo k funkční poruše nebo jiným závadám, nejdříve **telefonicky** nebo **e-mailem** kontaktujte níže uvedené servisní oddělení. Pak získáte další informace o vyřízení vaší reklamace.
- Výrobek označený jako vadný můžete po domluvě s naším zákaznickým servisem, s připojením dokladu o koupi (pokladní stvrzenky) a po uvedení, v čem závada spočívá a kdy k ní došlo, přeposlat bez platby poštovního na vám sdělenou adresu příslušného

servisu. Aby bylo zabráněno problémům s přijetím a dodatečnými náklady, bezpodmínečně použijte jen tu adresu, která vám bude sdělena. Zajistěte, aby zásilka nebyla odeslána nevyplaceně jako nadměrné zboží, expres nebo jiný, zvláštní druh zásilky. Přístroj zašlete včetně všech částí příslušenství dodaných při zakoupení a zajistěte dostatečně bezpečný přepravní obal.

Oprávkárenská služba

Pro opravy, **kteře nepodléhají záruce**, se obraťte na servisní středisko. Tam Vám rádi poskytneme odhad nákladů.

- Můžeme přijímat pouze přístroje, které byly při zaslání dostatečně zabaleny a ofrankovány.

Upozornění: Zašlete Váš přístroj vyčištěný a s odkazem na závadu na adresu uvedenou v servisním středisku.

- Nepřijmou se přístroje zasláné neoprávněně, přístroje zasílané jako objevné zboží nebo expres zasláné přístroje nebo přístroje odeslané jinou speciální dopravou.
- Vaše odeslané vadné přístroje zlikvidujeme bezplatně.

Service-Center

CZ **Servis Česko**
Tel.: 800143873
E-mail: grizzly@lidl.cz
IAN 427592_2301

Dovozce

Upozorňujeme, že následující adresa není servisní adresou. Nejprve kontaktujte výše uvedené servisní středisko.

Grizzly Tools GmbH & Co. KG
Stockstädter Str. 20
63762 Großostheim
NĚMECKO
www.grizzlytools.de

Náhradní díly a příslušenství

Náhradní díly a příslušenství dostanete na webových stránkách www.grizzlytools.shop. Pokud máte problémy při objednání, kontaktujte nás prostřednictvím našeho online obchodu. V případě dalších dotazů se obraťte na Service-Center, str. 27

Poz. č.	Název	Obj. č.
4	akumulátor	
	PAP 20 B1, 2,0 Ah	80001156
	PAP 20 B3, 4,0 Ah	80001157
5	nabíječka akumulátoru	
	PLG 20 C1; 2,4 A; EU	80001353
	PLG 20 C1; 2,4 A; UK	80001354

Překlad původního ES prohlášení o shodě

Výrobek: **Nabíječka / Akumulátor 20 V**

Model: **PLG 20 C1/PAP 20 B1**

Sériové číslo: 000001 – 300000

IAN: 427592_2301

Výše popsaný předmět prohlášení je ve shodě s příslušnými harmonizačními právními předpisy Unie:

2014/35/EU • 2014/30/EU • 2011/65/EU & (EU) 2015/863

Výše popsaný předmět prohlášení je ve shodě se směrnicí Evropského parlamentu a Rady 2011/65/EU ze dne 8. června 2011 o omezení používání některých nebezpečných látek v elektrických a elektronických zařízeních.

Pro zajištění shody byly použity následující harmonizované normy a národní normy a předpisy:

**EN 60335-1:2012/A15:2021 • EN 60335-2-29:2021/A1:2021
EN IEC 63000:2018 • EN IEC 55014-1:2021 • EN IEC 55014-2:2021
EN 62233:2008**

IEC 62133-2:2017 • IEC 62133-2:2017/AMD1:2021

EN 62841-1:2015 příloha K

EN IEC 61000-3-2:2019/A1:2021 • EN 61000-3-3:2013/A2:2021

Toto prohlášení o shodě vydal na vlastní odpovědnost výrobce:



Grizzly Tools GmbH & Co. KG
Stockstädter Str. 20
63762 Großostheim
NĚMECKO
03.06.2023

Christian Frank
Zplnomocněný zástupce dokumentace

Obsah

Úvod.....	29
Používanie na určený účel.....	29
Rozsah dodávky/Príslušenstvo.....	30
Prehľad.....	30
Technické údaje.....	30
Bezpečnostné pokyny.....	31
Význam bezpečnostných pokynov.....	31
Piktogramy a symboly.....	32
Piktogramy v návode na obsluhu.....	33
Všeobecné bezpečnostné výstrahy.....	33
Bezpečná prevádzka nabíjačiek akumulátorov.....	34
Príprava.....	35
Pokyny k akumulátorom.....	35
Kontrola stavu nabitia akumulátora.....	36
Vloženie a vybratie akumulátora.....	36
Prevádzka.....	36
Kontrolná signálka.....	36
Nabíjanie akumulátora.....	36
Čistenie, údržba a skladovanie.....	37
Čistenie.....	37
Údržba.....	37
Skladovanie.....	37
Upevnenie nabíjačky na stenu (voliteľne).....	37
Likvidácia/ochrana životného prostredia.....	37
Pokyny na likvidáciu akumulátorov.....	38
Servis.....	38
Záruka.....	38
Opravný servis.....	39
Service-Center.....	39
Importér.....	40
Náhradné diely a príslušenstvo.....	40

Preklad originálneho vyhlásenia o zhode ES..... 41

Úvod

Srdečné blahoželanie ku kúpe vašej novej nabíjačky s akumulátorom (v nasledujúcej časti nazývanej prístroj alebo elektrické náradie).

Rozhodli ste sa tým pre vysoko kvalitný prístroj. Tento prístroj bol počas výroby skontrolovaný vzhľadom na kvalitu a podrobený výrobnéj kontrole. Tým je zabezpečená funkčná schopnosť prístroja.



Návod na obsluhu je súčasťou tohto prístroja. Obsahuje dôležité pokyny pre bezpečnosť, používanie a likvidáciu. Starostlivo si prečítajte návod na obsluhu. Oboznámte sa s ovládacími dielmi a správnym používaním prístroja. Prístroj používajte iba ako je opísané a na uvedené oblasti použitia. Návod na obsluhu si dobre uschovajte a pri odovzdávaní prístroja tretej osobe dodajte tiež všetky podklady.

Používanie na určený účel

Akumulátor: Prevádzkovanie prístrojov série **X 20 V TEAM**

Nabíjačka akumulátorov: Nabíjanie akumulátorov série **X 20 V TEAM**

Prevádzka výlučne v suchých priestoroch. Každé iné používanie, ktoré nie je v tomto návode na obsluhu výslovne povolené, môže predstavovať vážne nebezpečenstvo pre používateľa a viesť k škodám na prístroji. Obsluhujúca osoba alebo používateľ je zodpovedný za zranenia iných ľudí alebo poškodenia ich majetku. Prístroj je určený na použitie pre domácich majstrov. Nie je koncipovaný na trvalé komerčné nasadenie. Pri komerčnom používaní záruka zaniká. Výrobca neručí za škody, ktoré vzniknú v dôsledku používa-

nia v rozpore s určením alebo nesprávnej obsluhy.

Prístroj je súčasťou série **X 20 V TEAM** a môže sa prevádzkovať s akumulátormi série **X 20 V TEAM**. Akumulátory série **X 20 V TEAM** sa smú nabíjať iba s nabíjačkami série **X 20 V TEAM**.

Rozsah dodávky/ Príslušenstvo

Vybalte prístroj a skontrolujte rozsah dodávky.

Obalový materiál riadne zlikvidujte.

- Akumulátor
- Nabíjačka akumulátorov
- preklad pôvodného návodu na použitie

Prehľad

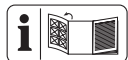

Obrázky prístroja nájdete na prednej vyklápacej strane.

- 1 Odblokovanie akumulátora
- 2 Tlačidlo (Signalizácia stavu nabitia)
- 3 Signalizácia stavu nabitia
- 4 Akumulátor
- 5 Nabíjačka akumulátorov
- 6 Kontrolná signálka, zelený
- 7 Kontrolná signálka, červený
- 8 Nabíjacia šachta

Technické údaje

Akumulátor (Li-Ion) PAP 20 B1

Dimenzačné napätie U	20 V ==
Počet článkov akumulátora	5
Kapacita	2,0 Ah
Energia	40 Wh
Čas nabíjania	1 h*
Teplota	≤50 °C
- Nabíjanie	4 - 40 °C
- Prevádzka	-20 - 50 °C

- Skladovanie 0 - 45 °C
* Uvedený čas nabíjania platí pre dodanú nabíjačku.

Nabíjačka akumulátorov

..... PLG 20 C1

Dimenzačné napätie U	230-240 V~, 50 Hz
Dimenzačný výkon P	65 W
Trieda ochrany	II (dvojité izolácia)
Poistka prístroja	T3.15A
Výstupné napätie	21,5 V ==
Výstupný prúd	2,4 A
Výstupný výkon	51,6 W

Časy nabíjania

Túto nabíjačku odporúčame používať len na nabíjanie nasledujúcich batérií: PAP 20 B1, PAP 20 B3, Smart PAPS 204 A1, Smart PAPS 208 A1
Túto nabíjateľnú batériu odporúčame nabíjať len pomocou nasledujúcich nabíjačiek: PLG 20 A3, PLG 20 A4, PLG 20 C1, PLG 20 C3, PLG 201 A1, PDSL G 20 A1, PDSL G 20 B1, Smart PLGS 2012 A1

Čas nabíjania (min.)	PLG 20 C1
PAP 20 A1	60
PAP 20 A2	
PAP 20 B1	
PAP 20 A3	120
PAP 20 B3	
Smart PAPS 204 A1	
Smart PAPS 208 A1	240

Doba nabíjania je okrem iného ovplyvnená faktormi, ako je teplota prostredia a akumulátora a tiež použitého sieťového napätia, a môže sa preto príj. líšiť od uvedených hodnôt.

Bezpečnostné pokyny



POZOR! Pri používaní elektrického náradia je potrebné na ochranu proti zásahu elektrickým prúdom a nebezpečenstvu zranenia a požiaru dodržiavať nasledujúce základné bezpečnostné opatrenia.

Tento prístroj môžu používať deti staršie ako 8 rokov, ako aj osoby so zníženými psychickými, sensorickými alebo mentálnymi schopnosťami alebo nedostatkom skúsenosti a vedomostí, ak sú pod dohľadom alebo boli zaškolené vzhľadom na bezpečné používanie prístroja a porozumeli nebezpečenstvu vyplývajúcemu z používania. Deti sa nesmú hrať s prístrojom. Čistenie a používateľskú údržbu nesmú vykonávať deti bez dozoru.

VAROVANIE! Poškodenia zdravia osôb a vecné škody v dôsledku neodbornej manipulácie s akumulátorom. Dodržiavajte bezpečnostné pokyny a pokyny k nabíjaniu a správne použitiu v návode na obsluhu

vášho akumulátora a nabíjačky série **X 20 V TEAM**. Podrobnejší opis k nabíjaniu a ďalšie informácie nájdete v samostatnom návode na obsluhu.

Význam bezpečnostných pokynov

▲ NEBEZPEČENSTVO! Keď tento bezpečnostný pokyn nebudete dodržiavať, nastane úraz. Následkom je ťažké telesné poranenie alebo smrť.

▲ VAROVANIE! Keď tento bezpečnostný pokyn nebudete dodržiavať, môže nastať úraz. Následkom je možné telesné poranenie alebo smrť.

▲ OPATRNE! Keď tento bezpečnostný pokyn nebudete dodržiavať, nastane úraz. Následkom je možné ľahké alebo stredne ťažké telesné poranenie.

UPOZORNENIE! Keď tento bezpečnostný pokyn nebudete dodržiavať, nastane úraz. Následkom sú možné vecné škody.

Piktogramy a symboly

Piktogramy na batérii



Prístroj je súčasťou série **X 20 V TEAM** a môže sa prevádzkovať s akumulátormi série **X 20 V TEAM**. Akumulátory série **X 20 V TEAM** sa smú nabíjať iba s nabíjačkami série **X 20 V TEAM**.



Tlačidlo na signalizáciu stavu nabitia



Starostlivo si prečítajte návod na obsluhu. Oboznámte sa s ovládacími dielmi a správnym používaním prístroja.



Elektrické prístroje nepatria do domového odpadu.



Akumulátory nepatria do domového odpadu.



Akumulátory odovzdajte na zberné miesto starých batérií, kde sa ekologicky zhodnotia.



Akumulátor nikdy nevystavujte dlhší čas silnému slnečnému žiareniu a nedávajte ho na vykurovacie telesá (max. 50 °C).



Akumulátor neodhadzujte do vody.



Akumulátor neodhadzujte do ohňa.

Piktogramy na nabíjačke



Prístroj je súčasťou série **X 20 V TEAM** a môže sa prevádzkovať s akumulátormi série **X 20 V TEAM**. Akumulátory série **X 20 V TEAM** sa smú nabíjať iba s nabíjačkami série **X 20 V TEAM**.



Pozor!



Pred nabíjaním si prečítajte návod na obsluhu. Oboznámte sa s prvkami obsluhy a správnym používaním prístroja.



Elektrické prístroje nepatria do domového odpadu.



Nabíjačka je vhodná len na používanie vo vnútorných priestoroch.



Poistka prístroja



Trieda ochrany II (dvojitá izolácia)



Kontrolné LED diódy na nabíjačke

Piktogramy v návode na obsluhu



Pozor!

Všeobecné bezpečnostné výstrahy

POUŽÍVANIE A STAROSTLIVOSŤ O AKUMULÁTOROVÉ NÁRADIE

1. **Nabíjajte len s nabíjačkou radu X 20 V TEAM.** Keď sa nabíjačka, ktorá je vhodná pre jeden typ akumulátora, použije na iný akumulátor, môže hroziť nebezpečenstvo požiaru.
2. **Elektrické náradie používajte len s akumulátormi, ktoré sú preň určené.** Pri použití iných akumulátorov môže hroziť nebezpečenstvo zranenia alebo požiaru.
3. **Keď akumulátor nepoužívate, majte ho mimo iných kovových predmetov, ako sú spinky na papier, mince, kľúče, klince, skrutky alebo iné malé kovové predmety, ktoré by mohli premostiť svorky akumulátora.** Premostenie svoriek akumulátora môže spôsobiť popálenie alebo požiar.
4. **Z akumulátora môže pri nesprávnom používaní vytekať kvapalina. Vyhýbajte sa kontaktu s touto kvapalinou. Po náhodnom kontakte opláchnite postihnuté miesto vodou. Ak sa dostane kvapalina z akumulátora do očí, vyhľadajte aj lekársku pomoc.** Kvapalina z akumulátora môže spôsobiť podráždenie pokožky alebo popálenie.
5. **Nepoužívajte akumulátor alebo náradie, ktoré je poškodené alebo upravované.** Poškodené alebo upravované akumulátory môžu byť nepredvídateľné, čo môže viesť k vzniku požiaru, výbuchu alebo zraneniu.
6. **Akumulátor ani náradie nevystavujte pôsobeniu ohňa ani vysokým teplotám.** Vystavenie pôsobeniu ohňa alebo teploty nad 130 °C môže spôsobiť výbuch.
7. **Dodržujte všetky pokyny na nabíjanie a akumulátor ani nástroj nenabíjajte mimo teplotného rozsahu uvedeného**

ho v pokynoch. Nesprávne nabíjanie alebo nabíjanie pri teplotách mimo stanoveného rozsahu môže akumulátor poškodiť alebo zvýšiť riziko požiaru.

SERVIS

1. Poškodené akumulátory nikdy neopravujte.

Akumulátory môže opravovať len výrobca alebo autorizovaný servis.

Zvláštne bezpečnostné pokyny pre prístroje s akumulátorom

- **Skôr ako vložíte akumulátor, uistite sa, že je prístroj vypnutý.** Vloženie akumulátora do elektrického nariadenia, ktoré je zapnuté, môže viesť k úrazom.
- **Vaše akumulátory nabíjajte iba vo vnútornej oblasti, pretože nabíjačka je na to určená. Nebezpečenstvo zásahu elektrickým prúdom.**
- **Aby sa znížilo riziko zásahu elektrickým prúdom, pred čistením vytiahnite zástrčku nabíjačky zo zásuvky.**
- **Akumulátor nikdy nevystavujte dlhší čas silnému slnečnému žiareniu a nedávajte ho na vyku-**

roviacie telesá. Teplo škodí akumulátoru a existuje nebezpečenstvo výbuchu.

- **Zohriaty akumulátor nechajte pred nabíjaním vychladnúť.**
- **Akumulátor neotvárajte a zabráňte jeho mechanickému poškodeniu.** Existuje nebezpečenstvo skratu a môžu uniknúť výpary, ktoré dráždia dýchacie cesty. Postarajte o čerstvý vzduch a vyžiadajte navyše lekársku pomoc.
- **Nepoužívajte opätovne nabíjateľné batérie.** Prístroj by sa mohol poškodiť.
- **Používajte len príslušenstvo, ktoré odporúča spoločnosť PARKSIDE.** Nevhodné príslušenstvo môže spôsobiť úraz elektrickým prúdom alebo požiar.

Bezpečná prevádzka nabíjačiek akumulátorov

- Deti majú byť pod dohľadom, aby sa zabezpečilo, že sa nebudú hrať s prístrojom.
- **Nabíjačku používajte výlučne na nabíjanie akumulátorov série X 20 V TEAM.** Nabíjanie iných akumulátorov môže spô-

sobiť poranenia a nebezpečenstvo požiaru a výbuchu.

- **Pred každým použitím nabíjačky skontrolujte kábel a zástrčku a nechaajte ju opravovať len kvalifikovaným odborným personálom a len s originálnymi náhradnými dielmi. Chybnú nabíjačku nepoužívajte a sami ju neotvárajte.** Tým sa zabezpečí, že bezpečnosť prístroja zostane zachovaná.
- **Dávajte pozor na to, aby sieťové napätie sa zhodovalo s údajmi na typovom štítku na nabíjačke.** Existuje nebezpečenstvo zásahu elektrickým prúdom.
- **Nabíjačku udržiavajte čistú a chráňte ju pred vlhkosťou a dažďom. Nabíjačku nikdy nepoužívajte vonku.** Znečistením a vniknutím vody sa zvýši riziko zásahu elektrickým prúdom.
- **Zabráňte mechanickým poškodeniam nabíjačky.** Môže to spôsobiť vnútorný elektrický skrat.
- **Nabíjačka sa nesmie prevádzkovať v blízkos-**

ti alebo na horľavom podklade (napr. papier, textilie). Existuje nebezpečenstvo požiaru v dôsledku tepla, ktoré vzniká pri nabíjaní.

- Ak sa sieťový pripojovací kábel tohto prístroja poškodí, musí sa vymeniť výrobcom, jeho zákazníckym servisom alebo podobnou kvalifikovanou osobou, aby sa zabránilo ohrozeniam. Obráťte sa na servisné centrum.
- Keď je akumulátor úplne nabitý, vytiahnite sieťovú zástrčku a nabíjačku odpojte od akumulátora.
- Na nabíjačke nenabíjajte nenabíjateľné batérie.

Príprava

▲ VAROVANIE! Nebezpečenstvo poranenia v dôsledku nechcene rozbehnúťho prístroja. Akumulátor vložte do prístroja až vtedy, keď je prístroj úplne pripravený na použitie.

Pokyny k akumulátorom

▲ VAROVANIE! Nebezpečenstvo poranenia v dôsledku unikajúceho roztoku elektrolytu! Akumulátor nevystavujte extrémnym podmienkam ako sú teplo a nárazy. Pri kontakte s očami alebo pokožkou umyte postihnuté miesta vodou alebo neutrálnym prostriedkom a vyhľadajte lekársku pomoc.

- Vypnite prístroj a pred všetkými prácami vyberte akumulátor z prístroja.
- Akumulátor dosiahne svoju plnú kapacitu až po viacnásobnom nabití.
- Akumulátor nabíte pred prvým použitím.
- Podstatné skrátenie času prevádzky, napriek nabitíu, poukazuje na to že, akumulátor je vybitý a musí sa vymeniť. Používajte len originálny náhradný akumulátor série **X 20 V TEAM**, ktorý si môžete zakúpiť cez internetový obchod (www.grizzlytools.shop).
- V každom prípade dodržiavajte platné bezpečnostné predpisy, ako aj ustanovenia a pokyny ochrany životného prostredia.

Kontrola stavu nabitia akumulátora

1. Stlačte tlačidlo (2) vedľa signalizácie stavu nabitia (3) na akumulátore (4). LED diódy signalizácie stavu nabitia ukazujú stav nabitia akumulátora.

LED diódy	Význam
červený, oranžový, zelený	Akumulátor je nabitý
červený, oranžový	Akumulátor je čiastočne nabitý
červený	Akumulátor sa musí nabiť

2. Nabíte akumulátor (4), keď svieti už iba červená LED indikácie stavu nabitia (3).

Vloženie a vybratie akumulátora

▲ VAROVANIE! Nebezpečenstvo poranenia v dôsledku nechcene rozbehnutého prístroja. Akumulátor vložte do prístroja až vtedy, keď je prístroj úplne pripravený na použitie.

UPOZORNENIE! Nebezpečenstvo poškodenia! Nesprávny akumulátor môže prístroj a akumulátor poškodiť.

Vloženie akumulátora

1. Akumulátor (4) zasunúť pozdĺž vodiacej lišty do držiaka akumulátora. Akumulátor počuteľne zapadne.

Vybratie akumulátora

1. Stlačte a podržte stlačené odblokovanie akumulátora (1) na akumulátore (4).
2. Vytiahnite akumulátor z držiaka akumulátora.

Prevádzka

Kontrolná signálka

Význam kontrolných signáliek (6/7) na nabíjačke:

zelený (6)	červený (7)	Význam
svieti	–	<ul style="list-style-type: none"> • Akumulátor je plne nabitý • pripravený (nie je vložený žiadny akumulátor)
–	svieti	Akumulátor sa nabíja
–	bliká	Prehriaty akumulátor
bliká	bliká	Chybný akumulátor

Nabíjanie akumulátora

UPOZORNENIE! Nebezpečenstvo poranení v dôsledku zásahu elektrickým prúdom. Akumulátor nabíjajte len v suchých priestoroch. Predtým než pripojíte nabíjačku, vonkajšia plocha akumulátora musí byť čistá a suchá.

Upozornenia

- Zohriaty akumulátor nechajte pred nabíjaním vychladnúť.

Nabíjanie akumulátora

1. V prípade potreby vyberte akumulátor (4) z prístroja.
2. Zasuňte akumulátor (4) do nabíjacej šachty (8).
3. Nabíjačku akumulátorov (5) zapojte do zásuvky.
4. Po uskutočnenom nabíjaní odpojte nabíjačku akumulátorov (5) od siete.
5. Vytiahnite akumulátor (4) z nabíjacej šachty (8).

Čistenie, údržba a skladovanie

▲ VAROVANIE! Nebezpečenstvo poranenia v dôsledku nechcene rozbehnutého prístroja. Chráňte sa pri údržbárskych a čistiacich prácach. Prístroj vypnite vyberte akumulátor (4)

Údržbárske a opravárske práce, ktoré nie sú opísané v tomto návode, nechajte vykonať nášmu servisnému centru. Používajte len originálne náhradné diely.

Čistenie

Vyčistíte nabíjačku a akumulátor suchou handrou alebo štetcom. Nepoužívajte vodu ani kovové predmety.

Údržba

Prístroj si nevyžaduje údržbu.

Skladovanie

Prístroj a príslušenstvo skladujte vždy:

- v čistote
- v suchu
- chránené pred prachom
- mimo dosahu detí

Teplota uskladnenia pre akumulátor a prístroj činí 0 °C až 45 °C. Počas skladova-

nia zabráňte extrémnemu chladu alebo teplu, aby akumulátor nestratil výkon. Pred dlhším skladovaním (napr. cez zimu) vyberte akumulátor z prístroja (zohľadnite samostatný návod na obsluhu pre akumulátor a nabíjačku).

Upevnenie nabíjačky na stenu (voliteľne)

Nabíjačku (5) môžete upevniť tiež na stenu.

Upozornenia

- Pri vŕtaní dávajte pozor na to, aby sa nepoškodili napájacie vedenia. Použite vhodné detektory, aby ich zistili alebo si zoberte na pomoc schému inštalácie.
- Kontakt s vedeniami elektrického prúdu môže spôsobiť zásah a požiar, kontakt s plynovým vedením môže spôsobiť výbuch.
- Poškodené vodovodné potrubie môže spôsobiť poškodenie majetku alebo zásah elektrickým prúdom.

Postup

1. Dve skrutky umiestnite pomocou hmoždínok do požadovanej polohy na stenu vo vzdialenosti 76,2 mm.
2. Hlava skrutky má mať priemer 7 – 9 mm.
3. Hlavy skrutky nechajte vyčnievať asi 10 mm od steny.
4. Nabíjačku s otvormi nástenného držáka môžete nasadiť cez obidve skrutky a potiahnuť ju nadol až na doraz.

Likvidácia/ochrana životného prostredia

Z prístroja vyberte akumulátor a prístroj, akumulátor, príslušenstvo a balenie prineste na ekologické zhodnotenie.



Elektrické prístroje nepatria do domového odpadu.

Symbol preškrtnutého kontajnera na koľieskach znamená, že tento výrobok sa po skončení jeho životnosti nesmie likvidovať ako netriedený komunálny odpad.

Smernica 2012/19/EÚ o odpade z elektrických a elektronických zariadení:

Spotrebiteľia sú zo zákona povinní elektrické a elektronické zariadenia na konci ich životnosti odovzdať na ekologickú recykláciu. Týmto spôsobom je zabezpečené zhodnotenie šetrné k životnému prostrediu a zdrojom.

V závislosti od národných zákonov, máte tieto možnosti:

- vrátenie na predajnom mieste,
- odovzdanie na oficiálnom zbernom mieste,
- zaslanie späť výrobcovi/distribútorovi.

Netýka sa to dielov príslušenstva a pomocných prostriedkov bez elektrických komponentov, pripojených k starým prístrojom.

Pokyny na likvidáciu akumulátorov



Akumulátor neodhadzujte do domového odpadu, ohňa (nebezpečenstvo výbuchu) alebo vody. Poškodené akumulátory môžu škodiť životnému prostrediu a vášmu zdraviu, keď unikajú jedovaté pary alebo kvapaliny.

Akumulátory likvidujte podľa miestnych predpisov. Chybné alebo opotrebované akumulátory sa musia recyklovať podľa smernice 2006/66/ES. Akumulátory odovzdajte na zberné miesto starých batérií, kde sa ekologicky zhodnotia. O tom sa informujte na vašom

miestnom zbernom mieste alebo v našom servisnom centre. Akumulátory likvidujte vo vybitom stave. Odporúčame póly obaliť lepiacou páskou na ochranu pred skratom. Akumulátor neotvárajte.

Servis

Záruka

Vážená zákazníčka, vážený zákazník, Pre tento prístroj platí záruka 3 roky od dátumu zakúpenia.

Ak je prístroj poškodený, podľa zákona máte právo ho reklamovať u výrobcu produktu. Tieto práva vyplývajúce zo zákona nie sú našou následne opísanou zárukou obmedzené.

Záručné podmienky

Záručná lehota začína dňom zakúpenia. Pokladničný doklad ako originál prosím starostlivo uschovajte. Je potrebný ako dôkaz o zakúpení.

Ak sa počas troch rokov od dátumu zakúpenia tohto produktu vyskytne materiál- na alebo výrobná chyba, produkt – podľa nášho rozhodnutia – bezplatne opravíme alebo nahradíme. Predpokladom záruky je, že v priebehu trojročnej lehoty bude predložený poškodený prístroj a pokladničný doklad a stručne opísaná chyba a kedy sa vyskytla.

Ak sa v rámci našej záruky chyba pokryje, obdržíte späť opravený alebo nový prístroj. S opravou alebo výmenou produktu sa nezačína nová záručná doba.

Záručná doba a nárok na odstránenie vady

Záručná doba sa poskytnutím záruky nepredlžuje. To platí aj pre nahradené a opravené diely. Prípadné škody a nedostatky vzniknuté už pri zakúpení sa musia ihneď po vybalení ohlásiť. Opravy vyko-

nané po uplynutí záručnej doby sú splatnené.

Rozsah záruky

Prístroj bol vyrobený podľa prísnych smerníc kvality a pred dodaním bol svedomite kontrolovaný.

Záruka sa týka materiálových alebo výrobných chýb. Táto záruka sa nevzťahuje na diely produktu, ktoré sú vystavené normálnemu opotrebeniu a preto sa môžu považovať za opotrebované diely (napr. Kapacita akumulátora) alebo na poškodenia na krehkých dieloch.

Táto záruka zaniká, ak bol produkt používaný poškodený, neodborne alebo nebola vykonávaná údržba. Pre odborné používanie produktu je nutné presne dodržiavať všetky návody uvedené v návode na obsluhu. Bezpodmienečne sa vyhnite používaniu, ktoré sa v návode na obsluhu neodporúča alebo pred ktorým ste boli varovaní.

Produkt je určený len pre súkromné použitie a nie v oblasti podnikania. Záruka zaniká pri nesprávnom a neodbornom používaní, pri násilnom používaní a pri zásahoch, ktoré neboli vykonané v našej servisnej pobočke.

Postup v prípade reklamácie

Pre zabezpečenie rýchleho spracovania vašej žiadosti postupujte prosím podľa nasledujúcich pokynov:

- Pri všetkých požiadavkách predložte pokladničný doklad a číslo artiklu (IAN 427592_2301) ako dôkaz o zakúpení.
- Číslo artiklu nájdete na typovom štítku.
- Ak sa vyskytnú chyby funkcie alebo iné nedostatky, kontaktujte najskôr následne uvedené servisné oddelenie **telefonicke** alebo **emailom**. Následne obdržíte ďalšie informácie o priebehu vašej reklamácie.

- Produkt evidovaný ako poškodený môžete po dohode s našim zákaznickým servisom, s priloženým dokladom o zakúpení (pokladničný doklad) a s údajmi, v čom chyba spočíva a kedy vznikla, zaslať bez poštovného na adresu servisu, ktorá vám bude oznámená. Pre zabránenie dodatočných nákladov a problémov pri prevzatí použijete len tú adresu, ktorá vám bude oznámená. Nezasielajte prístroj ako nadmerný tovar na náklady príjemcu, expresne alebo s iným špeciálnym nákladom. Prístroj zašlite so všetkými časťami príslušenstva dodanými pri zakúpení a zabezpečte dostatočne bezpečné prepravné balenie.

Opravný servis

Ohľadom opráv, **ktoré nepodliehajú záruke**, sa obráťte na Servisné centrum. Tam dostanete s ochotou predbežný návrh nákladov.

- Môžeme spracovať iba prístroje, ktoré boli zaslané dostatočne zabalené a ofrankované.
- **Upozornenie:** Váš prístroj pošlite, prosím, vyčistený a s upozornením na chybu na adresu uvedenú Servisným centrom.
- Prístroje zaslané bez úhrady prepravného, ako aj prístroje, ktoré boli zaslané ako veľkorozmerný náklad, expresom alebo s iným špeciálnym prepravným nebudú prevzaté.
- Vaše zaslané, chybné prístroje zlikvidujeme bezplatne.

Service-Center



Servis Slovensko

Tel.: 0850 232001

E-mail: grizzly@lidl.sk

IAN 427592_2301

Importér

Zohľadnite, prosím, že nasledujúca adresa nie je servisná adresa. Najprv kontaktujte hore uvedené servisné centrum.

Grizzly Tools GmbH & Co. KG
 Stockstädter Str. 20
 63762 Großostheim
 NEMECKO
www.grizzlytools.de

Náhradné diely a príslušenstvo

Náhradné diely a príslušenstvo dostanete na www.grizzlytools.shop.

Ak by sa pri vašom procese objednávania mali vyskytnúť problémy, kontaktujte nás cez náš internetový obchod. V prípade ďalších otázok sa obráťte na Service-Center, S. 39

Poz. č.	Název	Obj. č.
4	Akumulátor	
	PAP 20 B1, 2,0 Ah	80001156
	PAP 20 B3, 4,0 Ah	80001157
5	Nabíjačka akumulátorov	
	PLG 20 C1; 2,4 A; EU	80001353
	PLG 20 C1; 2,4 A; UK	80001354

Preklad originálneho vyhlásenia o zhode ES

Výrobok: **Nabíjačka / Batéria 20 V**

Model: **PLG 20 C1/PAP 20 B1**

Sériové číslo: 000001 - 300000

IAN: 427592_2301

Uvedený predmet vyhlásenia je v zhode s príslušnými harmonizačnými právnymi predpismi Únie:

2014/35/EU • 2014/30/EU • 2011/65/EU & (EU) 2015/863

Vyššie opísaný predmet vyhlásenia je v zhode so smernicou Európskeho parlamentu a Rady 2011/65/EU z 8. júna 2011 o obmedzení používania určitých nebezpečných látok v elektrických a elektronických zariadeniach.

Na zabezpečenie zhody sa použili tieto harmonizované normy a vnútroštátne normy a predpisy:

EN 60335-1:2012/A15:2021 • EN 60335-2-29:2021/A1:2021
EN IEC 63000:2018 • EN IEC 55014-1:2021 • EN IEC 55014-2:2021
EN 62233:2008
IEC 62133-2:2017 • IEC 62133-2:2017/AMD1:2021
EN 62841-1:2015 príloha K
EN IEC 61000-3-2:2019/A1:2021 • EN 61000-3-3:2013/A2:2021

Toto vyhlásenie o zhode sa vydáva na výhradnú zodpovednosť výrobcu:



Grizzly Tools GmbH & Co. KG
 Stockstädter Str. 20
 63762 Großostheim
 NEMECKO
 03.06.2023

Christian Frank
 Splnomocnený zástupca dokumentácie

Inhaltsverzeichnis

Einleitung.....42
 Bestimmungsgemäße Verwendung.....42
 Lieferumfang/Zubehör.....43
 Übersicht.....43
 Technische Daten.....43

Sicherheitshinweise..... 44
 Bedeutung der Sicherheitshinweise.....44
 Bildzeichen und Symbole.....45
 Bildzeichen in der Betriebsanleitung..... 46
 Allgemeine Sicherheitshinweise.....46
 Sicherer Betrieb von Akkuladegeräten..... 48

Vorbereitung..... 49
 Hinweise zu Akkus.....49
 Ladezustand des Akkus prüfen..... 49
 Akku einsetzen und entnehmen..... 49

Betrieb.....50
 Kontrollanzeige.....50
 Akku aufladen.....50

Reinigung, Wartung und Lagerung..... 50
 Reinigung.....50
 Wartung.....50
 Lagerung.....50
 Wandbefestigung Ladegerät (optional)..... 50

Entsorgung/Umweltschutz..... 51
 Zusätzliche Entsorgungshinweise für Deutschland..... 51
 Entsorgungshinweise für Akkus..... 52

Service..... 52
 Garantie.....52
 Reparatur-Service..... 53
 Service-Center..... 53
 Importeur.....54

Ersatzteile und Zubehör..... 54

Original-EG-Konformitätserklärung..... 55

Einleitung

Herzlichen Glückwunsch zum Kauf Ihres neuen Ladegeräts mit Akku (nachfolgend Gerät oder Elektrowerkzeug genannt). Sie haben sich damit für ein hochwertiges Gerät entschieden. Dieses Gerät wurde während der Produktion auf Qualität geprüft und einer Endkontrolle unterzogen. Die Funktionsfähigkeit Ihres Gerätes ist somit sichergestellt.



Die Betriebsanleitung ist Bestandteil dieses Geräts. Sie enthält wichtige Hinweise für Sicherheit, Gebrauch und Entsorgung. Lesen Sie die Betriebsanleitung sorgfältig. Machen Sie sich mit den Bedienteilen und dem richtigen Gebrauch des Gerätes vertraut. Benutzen Sie das Gerät nur wie beschrieben und für die angegebenen Einsatzbereiche. Bewahren Sie die Betriebsanleitung gut auf und händigen Sie alle Unterlagen bei Weitergabe des Geräts an Dritte mit aus.

Bestimmungsgemäße Verwendung

Akku: Betreiben von Geräten der Serie **X 20 V TEAM**

Akku-Ladegerät: Laden von Akkus der Serie **X 20 V TEAM**

Betrieb ausschließlich in trockenen Räumen.

Jede andere Verwendung, die in dieser Betriebsanleitung nicht ausdrücklich zugelassen wird, kann eine ernsthafte Gefahr für den Benutzer darstellen und zu Schäden am Gerät führen. Der Bediener oder Nutzer des Geräts ist für Unfälle oder Schäden an anderen Menschen

oder deren Eigentum verantwortlich. Das Gerät ist für den Einsatz im Heimwerkerbereich bestimmt. Es wurde nicht für den gewerblichen Dauereinsatz konzipiert. Bei gewerblichem Einsatz erlischt die Garantie. Der Hersteller haftet nicht für Schäden, die durch bestimmungswidrige Verwendung oder falsche Bedienung verursacht wurden.

Das Gerät ist Teil der Serie **X 20 V TEAM** und kann mit Akkus der **X 20 V TEAM** Serie betrieben werden. Akkus der Serie **X 20 V TEAM** dürfen nur mit Ladegeräten der Serie **X 20 V TEAM** geladen werden.

Lieferumfang/Zubehör

Packen Sie das Gerät aus und überprüfen Sie den Lieferumfang.

Entsorgen Sie das Verpackungsmaterial ordnungsgemäß.

- Akku
- Akku-Ladegerät
- Originalbetriebsanleitung

Übersicht

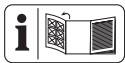

Die Abbildungen des Geräts finden Sie auf der vorderen Ausklappseite.

- 1 Akku-Entriegelung
- 2 Taste (Ladezustandsanzeige)
- 3 Ladezustandsanzeige
- 4 Akku
- 5 Akku-Ladegerät
- 6 Kontrollanzeige, grün
- 7 Kontrollanzeige, rot
- 8 Ladeschacht

Technische Daten

Akku (Li-Ion) PAP 20 B1
 Bemessungsspannung U 20 V \approx
 Anzahl der Batteriezellen 5
 Kapazität 2,0 Ah

Energie 40 Wh
 Ladezeit 1 h*
 Temperatur ≤ 50 °C
 - Ladevorgang 4 - 40 °C
 - Betrieb -20 - 50 °C
 - Lagerung 0 - 45 °C
 * Die angegebene Ladezeit gilt für das mitgelieferte Ladegerät.

Akku-Ladegerät PLG 20 C1

Bemessungsspannung U
 230-240 V~, 50 Hz
 Bemessungsleistung P 65 W
 Schutzklasse II (Doppelisolierung)
 Gerätesicherung T3.15A
 Ausgangsspannung 21,5 V \approx
 Ausgangsstrom 2,4 A
 Ausgangsleistung 51,6 W

Ladezeiten

Wir empfehlen Ihnen, mit diesem Ladegerät ausschließlich folgende Akkus zu laden: PAP 20 B1, PAP 20 B3, Smart PAPS 204 A1, Smart PAPS 208 A1

Wir empfehlen Ihnen, diesen Akku ausschließlich mit folgenden Ladegeräten zu laden: PLG 20 A3, PLG 20 A4, PLG 20 C1, PLG 20 C3, PLG 201 A1, PDSL G 20 A1, PDSL G 20 B1, Smart PLGS 2012 A1

Ladezeit (Min.)	PLG 20 C1
PAP 20 A1 PAP 20 A2 PAP 20 B1	60
PAP 20 A3 PAP 20 B3 Smart PAPS 204 A1	120
Smart PAPS 208 A1	240

Die Ladezeit wird u.a. durch Faktoren wie Temperatur der Umgebung und des Akkus, sowie der anliegenden Netzspannung beeinflusst und kann ggf. von den angegebenen Werten abweichen.

Sicherheitshinweise



ACHTUNG! Beim Gebrauch von Elektrowerkzeugen sind zum Schutz gegen elektrischen Schlag, Verletzungs- und Brandgefahr folgende grundsätzliche Sicherheitsmaßnahmen zu beachten.

Dieses Gerät kann von Kindern ab 8 Jahren und darüber sowie von Personen mit verringerten physischen, sensorischen oder mentalen Fähigkeiten oder Mangel an Erfahrung und Wissen benutzt werden, wenn sie beaufsichtigt oder bezüglich des sicheren Gebrauchs des Gerätes unterwiesen wurden und die daraus resultierenden Gefahren verstehen. Kinder dürfen nicht mit dem Gerät spielen. Reinigung und Benutzer-Wartung dürfen nicht von Kindern ohne Beaufsichtigung durchgeführt werden.

▲ WARNUNG! Personen- und Sachschäden durch unsachgemäßen Umgang mit dem Akku. Beachten Sie die Sicherheitshinweise und Hinweise zum Aufla-

den und der korrekten Verwendung in der Betriebsanleitung Ihres Akkus und Ladegeräts der Serie **X 20 V TEAM**. Eine detaillierte Beschreibung zum Ladevorgang und weitere Informationen finden Sie in dieser separaten Bedienungsanleitung.

Bedeutung der Sicherheitshinweise

▲ GEFAHR! Wenn Sie diesen Sicherheitshinweis nicht befolgen, tritt ein Unfall ein. Die Folge ist schwere Körperverletzung oder Tod.

▲ WARNUNG! Wenn Sie diesen Sicherheitshinweis nicht befolgen, tritt möglicherweise ein Unfall ein. Die Folge ist möglicherweise schwere Körperverletzung oder Tod.

▲ VORSICHT! Wenn Sie diesen Sicherheitshinweis nicht befolgen, tritt ein Unfall ein. Die Folge ist möglicherweise leichte oder mittelschwere Körperverletzung.

HINWEIS! Wenn Sie diesen Sicherheitshinweis nicht befolgen, tritt ein Unfall ein. Die Folge ist möglicherweise ein Sachschaden.

Bildzeichen und Symbole

Bildzeichen auf dem Akku



Das Gerät ist Teil der Serie **X 20 V TEAM** und kann mit Akkus der **X 20 V TEAM** Serie betrieben werden. Akkus der Serie **X 20 V TEAM** dürfen nur mit Ladegeräten der Serie **X 20 V TEAM** geladen werden.



Taste zur Ladezustandsanzeige



Lesen Sie die Betriebsanleitung sorgfältig. Machen Sie sich mit den Bedienteilen und dem richtigen Gebrauch des Gerätes vertraut.



Elektrogeräte gehören nicht in den Hausmüll.



Akkus gehören nicht in den Hausmüll.



Geben Sie Akkus an einer Altbatteriesammelstelle ab, wo sie einer umweltgerechten Wiederverwertung zugeführt werden.



Setzen Sie den Akku nicht über längere Zeit starker Sonneneinstrahlung aus und legen Sie ihn nicht auf Heizkörpern ab (max. 50 °C).



Werfen Sie den Akku nicht ins Wasser.



Werfen Sie den Akku nicht ins Feuer.

Bildzeichen auf dem Ladegerät



Das Gerät ist Teil der Serie **X 20 V TEAM** und kann mit Akkus der **X 20 V TEAM** Serie betrieben werden. Akkus der Serie **X 20 V TEAM** dürfen nur mit Ladegeräten der Serie **X 20 V TEAM** geladen werden.



Achtung!



Lesen Sie vor dem Laden die Betriebsanleitung. Machen Sie sich mit den Bedienteilen und dem richtigen Gebrauch des Gerätes vertraut.



Elektrogeräte gehören nicht in den Hausmüll.



Das Ladegerät ist nur zur Verwendung in Räumen geeignet.

 Gerätesicherung

 Schutzklasse II (Doppelisolierung)

 Kontroll-LEDs auf dem Ladegerät

Bildzeichen in der Betriebsanleitung

 Achtung!

Allgemeine Sicherheitshinweise

VERWENDUNG UND BEHANDLUNG DES AKKUWERKZEUGS

1. **Laden Sie die Akkus nur mit Ladegeräten der Serie X 20 V TEAM auf.** Durch ein Ladegerät, das für eine bestimmte Art von Akkus geeignet ist, besteht Brandgefahr, wenn es mit anderen Akkus verwendet wird.
2. **Verwenden Sie nur die dafür vorgesehenen Akkus in den Elektrowerkzeugen.** Der Gebrauch von anderen Akkus kann zu Verletzungen und Brandgefahr führen.
3. **Halten Sie den nicht benutzten Akku fern von Büroklammern, Münzen, Schlüsseln, Nägeln,**

Schrauben oder anderen kleinen Metallgegenständen, die eine Überbrückung der Kontakte verursachen könnten. Ein Kurzschluss zwischen den Akkukontakten kann Verbrennungen oder Feuer zur Folge haben.

4. **Bei falscher Anwendung kann Flüssigkeit aus dem Akku austreten. Vermeiden Sie den Kontakt damit. Bei zufälligem Kontakt mit Wasser abspülen. Wenn die Flüssigkeit in die Augen kommt, nehmen Sie zusätzlich ärztliche Hilfe in Anspruch.** Austretende Akkufflüssigkeit kann zu Hautreizungen oder Verbrennungen führen.
5. **Benutzen Sie keinen beschädigten oder veränderten Akku.** Beschädigte oder veränderte Akkus können sich unvorhersehbar verhalten und zu Feuer, Explosion oder Verletzungsgefahr führen.
6. **Setzen Sie einen Akku keinem Feuer oder zu hohen Temperaturen aus.** Feuer oder Temperatur

ren über 130 °C können eine Explosion hervorrufen.

7. **Befolgen Sie alle Anweisungen zum Laden und laden Sie den Akku oder das Akkuwerkzeug niemals außerhalb des in der Betriebsanleitung angegebenen Temperaturbereichs.** Falsches Laden oder Laden außerhalb des zugelassenen Temperaturbereichs kann den Akku zerstören und die Brandgefahr erhöhen.

SERVICE

1. **Warten Sie niemals beschädigte Akkus.** Sämtliche Wartung von Akkus sollte nur durch den Hersteller oder bevollmächtigte Kundendienststellen erfolgen.

Spezielle Sicherheitshinweise für Akkugeräte

- **Stellen Sie sicher, dass das Gerät ausgeschaltet ist, bevor Sie den Akku einsetzen.** Das Einsetzen eines Akkus in ein Elektrowerkzeug, das eingeschaltet ist, kann zu Unfällen führen.
- **Laden Sie Ihre Akkus nur im Innenbereich auf, weil das Ladegerät nur dafür bestimmt ist. Gefahr durch elektrischen Schlag.**
- **Um das Risiko eines elektrischen Schlags zu reduzieren, ziehen Sie den Stecker des Ladegeräts aus der Steckdose heraus, bevor Sie es reinigen.**
- **Setzen Sie den Akku nicht über längere Zeit starker Sonneneinstrahlung aus und legen Sie ihn nicht auf Heizkörpern ab.** Hitze schadet dem Akku und es besteht Explosionsgefahr.
- **Lassen Sie einen erwärmten Akku vor dem Laden abkühlen.**
- **Öffnen Sie den Akku nicht und vermeiden Sie eine mechanische Beschädigung des Akkus.** Es besteht die Gefahr eines Kurzschlusses und es können Dämpfe austreten, die die Atemwege reizen. Sorgen Sie für Frischluft und nehmen Sie zusätzlich ärztliche Hilfe in Anspruch.
- **Verwenden Sie keine nicht wiederaufladbaren Batterien.** Das Gerät könnte beschädigt werden.

- **Verwenden Sie ausschließlich Zubehör, welches von PARKSIDE empfohlen wurde.** Ungeeignetes Zubehör kann zu elektrischem Schlag oder Feuer führen.

Sicherer Betrieb von Akkuladegeräten

- Kinder sollten beaufsichtigt werden, um sicherzustellen, dass sie nicht mit dem Gerät spielen.
- **Verwenden Sie dieses Ladegerät ausschließlich zum Laden von Akkus der Serie X 20 V TEAM.** Das Laden von anderen Akkus kann zu Verletzungen und Brand- und Explosionsgefahr führen.
- **Überprüfen Sie vor jeder Benutzung Ladegerät, Kabel und Stecker und lassen Sie es von qualifiziertem Fachpersonal und nur mit Original-Ersatzteilen reparieren. Benutzen Sie ein defektes Ladegerät nicht und öffnen Sie es nicht selbst.** Damit wird sichergestellt, dass die Sicherheit des Gerätes erhalten bleibt.
- **Achten Sie darauf, dass die Netzspannung mit den Angaben des Typenschildes auf dem Ladegerät übereinstimmt.** Es besteht die Gefahr eines elektrischen Schlags.
- **Halten Sie das Ladegerät sauber und fern von Nässe und Regen. Benutzen Sie das Ladegerät niemals im Freien.** Durch Verschmutzung und das Eindringen von Wasser erhöht sich das Risiko eines elektrischen Schlags.
- **Vermeiden Sie mechanische Beschädigungen des Ladegerätes.** Sie können zu inneren Kurzschlüssen führen.
- **Das Ladegerät darf nicht auf oder in der Nähe von brennbarem Untergrund (z. B. Papier, Textilien) betrieben werden.** Es besteht Brandgefahr wegen der beim Laden auftretenden Erwärmung.
- Wenn die Netzanschlussleitung dieses Geräts beschädigt wird, muss sie durch den Hersteller, seinen Kundendienst oder eine ähnlich qualifizierte Person ersetzt werden, um

Gefährdungen zu vermeiden. Wenden Sie sich an das Service-Center.

- Ziehen Sie den Netzstecker, wenn der Akku voll aufgeladen ist und trennen Sie den Akku vom Ladegerät.
- Laden Sie in dem Ladegerät keine nicht-wiederaufladbaren Batterien auf.

Vorbereitung

▲ WARNUNG! Verletzungsgefahr durch ungewollt anlaufendes Gerät. Setzen Sie den Akku erst dann in das Gerät ein, wenn das Gerät vollständig für den Einsatz vorbereitet ist.

Hinweise zu Akku

▲ WARNUNG! Verletzungsgefahr durch auslaufende Elektrolytlösung! Setzen Sie den Akku nicht extremen Bedingungen wie Wärme und Stoß aus. Spülen Sie bei Augen- oder Hautkontakt die betroffenen Stellen mit Wasser oder Neutralisator und suchen Sie einen Arzt auf.

- Schalten Sie das Gerät aus und nehmen Sie vor allen Arbeiten den Akku aus dem Gerät.
- Der Akku erreicht erst nach mehrmaligem Laden seine volle Kapazität.
- Laden Sie den Akku vor dem ersten Gebrauch auf.
- Eine wesentlich verkürzte Betriebszeit trotz Aufladung zeigt an, dass der Akku verbraucht ist und ersetzt werden muss. Verwenden Sie nur einen Original-Ersatzakku der Serie **X 20 V TEAM**, den Sie über den Onlineshop (www.grizzlytools.shop) beziehen können.

- Beachten Sie in jedem Falle die jeweils gültigen Sicherheitshinweise sowie Bestimmungen und Hinweise zum Umweltschutz.

Ladezustand des Akkus prüfen

1. Drücken Sie die Taste (2) neben der Ladezustandsanzeige (3) am Akku (4). Die LEDs der Ladezustandsanzeige zeigen den Ladezustand des Akkus.

LEDs	Bedeutung
rot, orange, grün	Akku geladen
rot, orange	Akku teilweise geladen
rot	Akku muss geladen werden

2. Laden Sie den Akku (4) auf, wenn nur noch die rote LED der Ladezustandsanzeige (3) leuchtet.

Akku einsetzen und entnehmen

▲ WARNUNG! Verletzungsgefahr durch ungewollt anlaufendes Gerät. Setzen Sie den Akku erst dann in das Gerät ein, wenn das Gerät vollständig für den Einsatz vorbereitet ist.

HINWEIS! Beschädigungsgefahr! Falscher Akku kann Gerät und Akku beschädigen.

Akku einsetzen

1. Schieben Sie den Akku (4) entlang der Führungsschiene in den Akku-Halter. Der Akku verriegelt hörbar.

Akku entnehmen

1. Drücken und halten Sie die Akku-Entriegelung (1) am Akku (4).
2. Ziehen Sie den Akku aus dem Akku-Halter.

Betrieb

Kontrollanzeige

Bedeutung der Kontrollanzeigen (6/7) auf dem Ladegerät:

grün (6)	rot (7)	Bedeutung
leuchtet	–	<ul style="list-style-type: none"> • Akku ist vollständig aufgeladen • bereit (kein Akku eingelegt)
–	leuchtet	Akku wird aufgeladen
–	blinkt	Akku ist überhitzt
blinkt	blinkt	Akku ist defekt

Akku aufladen

HINWEIS! Gefahr von Verletzungen durch Stromschlag. Laden Sie den Akku nur in trockenen Räumen auf. Die Außenfläche des Akkus muss sauber und trocken sein, bevor Sie das Ladegerät anschließen.

Hinweise

- Lassen Sie einen erwärmten Akku vor dem Laden abkühlen.

Akku aufladen

1. Nehmen Sie gegebenenfalls den Akku (4) aus dem Gerät.
2. Schieben Sie den Akku (4) in den Ladeschacht (8).
3. Schließen Sie das Akku-Ladegerät (5) an eine Steckdose an.
4. Nach erfolgtem Ladevorgang trennen Sie das Akku-Ladegerät (5) vom Netz.
5. Ziehen Sie den Akku (4) aus dem Ladeschacht (8).

Reinigung, Wartung und Lagerung

▲ WARNUNG! Verletzungsgefahr durch ungewollt anlaufendes Gerät. Schützen Sie sich bei Wartungs- und Reinigungsarbeiten. Schalten Sie das Gerät aus und entfernen Sie den Akku (4). Lassen Sie Instandsetzungsarbeiten und Wartungsarbeiten, die nicht in dieser Anleitung beschrieben sind, von unserem Service-Center durchführen. Verwenden Sie nur Original-Ersatzteile.

Reinigung

Reinigen Sie das Ladegerät und den Akku mit einem trockenen Tuch oder mit einem Pinsel. Verwenden Sie kein Wasser oder metallische Gegenstände.

Wartung

Das Gerät ist wartungsfrei.

Lagerung

Lagern Sie Gerät und Zubehör stets:

- sauber
- trocken
- staubgeschützt
- außerhalb der Reichweite von Kindern

Die Lagertemperatur für den Akku und das Gerät beträgt zwischen 0 °C und 45 °C. Vermeiden Sie während der Lagerung extreme Kälte oder Hitze, damit der Akku nicht an Leistung verliert.

Nehmen Sie den Akku vor einer längeren Lagerung (z. B. Überwinterung) aus dem Gerät (separate Bedienungsanleitung für Akku und Ladegerät beachten).

Wandbefestigung Ladegerät (optional)

Sie können das Ladegerät (5) auch an der Wand befestigen.

Hinweise

- Achten Sie beim Bohren darauf, keine Versorgungsleitungen zu beschädigen. Verwenden Sie geeignete Suchgeräte, um diese aufzuspüren oder nehmen Sie einen Installationsplan zu Hilfe.
- Kontakt mit Elektroleitungen kann zu elektrischem Schlag und Feuer, Kontakt mit einer Gasleitung zur Explosion führen.
- Beschädigung einer Wasserleitung kann zu Sachbeschädigung und elektrischem Schlag führen.

Vorgehen

1. Bringen Sie zwei Schrauben im Abstand von 76,2 mm mit Hilfe von Dübeln an der Wunschposition einer Wand an.
2. Der Schraubenkopf kann einen Durchmesser von 7 - 9 mm haben.
3. Lassen Sie die Schraubenköpfe mit ca. 10 mm Abstand zur Wand hervorstehen.
4. Setzen Sie das Ladegerät mit den Öffnungen der Wandhalterung über die beiden Schrauben und ziehen Sie es auf Anschlag nach unten.

Entsorgung/ Umweltschutz

Nehmen Sie den Akku aus dem Gerät und führen Sie Gerät, Akku, Zubehör und Verpackung einer umweltgerechten Wiederverwertung zu.



Elektrogeräte gehören nicht in den Hausmüll.

Das Symbol der durchgestrichenen Mülltonne bedeutet, dass dieses Elektro- bzw. Elektronikgerät am Ende seiner Lebensdauer nicht im Hausmüll entsorgt wer-

den darf, sondern vom Endnutzer einer getrennten Sammlung zugeführt werden muss.

Richtlinie 2012/19/EU über Elektro- und Elektronik-Altgeräte:

Verbraucher sind gesetzlich dazu verpflichtet, Elektro- und Elektronikgeräte am Ende ihrer Lebensdauer einer umweltgerechten Wiederverwertung zuzuführen. Auf diese Weise wird eine umwelt- und ressourcenschonende Verwertung sichergestellt.

Je nach Umsetzung in nationales Recht können Sie folgende Möglichkeiten haben:

- an einer Verkaufsstelle zurückgeben,
- an einer offiziellen Sammelstelle abgeben,
- an den Hersteller/Inverkehrbringer zurücksenden.

Nicht betroffen sind den Altgeräten beigefügte Zubehörteile und Hilfsmittel ohne Elektrobestandteile.

Zusätzliche Entsorgungshinweise für Deutschland

Das Gerät ist bei eingerichteten Sammelstellen, Wertstoffhöfen oder Entsorgungsbetrieben abzugeben. Zudem sind Vertreter von Elektro- und Elektronikgeräten sowie Vertreter von Lebensmitteln zur Rücknahme verpflichtet. bietet Ihnen Rückgabemöglichkeiten direkt in den Filialen und Märkten an. Rückgabe und Entsorgung sind für Sie kostenfrei.

Beim Kauf eines Neugerätes haben Sie das Recht, ein entsprechendes Altgerät unentgeltlich zurückzugeben.

Zusätzlich haben Sie die Möglichkeit, unabhängig vom Kauf eines Neugerätes, unentgeltlich (bis zu drei) Altgeräte abzugeben, die in keiner Abmessung größer als 25 cm sind.

Bitte entnehmen Sie vor der Rückgabe Batterien oder Akkumulatoren, die nicht vom Altgerät umschlossen sind, sowie Lampen, die zerstörungsfrei entnommen werden können und führen diese einer separaten Sammlung zu.

Entsorgungshinweise für Akkus



Der Akku darf am Ende der Nutzungszeit nicht über den Hausmüll entsorgt werden. Werfen Sie den Akku nicht ins Feuer (Explosionsgefahr) oder ins Wasser. Beschädigte Akkus können der Umwelt und ihrer Gesundheit schaden, wenn giftige Dämpfe oder Flüssigkeiten austreten.

Entsorgen Sie Akkus nach den lokalen Vorschriften. Defekte oder verbrauchte Akkus müssen gemäß Richtlinie 2006/66/EG recycelt werden. Geben Sie Akkus an einer Altbatteriesammelstelle ab, wo sie einer umweltgerechten Wiederverwertung zugeführt werden. Fragen Sie hierzu Ihren lokalen Müllentsorger oder unser Service-Center. Entsorgen Sie Akkus im entladenen Zustand. Wir empfehlen die Pole mit einem Klebestreifen zum Schutz vor einem Kurzschluss abzudecken. Öffnen Sie den Akku nicht.

Service

Garantie

Sehr geehrte Kundin, sehr geehrter Kunde, Sie erhalten auf dieses Produkt 3 Jahre Garantie ab Kaufdatum.

Im Falle von Mängeln dieses Produkts stehen Ihnen gegen den Verkäufer des Produkts gesetzliche Rechte zu. Diese gesetzlichen Rechte werden durch unsere im Folgenden dargestellte Garantie nicht eingeschränkt.

Garantiebedingungen

Die Garantiefrist beginnt mit dem Kaufdatum. Bitte bewahren Sie den Original-Kassenbon gut auf. Diese Unterlage wird als Nachweis für den Kauf benötigt.

Tritt innerhalb von drei Jahren ab dem Kaufdatum dieses Produkts ein Material- oder Fabrikationsfehler auf, wird das Produkt von uns – nach unserer Wahl – für Sie kostenlos repariert oder ersetzt. Diese Garantieleistung setzt voraus, dass innerhalb der Drei-Jahres-Frist das defekte Produkt und der Kaufbeleg (Kassenbon) vorgelegt und schriftlich kurz beschrieben wird, worin der Mangel besteht und wann er aufgetreten ist.

Wenn der Defekt von unserer Garantie gedeckt ist, erhalten Sie das reparierte oder ein neues Produkt zurück. Mit Reparatur oder Austausch des Produkts beginnt kein neuer Garantiezeitraum.

Garantiezeit und gesetzliche Mängelansprüche

Die Garantiezeit wird durch die Gewährleistung nicht verlängert. Dies gilt auch für ersetzte und reparierte Teile. Eventuell schon beim Kauf vorhandene Schäden und Mängel müssen sofort nach dem Auspacken gemeldet werden. Nach Ablauf der Garantiezeit anfallende Reparaturen sind kostenpflichtig.

Garantieumfang

Das Produkt wurde nach strengen Qualitätsrichtlinien sorgfältig produziert und vor Anlieferung gewissenhaft geprüft.

Die Garantieleistung gilt für Material- oder Fabrikationsfehler. Diese Garantie erstreckt sich nicht auf Produktteile, die normaler Abnutzung ausgesetzt sind und daher als Verschleißteile angesehen werden können (z. B. Akkukapazität) oder für Beschädigungen an zerbrechlichen Teilen.

Diese Garantie verfällt, wenn das Produkt beschädigt, nicht sachgemäß benutzt oder nicht gewartet wurde. Für eine sachgemäße Benutzung des Produkts sind alle in der Betriebsanleitung aufgeführten Anweisungen genau einzuhalten. Verwendungszwecke und Handlungen, von denen in der Betriebsanleitung abgeraten oder vor denen gewarnt wird, sind unbedingt zu vermeiden.

Das Produkt ist lediglich für den privaten und nicht für den gewerblichen Gebrauch bestimmt. Bei missbräuchlicher und unsachgemäßer Behandlung, Gewaltanwendung und bei Eingriffen, die nicht von unserer autorisierten Service-Niederlassung vorgenommen wurden, erlischt die Garantie.

Abwicklung im Garantiefall

Um eine schnelle Bearbeitung Ihres Anliegens zu gewährleisten, folgen Sie bitte den folgenden Hinweisen:

- Bitte halten Sie für alle Anfragen den Kassenbon und die Artikelnummer (IAN 427592_2301) als Nachweis für den Kauf bereit.
- Die Artikelnummer entnehmen Sie bitte dem Typenschild.
- Sollten Funktionsfehler oder sonstige Mängel auftreten, kontaktieren Sie zunächst das nachfolgend benannte Service-Center **telefonisch** oder per **E-Mail**. Sie erhalten dann weitere Informationen über die Abwicklung Ihrer Reklamation.
- Ein als defekt erfasstes Produkt können Sie, nach Rücksprache mit unserem Service-Center unter Beifügung des Kaufbelegs (Kassenbons) und der Angabe, worin der Mangel besteht und wann er aufgetreten ist, für Sie portofrei an die Ihnen mitgeteilte Service-Anschrift übersenden. Um Annahmeprobleme und Zusatzkosten zu vermeiden, be-

nutzen Sie unbedingt nur die Adresse, die Ihnen mitgeteilt wird. Stellen Sie sicher, dass der Versand nicht unfrei, per Sperrgut, Express oder sonstiger Sonderfracht erfolgt. Senden Sie das Produkt bitte inkl. aller beim Kauf mitgelieferten Zubehörteile ein und sorgen Sie für eine ausreichend sichere Transportverpackung.

Reparatur-Service

Für Reparaturen, **die nicht der Garantie unterliegen**, wenden Sie sich an das Service-Center. Dort erhalten Sie gerne einen Kostenvoranschlag.

- Wir können nur Geräte bearbeiten, die ausreichend verpackt und frankiert eingeschickt wurden.

Hinweis: Bitte senden Sie Ihr Gerät gereinigt und mit Hinweis auf den Defekt an die vom Service-Center genannte Adresse.

- Nicht angenommen werden unfrei eingeschickte Geräte sowie Geräte, die per Sperrgut, Express oder mit sonstiger Sonderfracht versendet wurden.
- Wir entsorgen Ihre eingesendeten, defekten Geräte kostenlos.

Service-Center

DE Service Deutschland

Tel.: 0800 54 35 111
E-Mail: grizzly@lidl.de
IAN 427592_2301

AT Service Österreich

Tel.: 0800 447744
E-Mail: grizzly@lidl.at
IAN 427592_2301

CH Service Schweiz

Tel.: 0800 56 44 33
E-Mail: grizzly@lidl.ch
IAN 427592_2301

Importeur

Bitte beachten Sie, dass die folgende Anschrift keine Serviceanschrift ist. Kontaktieren Sie zunächst das oben genannte Service-Center.

Grizzly Tools GmbH & Co. KG
 Stockstädter Str. 20
 63762 Großostheim
 DEUTSCHLAND
www.grizzlytools.de

Ersatzteile und Zubehör

Ersatzteile und Zubehör erhalten Sie unter www.grizzlytools.shop.

Sollten bei Ihrem Bestellvorgang Probleme auftreten, kontaktieren Sie uns über unseren Online-Shop. Bei weiteren Fragen wenden Sie sich an das Service-Center, S. 53.

Pos.-Nr.	Bezeichnung	Best.-Nr.
4	Akku	
	PAP 20 B1, 2,0 Ah	80001156
	PAP 20 B3, 4,0 Ah	80001157
5	Akku-Ladegerät	
	PLG 20 C1; 2,4 A; EU	80001353
	PLG 20 C1; 2,4 A; UK	80001354

Original-EG-Konformitätserklärung

Produkt: **Ladegerät / Akku 20 V**

Modell: **PLG 20 C1/PAP 20 B1**

Seriennummer: 000001 - 300000

IAN: 427592_2301

Der oben beschriebene Gegenstand der Erklärung erfüllt die einschlägigen Harmonisierungsrechtsvorschriften der Union:

2014/35/EU • 2014/30/EU • 2011/65/EU & (EU) 2015/863

Der oben beschriebene Gegenstand der Erklärung erfüllt die Vorschriften der Richtlinie 2011/65/EU des Europäischen Parlaments und des Rates vom 8. Juni 2011 zur Beschränkung der Verwendung bestimmter gefährlicher Stoffe in Elektro- und Elektronikgeräten.

Um die Konformität zu gewährleisten, wurden folgende harmonisierte Normen sowie nationale Normen und Bestimmungen angewendet:

EN 60335-1:2012/A15:2021 • EN 60335-2-29:2021/A1:2021
EN IEC 63000:2018 • EN IEC 55014-1:2021 • EN IEC 55014-2:2021
EN 62233:2008
IEC 62133-2:2017 • IEC 62133-2:2017/AMD1:2021
EN 62841-1:2015 Anhang K
EN IEC 61000-3-2:2019/A1:2021 • EN 61000-3-3:2013/A2:2021

Die alleinige Verantwortung für die Ausstellung dieser Konformitätserklärung trägt der Hersteller:



Grizzly Tools GmbH & Co. KG
 Stockstädter Str. 20
 63762 Großostheim
 DEUTSCHLAND
 03.06.2023

Christian Frank
 Dokumentationsbevollmächtigter

GRIZZLY TOOLS GMBH & CO. KG

Stockstädter Straße 20

63762 Großostheim

GERMANY

Információk állása · Stav informací · Stav informácií ·

Stand der Informationen: 05/2023 ·

Ident.-No.: 72036024052023-HU/CZ/SK



IAN 427592_2301

