



CORDLESS MULTI-PURPOSE TOOL PAMFW 20-Li A1

(HU)

AKKUS MULTIFUNKCIÓS SZERSZÁM

Az original használati utasítás fordítása

(SK)

AKU MULTIFUNKČNÉ NÁRADIE

Překlad originálního návodu na obsluhu

(CZ)

AKU MULTIFUNKČNÍ NÁŘADÍ

Překlad originálního provozního návodu

(DE)

(AT)

(CH)

AKKU-MULTIFUNKTIONS- WERKZEUG

Originalbetriebsanleitung

IAN 360583_2010



(HU)

Olvasás előtt kattintson az ábrát tartalmazó oldalra és végezetül ismerje meg a készülék mindegyik funkcióját.

(CZ)

Před čtením si otevřete stranu s obrázky a potom se seznámte se všemi funkcemi přístroje.

(SK)

Pred čítaním si odklopte stranu s obrázkami a potom sa oboznámte so všetkými funkciami prístroja.

(DE) (AT) (CH)

Klappen Sie vor dem Lesen die Seite mit den Abbildungen aus und machen Sie sich anschließend mit allen Funktionen des Gerätes vertraut.

HU	Az originál használati utasítás fordítása	Oldal	1
CZ	Překlad originálního provozního návodu	Strana	15
SK	Preklad originálneho návodu na obsluhu	Strana	29
DE/AT/CH	Originalbetriebsanleitung	Seite	43

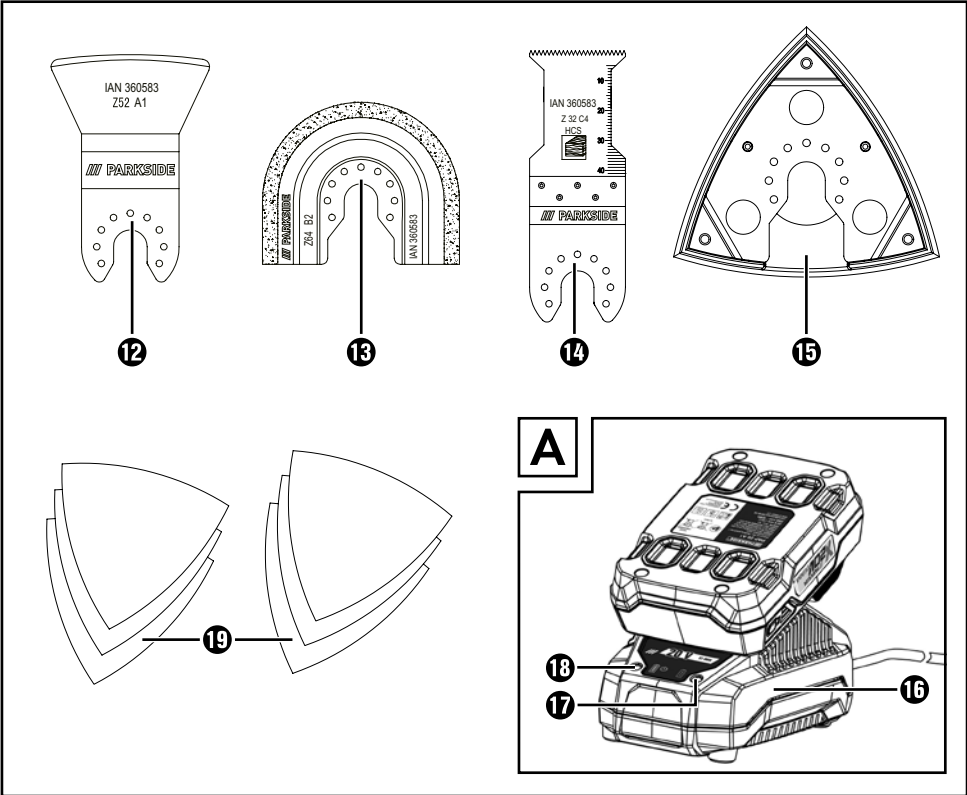
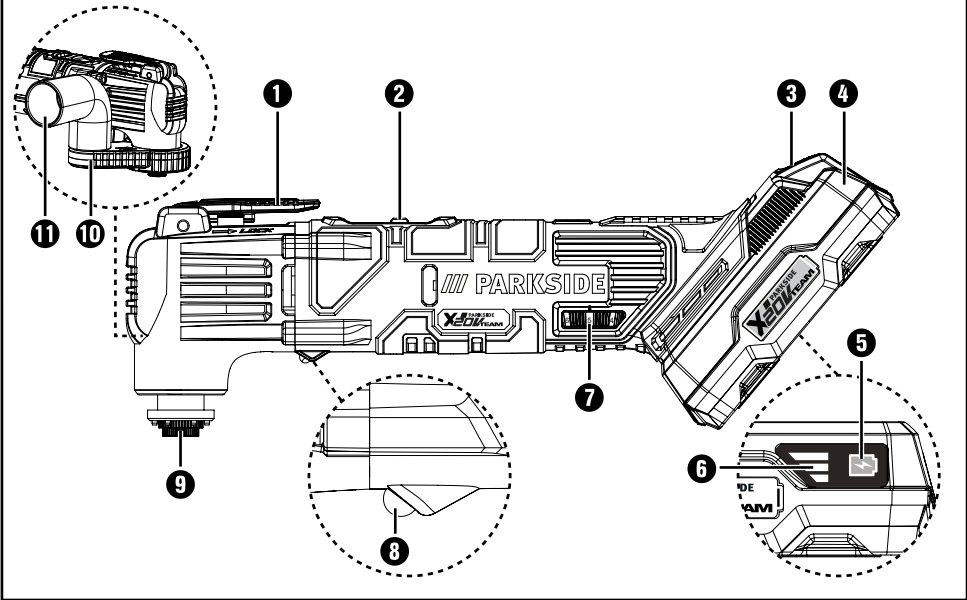

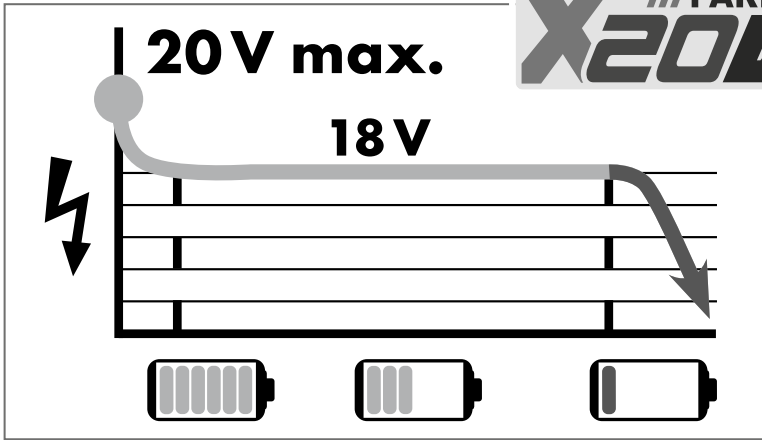

All Parkside tools and the chargers PLG 20 A1/PLG 20 A4/PLG 20 B1/PLG 20 A2/
PLG 20 A3/PDSLГ 20 A1 of the X20V Team series are compatible with the PAP 20 A1/
PAP 20 A2/PAP 20 A3/PAP 20 B1/PAP 20 B3 battery pack.

Charging times Charging currents	2 Ah Battery pack PAP 20 A1/B1	3 Ah Battery pack PAP 20 A2	4 Ah Battery pack PAP 20 A3/B3
max. 2.4 A Charger PLG 20 A1/A4/B1	60 min 2,4 A	90 min 2,4 A	120 min 2,4 A
max. 3.5 A Charger PLG 20 A2	45 min 3,5 A	60 min 3,5 A	80 min 3,5 A
max. 4.5 A Charger PLG 20 A3	35 min 3,8 A	45 min 4,5 A	60 min 4,5 A
max. 4.5 A Charger PDSLГ 20 A1	35 min 3,8 A	45 min 4,5 A	60 min 4,5 A

Tartalomjegyzék

Bevezető	2
Rendeltetésszerű használat	2
Felszereltség	2
A csomag tartalma	2
Műszaki adatok	2
Általános biztonsági utasítások elektromos kéziszerszámokhoz	3
1. Munkahelyi biztonság	3
2. Elektromos biztonság	3
3. Személyi biztonság	4
4. Az elektromos kéziszerszám használata és kezelése	4
5. Az akkumulátoros kéziszerszám használata és kezelése	5
6. Szerviz	6
Csiszológépre vonatkozó készülékspecifikus biztonsági előírások	6
Töltőkre vonatkozó biztonsági utasítások	6
Munkavégzésre vonatkozó tudnivalók	7
Üzembe helyezés előtt	7
Akkumulátor-telep behelyezése a készülékbe/kivétele a készülékből	7
Akkumulátor állapotának ellenőrzése	7
Akkumulátor-telep töltése (lásd A ábra)	7
Por-/forgács-elszívás	8
Porelszívó csatlakoztatása	8
Cserélhető szerszám kiválasztása	8
Csiszolólappal felhelyezése a csiszolólemeze	9
Cserélhető szerszám cseréje	9
Üzembe helyezés	10
Be-/kikapcsolás	10
Rezgésszám kiválasztása	10
Karbantartás és tisztítás	10
A Kompernass Handels GmbH garanciája	11
Szerviz	12
Gyártja	12
Ártalmatlanság	12
Az eredeti megfelelőségi nyilatkozat fordítása	13
Pótakkumulátor rendelése	14
Telefonos rendelés	14

AKKUS MULTIFUNKCIÓS SZERSZÁM PAMFW 20-Li A1

Bevezető

Gratulálunk új készüléke megvásárlásához. Vásárlásával kiváló minőségű termék mellett döntött. A használati útmutató a termék része. Fontos tudnivalókat tartalmaz a biztonságra, használatra és ártalmatlanításra vonatkozóan. A termék használata előtt ismerkedjen meg valamennyi használati és biztonsági utasítással. A terméket csak a leírtak szerint és a megadott célokra használja. A termék harmadik személynek történő továbbadása esetén adja át a készülékhez tartozó valamennyi leírást is.

Rendeltetésszerű használat

A készülék fűrészelésre, vágásra és csiszolásra használható. Elsősorban az alábbi anyagokat lehet megmunkálni vele: fa, műanyag, szárazépítő elemek, könnyű- és színesfémek, rögzítőelemek (pl. szögek, csavarok) és falicsempék. Különösen alkalmas a szegélyközeli és egy síkban végzett munkákhoz. A készülék minden más felhasználása rendeltetésellenesnek minősül és jelentős balesetveszélyt okozhat. A készülék nem ipari használatra készült.

Felszereltség

- 1 szerszám-kireteszelő kar
- 2 BE/KI kapcsoló
- 3 gomb az akkumulátor-telep kireteszeléséhez
- 4 akkumulátor-telep*
- 5 akkumulátor-állapotjelző gomb
- 6 akkumulátor-kijelző LED
- 7 rezgésszám-kiválasztó szabályozókerék
- 8 LED-munkafény
- 9 feszítőcsavar
- 10 porelszívó (2 részes)
- 11 könykadapter
- 12 kaparó 52 mm
- 13 gyémánt fűrészlap 65 mm
- 14 HCS merülőfűrészlap 32 mm
- 15 csiszolólemez
- 16 gyorstöltő*

- 17 piros töltésjelző LED
- 18 zöld töltésjelző LED
- 19 csiszolólapok

A csomag tartalma

- 1 akkus multifunkciós szerszám PAMFW 20-Li A1
- 1 akkumulátor-gyorstöltő PLG 20 A1
- 1 akkumulátor-telep PAP 20 A1
- 1 delta-csiszolólemez
- 6 csiszolólap, 80 mm peremméret
- 1 kaparó 52 mm
- 1 HCS merülőfűrészlap 32 mm
- 1 gyémánt fűrészlap 65 mm
- 1 porelszívó (2 részes)
- 1 hordtáska
- 1 használati útmutató

Műszaki adatok

Akkus multifunkciós szerszám PAMFW 20-Li A1

Névleges feszültség	20 V --- (egyenáram)
Névleges üresjárat fordulatszám	n_0 5000 – 19000 min ⁻¹
Oscillációs szög	3,2°

Akkumulátor-telep PAP 20 A1 *

Típus	LÍTIUM-ION
Névleges feszültség	20 V --- (egyenáram)
Kapacitás	2 Ah
Cellaszám	5

Akkumulátor-gyorstöltő PLG 20 A1 *

BEMENET/Input

Névleges feszültség	230 – 240 V ~, 50 Hz (váltóáram)
---------------------	----------------------------------

Névleges teljesítményfelvétel

65 W

Biztosíték (belső)

3,15 A 

KIMENET/Output

Névleges feszültség	21,5 V --- (egyenáram)
Névleges áramerősség	2,4 A
Töltési idő	kb. 60 perc
Védelmi osztály	II/□ (dupla szigetelés)

* AKKU ÉS TÖLTŐKÉSZÜLÉK NÉLKÜL

Zaj- és rezgésinformációk

A zaj mért értéke az EN 62841 szabványnak megfelelően került meghatározásra. Az elektromos kéziszerszám A-súlyozott zajszintjének jellemző értéke:

Zajkibocsátás

Hangnyomásszint	$L_{PA} = 78$ dB (A)
Bizonytalansági érték	$K_{PA} = 3$ dB
Hangerőszint	$L_{WA} = 89$ dB (A)
Bizonytalansági érték	$K_{WA} = 3$ dB

Viseljen hallásvédőt!

Rezgés összértéke (három irány vektorösszege), az EN 62841 szabvány szerint mérve:

Csiszolás

Rezgés kibocsátási érték	$a_h = 9,1$ m/s ²
Bizonytalansági érték	$K = 1,5$ m/s ²

MEGJEGYZÉS

- ▶ A megadott rezgés-kibocsátási értékek és a megadott zajkibocsátási értékek szabványos mérési eljárással lettek meghatározva és felhasználhatók az elektromos szerszámok egymással való összehasonlítására.
- ▶ A megadott rezgés összértékek és zajkibocsátási szintek a terhelés előzetes megbecsüléséhez is felhasználhatók.

⚠ FIGYELMEZTETÉS!

- ▶ A rezgés-kibocsátási érték és zajkibocsátási szint az elektromos kéziszerszám tényleges használata során a megadott értékektől eltérhet annak függvényében, hogy miként és hogyan használja az elektromos készüléket, és különösen, hogy milyen fajta munkadarabon dolgozik.
- ▶ Próbálja a terhelést a lehető legalacsonyabb szinten tartani. A rezgésterhelés csökkenthető például kesztyű viselésével a szerszám használata során, illetve a munkaidő korlátozásával. Ebben az esetben a működési ciklus minden részét figyelembe kell venni (például amikor az elektromos kéziszerszám ki van kapcsolva, és amikor bár be van kapcsolva, de terhelés nélkül fut).



Általános biztonsági utasítások elektromos kéziszerszámokhoz

⚠ FIGYELMEZTETÉS!

- ▶ **Tanulmányozza az elektromos kéziszerszámhoz tartozó összes biztonsági figyelmeztetést, utasítást, ábrát és műszaki adatot.** Az alábbi utasítások figyelmen kívül hagyása áramütést, tüzet és/vagy súlyos sérüléseket okozhat.

Őrizze meg az összes biztonsági előírást és utasítást későbbi használatra.

A biztonsági előírásokban használt „elektromos kéziszerszám” kifejezés hálózatról (hálózati vezetéken át) üzemeltetett elektromos kéziszerszámokra vagy akkumulátoros elektromos kéziszerszámokra (hálózati vezeték nélkül) vonatkozik.

1. Munkahelyi biztonság

- Tartsa tisztán és jól megvilágítva a munkaterületét.** A rendetlenség és a rosszul megvilágított munkaterület balesetet okozhat.
- Ne dolgozzon az elektromos kéziszerszámmal olyan robbanásveszélyes környezetben, ahol gyúlékony folyadékok, gázok vagy porok vannak.** Az elektromos kéziszerszámok szikráznak, a szikra pedig meggyújthatja a port vagy gőzöket.
- Az elektromos kéziszerszám használata közben ne engedjen közel gyermekeket és más személyeket.** Ha elterelik a figyelmét, elveszítheti uralmát az elektromos kéziszerszám felett.

2. Elektromos biztonság

- Az elektromos kéziszerszám csatlakozódugójának illeszkednie kell a csatlakozóaljzatba.** A csatlakozót semmilyen módon nem szabad megváltoztatni.
A földelt elektromos kéziszerszámokat ne használja adapterrel. A nem módosított csatlakozó és a megfelelő csatlakozóaljzat használata csökkenti az áramütés veszélyét.

- b) Ügyeljen arra, hogy teste ne érintkezzen földelt felülettel, mint például csővezeték, fűtőtest, tűzhely vagy hűtőszekrény felületével. Az áramütés kockázata nagyobb, ha a teste földelve van.
- c) Óvja az elektromos kéziszerszámot esőtől vagy nedves környezettől. Növeli az áramütés kockázatát, ha víz kerül az elektromos kéziszerszámba.
- d) Ne használja a csatlakozóvezetékét rendeltetésellenes célra, ne hordozza és ne akassza fel az elektromos kéziszerszámot a kábelnél fogva és ne a vezetéknel fogva húzza ki a csatlakozódugót az aljzatból. Tartsa távol a csatlakozóvezetékét hőtől, olajtól, éles szegélyektől vagy mozgó alkatrészekről. A sérült vagy összezsavarodott csatlakozóvezeték növeli az áramütés kockázatát.
- e) Ha a szabadban dolgozik az elektromos kéziszerszámmal, akkor csak olyan hosszabbító vezetékeket használjon, ami kültéren is engedélyezett. A kültéri használatra alkalmas hosszabbító kábellel csökkentheti az áramütés veszélyét.
- f) Ha az elektromos kéziszerszám nedves helyen történő használata elkerülhetetlen, akkor használjon hibaáram védőkapcsolót. A hibaáram védőkapcsoló használata csökkenti az áramütés veszélyének kockázatát.
- c) Előzze meg a készülék véletlenszerű bekapcsolását. Győződjön meg arról, hogy az elektromos kéziszerszám ki van kapcsolva, mielőtt a villamos hálózatra és/vagy az akkumulátorra csatlakoztatja, illetve kézbe veszi vagy viszi. Balesetet okozhat, ha az elektromos kéziszerszám hordozása közben az ujjja a kapcsolón van vagy az elektromos kéziszerszám már bekapcsolt állapotban van, amikor csatlakoztatja az áramellátásra.
- d) Távolítsa el a beállításához használt szerszámokat vagy csavarkulcsokat az elektromos kéziszerszám bekapcsolása előtt. Az elektromos kéziszerszám forgó részében maradt szerszám vagy kulcs balesetet okozhat.
- e) Kerülje a normálistól eltérő testtartást. Vegyen fel biztonságos álló helyzetet és tartsa meg folyamatosan az egyensúlyát. Ily módon várhatóan helyzetekben is jobban úrrá tud lenni az elektromos kéziszerszámon.
- f) Viseljen alkalmas ruházatot. Ne viseljen bő ruházatot vagy ékszert. Tartsa távol a haját és ruháját a mozgó részekről. A laza ruházat, az ékszer vagy a hosszú haj beleakadhat a mozgó részekbe.
- g) Amennyiben a készülékhez porelszívó és porgyűjtő berendezés is szerelhető, akkor ezeket csatlakoztatni és megfelelően használni kell. A porelszívó alkalmazása csökkentheti a por általi veszélyeztetést.
- h) Ne gondolja, hogy biztonságban van és ne hagyja figyelmen kívül az elektromos kéziszerszámokra vonatkozó biztonsági előírásokat akkor sem, ha többszöri használat után jól ismeri az elektromos kéziszerszám használatát. A figyelmetlen használat a másodperc töredéke alatt súlyos sérüléseket okozhat.

3. Személyi biztonság

- a) Legyen figyelmes, ügyeljen arra, amit csinál és megfontoltan végezze a munkát az elektromos kéziszerszámmal. Ne használjon elektromos kéziszerszámot, ha fáradt, vagy ha kábítószert, alkohol vagy gyógyszer hatása alatt áll. Az elektromos kéziszerszám használatakor már egy pillanatnyi figyelmetlenség is komoly sérüléseket okozhat.
- b) Viseljen egyéni védőeszközt és mindig vegyen fel védőszemüveget. Az elektromos kéziszerszám jellegének és alkalmazásának megfelelő egyéni védőeszköz, például pormaszok, csúszásmentes biztonsági cipő, védősisak vagy fülvédő csökkenti a személyi sérülések veszélyét.

4. Az elektromos kéziszerszám használata és kezelése

- a) Ne terhelje túl az elektromos kéziszerszámot. A munkájának megfelelő elektromos kéziszerszámot használja. A megfelelő elektromos kéziszerszámmal jobban és biztonságosabban tud dolgozni a megadott teljesítmény-tartományban.

- b) Ne használjon olyan elektromos kéziszerszámot, amelyeknek hibás a kapcsolója. Ha az elektromos kéziszerszámot már nem lehet be- és kikapcsolni, akkor a használata veszélyes és meg kell javíttatni.
- c) Húzza ki a hálózati csatlakozódugót a csatlakozóaljzatból és/vagy távolítsa el a levehető akkumulátort, mielőtt beállításokat végez a készüléken, betétszerszámokat cserél vagy az elektromos kéziszerszámot elteszi. Ezzel a megelőző biztonsági intézkedéssel megakadályozható az elektromos kéziszerszám véletlen bekapcsolása.
- d) A nem használt elektromos kéziszerszámot gyermekektől elzárva tárolja. Ne engedje, hogy olyan személyek használják az elektromos kéziszerszámot, akik nem ismerik annak használatát vagy nem olvasták az erre vonatkozó utasításokat. Az elektromos kéziszerszámok veszélyesek, ha tapasztalatlan személyek használják azokat.
- e) Gondosan ápolja az elektromos kéziszerszámokat és a betétszerszámokat. Ellenőrizze, hogy a mozgó részek tökéletesen működnek és nincsenek beszorulva, részei nincsenek eltörve vagy olyannyira megsérülve, hogy az befolyásolná az elektromos kéziszerszám működését. Az elektromos kéziszerszám használata előtt javíttassa meg a sérült részeket. Sok balesetet a rosszul karbantartott elektromos kéziszerszámok okoznak.
- f) A vágószerszámokat tartsa mindig élesen és tisztán. A gondosan karbantartott éles vágóeszközök kisebb valószínűséggel szorulnak be és könnyebben irányíthatók.
- g) Az elektromos kéziszerszámot, a betétszerszámokat stb. a használati utasításoknak megfelelően használja. Vegye figyelembe a munkakörülményeket és az elvégzendő feladatot. Az elektromos kéziszerszám nem rendeltetésszerű használata veszélyes helyzeteket teremthet.
- h) A markolatokat és fogófelületeket tartsa szárazon, tisztán és olaj- illetve zsírmentesen. A csúszós markolatok és fogófelületek nem teszik lehetővé az elektromos kéziszerszám biztonságos használatát és irányítását váratlan helyzetekben.

5. Az akkumulátoros kéziszerszám használata és kezelése

- a) Az akkumulátort csak a gyártó által ajánlott töltővel töltsse. Olyan töltő esetén, amely egy bizonyos típusú akkumulátor töltésére alkalmas, tűzveszély áll fenn, ha másfajta akkumulátorral használják.
- b) Csak az elektromos kéziszerszámba való akkumulátort használja. Más akkumulátorok használata sérülést okozhat és tűzveszélyes.
- c) A nem használt akkumulátort tartsa megfelelő távolságban gémparkoktól, érméktől, kulcsoktól, szögektől, csavaroktól vagy más apró fémtárgyaktól, amelyek rövidzárlatot okozhatnak. Az akkumulátor érintkezői közötti rövidzárlat égési sérülést vagy tüzet okozhat.
- d) Helytelen alkalmazás esetén folyadék szivároghat ki az akkumulátorból. Ne érjen hozzá. Ha véletlenül mégis hozzáér, öblítse le vízzel. Ha a folyadék a szembe kerül, forduljon orvoshoz. A kiszívargó akkumulátorfolyadék bőrirritációt vagy égési sérülést okozhat.
- e) Ne használjon sérült vagy módosított akkumulátort. A sérült vagy módosított akkumulátorok kiszámíthatatlanul viselkedhetnek és tüzet, robbanást vagy sérülést okozhatnak.
- f) Ne tegye ki az akkumulátort tűznek vagy magas hőmérsékletnek. Tűz vagy 130 °C (265 °F) feletti hőmérséklet robbanást okozhat.
- g) Kövesse a töltésre vonatkozó utasításokat, és soha ne töltsse az akkumulátort és az akkumulátoros kéziszerszámot a használati útmutatóban megadott hőmérséklet-tartományon kívül. A helytelen töltés és a megengedett hőmérséklet-tartományon kívüli töltés tönkre teheti az akkumulátort és növeli a tűzveszélyt.



VIGYÁZAT! ROBBANÁSVESZÉLY!

Soha ne töltsön fel egyszer használatos elemeket.



Védje az akkumulátort

hőségétől, például tartós napsütéstől, tűztől, víztől és nedvességtől. Robbanásveszély áll fenn.

6. Szerviz

- a) Az elektromos kéziszerszámot csak képzett szakemberrel és csak eredeti cserealkatrészekkel javíttassa. Ezzel biztosítható az elektromos kéziszerszám hosszan tartó és biztonságos működése.
- b) Soha ne végezzen karbantartást sérült akkumulátorokon. Az akkumulátorok karbantartását csak a gyártó vagy hivatalos vevőszolgálatok végezhetik.

Csiszológépre vonatkozó készülékspecifikus biztonsági előírások

⚠ FIGYELMEZTETÉS!

- Az ólomtartalmú festékek, bizonyos fajták és fémek, valamint ehhez hasonló anyagok porai károsak lehetnek az egészségre.
- Az említett porok érintése vagy belégzése veszélyes lehet a kezelő vagy a közelben tartózkodó személyek számára.
- Viseljen védőszemüveget és porvédő maszkot!

Töltőkre vonatkozó biztonsági utasítások

- Ezt a készüléket 8 éves kor feletti gyermekek és csökkent fizikai, érzékszervi vagy szellemi képességű, illetve tapasztalattal és ismeretekkel nem rendelkező személyek csak felügyelet mellett használhatják, vagy ha felvilágosították őket a készülék biztonságos használatáról és megértették az ebből eredő veszélyeket. Gyermekek nem játszhatnak a készülékkel. Tisztítást és a felhasználó általi karbantartást felügyelet nélküli gyermekek nem végezhetnek.
- A veszélyek elkerülése érdekében a sérült csatlakozóvezetékét a gyártónak, a gyártó vevőszolgálatának vagy hasonló szakképzett személynek kell kicserélnie.



A töltő kizárólag beltéri használatra alkalmas.

⚠ FIGYELEM!

- ▶ Ez a töltő csak az alábbi akkumulátorokkal használható: PAP 20 A1/PAP 20 A2/PAP 20 A3/PAP 20 B1/PAP 20 B3.
- ▶ A kompatibilis akkumulátorok aktuális listája a www.lidl.de/akku oldalon található.

⚠ FIGYELMEZTETÉS!

- Ne használja a készüléket sérült kábellel, hálózati kábellel vagy hálózati csatlakozódugóval. A sérült hálózati kábel az áramütés veszélye miatt életveszélyes.
- Ne használjon nem a PARKSIDE által javasolt tartozékot. Ez áramütést és tüzet okozhat.

Munkavégzésre vonatkozó tudnivalók

Munkaelv

Az oszcilláló hajtás a cserélhető szerszámot percenként 5000 – 19000 alkalommal rezegteti ide-oda. Ez még a legszűkebb helyen is pontos munkát tesz lehetővé.

Fűrészelés/vágás

- Csak ép és kifogástalan fűrészlapokat használjon. Az elhajlott, életlen vagy más módon sérült fűrészlapok eltörhetnek.
- Könnyű építőanyagok fűrészelése esetén vegye figyelembe a jogszabályi rendelkezéseket és az anyaggyártó ajánlásait.
- Merülőfűrészeléssel csak fát, gipszkartont vagy ezekhez hasonló anyagokat szabad megmunkálni!

Csiszolás

- Ügyeljen az egyenletes rányomásra, így megnövelheti a csiszolólapok **19** élettartamát.

Üzembe helyezés előtt

Akkumulátor-telep behelyezése a készülékbe/kivétele a készülékből

Akkumulátor-telep behelyezése

- ◆ Kattintsa be az akkumulátor-telepet **4** a markolatba.

Az akkumulátor-telep kivétele

- ◆ Nyomja meg a kireteszelő gombot **3** és vegye ki az akkumulátor-telepet **4**.

Akkumulátor állapotának ellenőrzése

- ◆ Az akkumulátor állapotának ellenőrzéséhez nyomja meg az akkumulátor-állapotjelző gombot **5** (lásd a fő ábrát is). Az állapot, illetve a fennmaradó teljesítmény az alábbiak szerint jelenik meg az akkumulátor-kijelző LED-en **6**:
 PIROS/NARANCSSÁRGA/ZÖLD = maximális töltés
 PIROS/NARANCSSÁRGA = közepes töltés
 PIROS = gyenge töltés – akkumulátor töltése szükséges

Akkumulátor-telep töltése (lásd A ábra)

VIGYÁZAT!

- ▶ Mindig húzza ki a hálózati csatlakozódugót, mielőtt az akkumulátor-telepet kiveszi a töltőből vagy behelyezi.

TUDNIVALÓ

- ▶ Soha ne töltse az akkumulátor-telepet akkor, ha a környezeti hőmérséklet 10 °C alatt vagy 40 °C felett van. A lítium-ion akkumulátor hosszabb tárolása esetén rendszeresen ellenőrizni kell az akkumulátor töltöttségét. Az optimális töltöttségi állapot 50% és 80% között van. Hűvös, száraz helyen, 0 °C és 50 °C közötti környezeti hőmérsékleten kell tárolni.
- ◆ Helyezze be az akkumulátor-telepet **4** a gyorsöltőbe **16** (lásd az A ábrát).
- ◆ Csatlakoztassa a hálózati csatlakozódugót a csatlakozóaljzatba. A töltésjelző LED **17** pirosan világít.
- ◆ A zöld töltésjelző LED **18** jelzi, hogy a töltési folyamat lezárult és az akkumulátor-telep **4** üzemkész.

FIGYELEM!

- ◆ Ha a piros töltésjelző LED **17** villog, akkor az akkumulátor-telep **4** túlhevült és nem tölthető.
- ◆ Ha a piros és a zöld töltésjelző LED **17** **18** is villog, akkor az akkumulátor-telep **4** hibás.

FIGYELMEZTETÉS! SÉRÜLÉSVESZÉLY!

- Az elektromos kéziszerszámon végzendő bármilyen munka előtt vegye ki az akkumulátort a készülékből.
- ◆ Helyezze be az akkumulátor-telepet **4** a készülékbe.
- ◆ Az egymást követő töltések között kapcsolja ki a töltőt legalább 15 percre. Ehhez húzza ki a hálózati csatlakozódugót.

Por-/forgács-elszívás

Azbesztartalmú anyagokat nem szabad megmunkálni. Az azbeszt rákkeltőnek számít.

▲ FIGYELMEZTETÉS! TŰZVESZÉLY!

- Tűzveszély áll fenn olyan elektromos kéziszerszámokkal végzett munka során, amelyek porelszívó berendezésen keresztül a porszívóhoz csatlakoztathatók!
Kedvezőtlen feltételek mellett - pl. szikrázás, fában található fém vagy fémmaradványok csiszolásakor - a fűrészpor meggyulladhat a porszívó porzsákjában. Ez különösen akkor történhet meg, ha a fapor festékmaradvánnyal vagy egyéb vegyi anyaggal keveredik és a csiszolt anyag hosszú megmunkálás után felforrósodik. Ezért mindenképpen kerülje el a csiszolandó munkadarab és a készülék felhevülését. A munkaszünetek előtt mindig ürítse ki a porszívó porzsákját.
- Használjon mindig porelszívót.
- Gondoskodjon a munkahely megfelelő szellőztetéséről.
- Vegye figyelembe a megmunkálandó anyagra az Ön országában érvényes előírásokat.

Porelszívó csatlakoztatása

- ◆ Helyezze a porelszívót **10** a készülék alá és rögzítse a csavarokkal a készülékre.
- ◆ Helyezze a könyökadaptert **11** a porelszívóra **10**.
A könyökadapter **11** 180°-ban elfordítható.

Cserélhető szerszám kiválasztása

TUDNIVALÓ

- ▶ Az univerzális befogó egyszerű szerszám-cserét tesz lehetővé és minden szokásos tartozékhoz illik.

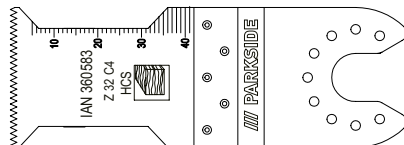

HCS merülőfűrészlap 32 mm

Alapanyagok

fa, műanyag, gipszkarton és más puha anyagok

Alkalmazás

- vágó és merülőfűrészelés
- peremközeli fűrészelés, nehezen hozzáférhető területeken is

Példa könnyűszerkezetű falak nyílásainak kifűrészelése.

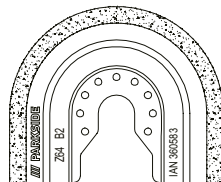

Gyémánt fűrészlap

Alapanyagok

csemeragasztó, csempefúga

Alkalmazás

- anyagmaradványok eltávolítása, például csempereagasztó eltávolítása sérült csempék cseréje esetén
- fugamassza kimarása falicsempéken és a padlólapokon.

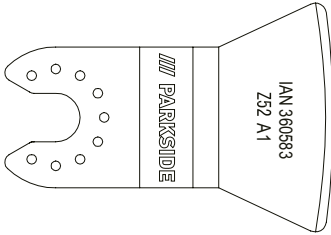

Kaparó

Alapanyagok

habarcs-/betonmaradványok, csempe-/szőnyeagraasztó, festék-/szilikonmaradványok

Alkalmazás

- anyagmaradványok eltávolítása, például szőnyeagraasztó eltávolítása a padlóról.

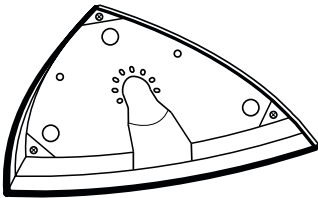

Csiszolólemez

Alapanyagok

fa és fém (a csiszolólapokat 19 a csomag tartalmazza), fa*, fém*

* a csiszolólaptól függően

Alkalmazás

- csiszolás szegélyeken és nehezen hozzáférhető területeken.

Csiszolólap felhelyezése a csiszolólemeze

- ◆ Helyezze fel a csiszolólapot 19 a csiszolólemeze 15 középre.

Cserélhető szerszám cseréje

TUDNIVALÓ

- ▶ Porelszívó használata esetén a porelszívót a cserélhető szerszám felszerelése előtt kell csatlakoztatni (lásd a „Porelszívó csatlakoztatása” fejezetet).

⚠ FIGYELMEZTETÉS! SÉRÜLÉSVESZÉLY!

- Az elektromos kéziszerszámon végzendő bármilyen munka előtt vegye ki az akkumulátort a készülékből.

- ◆ Adott esetben vegye ki a már behelyezett cserélhető szerszámot. Ehhez hajtsa fel a szerszám-kireteszelő kart 1.

- ◆ Helyezze a cserélhető szerszámot (pl. merülőfűrészlapot 14) a szerszámbe fogóra.

TUDNIVALÓ

- ▶ A cserélhető szerszám tetszés szerinti raszterhelyzetben felhelyezhető a szerszámbe fogóra.
- ◆ Rögzítse a cserélhető szerszámot a szerszám-kireteszelő kar 1 lefelé nyomásával.
- Ellenőrizze a cserélhető szerszám megfelelő illeszkedését. A helytelenül vagy nem stabilan rögzített cserélhető szerszámok működés közben kioldódhatnak és sérüléseket okozhatnak.

Üzembe helyezés

Be-/kikapcsolás

Bekapcsolás

- ◆ A készülék bekapcsolásához tolja előre a BE/KI kapcsolót **2**.
Bekapcsoláskor világít a LED-munkafény **8** és lehetővé teszi a munkaterület megvilágítását kedvezőtlen fényviszonyok esetén.

TUDNIVALÓ

- ▶ A LED-munkafény **8** csak porszívó nélkül **10** használható.

Kikapcsolás

- ◆ A készülék kikapcsolásához tolja hátra a BE/KI kapcsolót **2**.

Rezgésszám kiválasztása

- ◆ Válassza ki a szükséges rezgésszámot a rezgésszám-kiválasztó szabályozókerékkel **7**.
1. fokozat: alacsony rezgésszám
6. fokozat: magas rezgésszám

TUDNIVALÓ

- ▶ A szükséges rezgésszám a munkaanyagtól és a munkakörülményektől függ és gyakorlati próbákkal lehet meghatározni.

Karbantartás és tisztítás



FIGYELMEZTETÉS! SÉRÜLÉSVESZÉLY!
A készüléken végzendő bármely művelet előtt kapcsolja ki a készüléket és vegye ki az akkumulátort.

- Ne használjon éles tárgyakat a készülék tisztításához. Ne hagyja, hogy folyadék kerüljön a készülék belsejébe. Ellenkező esetben kár keletkezhet a készülékben.
- Rendszeresen tisztítsa meg a készüléket, lehetőleg közvetlenül a használatot követően.
- A készülékház tisztításához használjon száraz törülköndőt. Soha ne használjon benzint vagy olyan oldószert, tisztítószert, amely kárt tesz a műanyagban.
- A készülék alapos tisztításához porszívó szükséges.
- A szellőzőnyílásokat mindig szabadon kell hagyni.
- A felületre tapadó csiszolóport ecsettel távolítsa el.
- A lítium-ion akkumulátor hosszabb tárolása esetén rendszeresen ellenőrizni kell az akkumulátor töltöttségét. Az optimális töltöttségi állapot 50% és 80% között van. Az optimális tárolási környezet hűvös és száraz.

TUDNIVALÓ

- ▶ A felsorolásban nem szereplő alkatrészeket (mint pl. szénkefe, pótakkumulátor) szerviz-forródrótunkon keresztül rendelheti meg.

A Kompernass Handels GmbH garanciája

Tisztelt Vásárlónk!

A készülékre a vásárlás napjától számított 3 év garanciát vállalunk. A termék meghibásodása esetén. Önt jogszabályban foglalt jogok illetik meg az eladóval szemben. Az alábbi garanciánk nem korlátozza vagy szünteti meg a jogszabályban biztosított jogokat.

Garanciális feltételek

A garanciális időszak a vásárlás napján kezdődik. Gondosan őrizze meg a nyugtát. Ez a vásárlás igazolásához szükséges.

Ha a termékvásárlás napjától számított három éven belül anyag- vagy gyártási hibát észlel, akkor a terméket saját belátásunk szerint ingyen megjavítjuk, kicseréljük vagy visszafizetjük az árát. A garancia feltétele a hibás készülék és a vásárlást igazoló bizonylat (pénztári blokk) három éves garanciaidőn belüli bemutatása, valamint a hiba lényegének és megjelenése idejének rövideírása.

Ha garanciánk fedezetet nyújt a hibára, akkor javított vagy egy új terméket kap vissza. A termék javítása vagy cseréje esetén a garancia nem kezdődik előlről.

Az X 12 V és X 20 V Team termékcsalád akkumulátor-telepeire a vásárlás napjától számított 3 év garanciát vállalunk.

Garanciális idő és a jogszabályban foglalt szavatossági igények

A garancia ideje nem hosszabbodik meg a jótállással. Ez a cserélt és javított alkatrészekre is vonatkozik. Az esetlegesen már a vásárláskor is fennálló sérüléseket és hiányosságokat a kicsomagolás után azonnal jelezni kell. A garanciai lejártá után esedékes javítások díjkötelesek.

A garancia köre

A készüléket szigorú minőségi előírások szerint gyártottuk és kiszállítás előtt lelkiismeretesen ellenőriztük.

A garancia anyag- vagy gyártási hibákra vonatkozik. A garancia nem terjed ki a termék normális elhasználódásnak kitett és ezért kopó alkatrészeknek tekinthető alkatrészeire vagy a törékeny alkatrészek – mint például kapcsolók vagy üvegből készült alkatrészek – sérüléseire.

A garancia megszűnik akkor, ha a termék megsérül, nem megfelelően használják vagy nem tartják karban. A termék megfelelő használata érdekében a használati útmutatóban foglalt összes utasítást pontosan be kell tartani. Feltétlenül kerülni kell minden olyan felhasználási és kezelési módot, amit a használati útmutató nem javasol, vagy amelyek elkerülésére kifejezetten figyelmeztet.

A termék csak magánhasználatra és nem ipari használatra készült. A garancia érvényét veszti visszaélő szerző vagy szakszerűtlen kezelés, erőszak alkalmazása vagy olyan beavatkozások esetén, amelyeket általunk nem engedélyezett szervizben végeztek el.

A garanciális idő nem érvényes

- az akkumulátor-kapacitás normális elhasználódása esetén
- a termék ipari használata esetén
- ha az ügyfél megrongálja vagy megváltoztatja a terméket
- ha nem tartja be a biztonsági vagy karbantartási előírásokat, kezelési hiba esetén
- természeti események által okozott sérülések esetén

A garancia érvényesítése

Ügyének gyors feldolgozása érdekében kövesse a következő utasításokat:

- Kérjük, hogy minden kapcsolatfelvételnél tartsa készenlétben a vásárlást igazoló pénztári blokkot és a cikkszámot (pl. IAN 12345).
- A cikkszám a termék adattábláján, a termékre gravírozva, a használati útmutató címlapján (balra lent) vagy a termék hátoldalán vagy alján lévő címkén található.
- Működési hiba vagy más hiba észlelése esetén vegye fel a kapcsolatot az alábbi szervizrészleggel **telefonon** vagy **e-mailben**.
- Küldje el díjmentesen a megadott szerviz címére a hibásnak talált terméket és a vásárlást igazoló bizonylatot (pénztári blokk), illetve röviden írja le azt is, hogy hol és mikor jelentkezett a hiba.



Más használati útmutatókhoz, termékbemutató videókhoz és a telepítési szoftverekhez hasonlóan ezt is letöltheti a www.lidl-service.com oldalról.

Ezzel a QR-kóddal közvetlenül a Lidl ügyfélszolgálati oldalra kerülnek (www.lidl-service.com) és a cikkszám megadásával (IAN) 360583_2010 megnyithatja a használati útmutatót.

Szerviz

(HU) Szerviz Magyarország
 Tel.: 06800 21225
 E-Mail: kompernass@lidl.hu
IAN 360583_2010

Gyártja

Ügyeljen arra, hogy az alábbi cím nem a szerviz címe. Először forduljon a megjelölt szervizhez.

KOMPERNASS HANDELS GMBH
 BURGSTRASSE 21
 44867 BOCHUM
 NÉMETORSZÁG
www.kompernass.com

Ártalmatlanítás



A csomagolás környezetbarát anyagokból készült, amit a helyi hulladékhasznosítónál adhat le ártalmatlanításra.



Ne dobjon elektromos kéziszerszámot a háztartási hulladékba!

A 2012/19/EU európai irányelv értelmében a használt elektromos kéziszerszámokat elkülönítve kell gyűjteni és környezetbarát módon kell újrahasznosítani.



Ne dobjon akkumulátort a háztartási hulladékba!

A hibás vagy elhasználódott akkumulátorokat a 2006/66/EC irányelv szerint újra kell hasznosítani. Az akkumulátor-telepet és/vagy a készüléket a rendelkezésre álló gyűjtőhelyeken adhatja vissza.

Az elhasznált elektromos kéziszerszámok/akkumulátor-telepek ártalmatlanítási lehetőségeiről tájékozódjon települése, ill. városa önkormányzatánál.

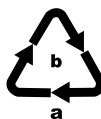

A csomagolást környezetbarát módon ártalmatlanítsa.

Vegye figyelembe a különböző csomagolóanyagokon látható jelzéseket és adott esetben válassza külön azokat. A csomagolóanyagok rövidítésekkel (a) és számjegyekkel (b) vannak megjelölve, az alábbi jelentéssel: 1-7: Műanyag, 20-22: Papír és karton, 80-98: Kompozit anyagok.



A kiszolgált termék megsemmisítési lehetőségeiről lakóhelye illetékes önkormányzatánál tájékozódhat.

Az eredeti megfelelőségi nyilatkozat fordítása

Mi, a KOMPERNASS HANDELS GMBH - a dokumentációért felelős: Semi Uguzlu, BURGSTR. 21, 44867 BOCHUM, NÉMETORSZÁG -, ezennel igazoljuk, hogy ez a termék megfelel az alábbi szabványoknak, normatív dokumentumoknak és EK-irányelveknek:

Gépekre vonatkozó irányelv

(2006/42/EC)

Elektromágneses összeférhetőség

(2014/30/EU)

RoHS irányelv

(2011/65/EU)*

* A megfelelőségi nyilatkozat kiállításáért kizárólag a gyártó felel. A nyilatkozat fenti tárgya megfelel az Európa-Parlament és Tanács 2011. június 8-i, egyes veszélyes anyagok elektromos és elektronikus berendezésekben való alkalmazásának korlátozásáról szóló 2011/65/EU irányelvnek.

Alkalmazott harmonizált szabványok

EN 62841-1:2015

EN 62841-2-4:2014

EN 55014-1:2017

EN 55014-2:2015

EN 61000-3-3:2013

EN 61000-3-2:2014

EN 62233:2008

EN 50581: 2012

Típus/Készülék megnevezése: Akkus multifunkciós szerszám PAMFW 20-Li A1

Gyártási év: 2020.12.

Sorozatszám: IAN 360583_2010

Bochum, 2020.12.09.



Semi Uguzlu

- minőségbiztosítási vezető -

A továbbfejlesztés érdekében a műszaki változtatások jogát fenntartjuk.

Pótalkumulátor rendelése

Készülékéhez kényelmesen rendelhet pótalkumulátort a www.kompernass.com internetoldalon vagy telefonon.

A korlátozott raktárkészlet miatt ez a termék adott esetben rövid időn belül elfogyhat.



TUDNIVALÓ

- ▶ A pótalkatrészek rendelése egyes országokban nem lehetséges interneten keresztül. Ebben az esetben forduljon szerviz-ügyfélszolgálatunkhoz.

Telefonos rendelés

(HU) Szerviz Magyarország Tel.: 06800 21 225

A rendelés gyors feldolgozása érdekében megkeresése során tartsa készenlétben készüléke cikkszámát (pl. IAN 360583). A cikkszám a típusábrán vagy a jelen használati útmutató címlapján található.

Obsah

Úvod	16
Použití v souladu s určením	16
Vybavení	16
Rozsah dodávky	16
Technické údaje	16
Obecné bezpečnostní pokyny pro elektrická nářadí	17
1. Bezpečnost na pracovišti	17
2. Elektrická bezpečnost	18
3. Bezpečnost osob	18
4. Manipulace s elektrickým nářadím a jeho použití	19
5. Manipulace s akumulátorovým nářadím a jeho použití	19
6. Servis	20
Bezpečnostní pokyny specifické pro brusky	20
Bezpečnostní pokyny pro nabíječky	20
Pracovní pokyny	21
Před uvedením do provozu	21
Vložení akumulátoru do přístroje/ jeho vyjmutí z přístroje	21
Kontrola stavu akumulátoru	21
Nabíjení akumulátoru (viz obr. A)	21
Odsávání prachu/třísek	22
Zapojení odsávání prachu	22
Výběr výměnného nástroje	22
Nasazení brusného listu na brusnou desku	23
Výměna výměnného nástroje	23
Uvedení do provozu	24
Zapnutí/vypnutí	24
Předvolba počtu kmitů	24
Údržba a čištění	24
Záruka společnosti Kompennass Handels GmbH	25
Servis	26
Dovozce	26
Likvidace	26
Překlad originálu prohlášení o shodě	27
Objednávka náhradního akumulátoru	28
Telefonická objednávka	28

AKU MULTIFUNKČNÍ NÁŘADÍ PAMFW 20-Li A1

Úvod

Blahopřejeme Vám k zakoupení Vašeho nového přístroje. Rozhodli jste se pro vysoce kvalitní výrobek. Návod k obsluze je součástí tohoto výrobku. Obsahuje důležité informace o bezpečnosti, použití a likvidaci. Před použitím výrobku se seznamte se všemi provozními a bezpečnostními pokyny. Výrobek používejte pouze předepsaným způsobem a pro uvedené oblasti použití. Při předávání výrobku třetím osobám předejte spolu s ním i tyto podklady.

Použití v souladu s určením

Přístroj je určen pro řezání, dělení a broušení. Obzvláště s ním můžete opracovávat následující materiály: Dřevo, plast, sádrokartonové prvky, lehké a barevné kovy, upevňovací prvky (např. hřebíky, šrouby) a obkládačky. Je zejména vhodný pro práci blízko k okrajům a v rovině. Jakékoli jiné použití nebo úprava přístroje jsou považovány za použití v rozporu s určením a představuje závažné nebezpečí zranění. Není určeno pro komerční použití.

Vybavení

- 1 páčka k odblokování nástroje
- 2 vypínač
- 3 tlačítko pro uvolnění akumulátoru
- 4 akumulátor *
- 5 tlačítko stavu akumulátoru
- 6 LED displej akumulátoru
- 7 stavěcí kolečko předvolby počtu kmitů
- 8 pracovní LED světlo
- 9 upínací šroub
- 10 odsávání prachu (2dílné)
- 11 úhlový adaptér
- 12 škrabák 52 mm

- 13 diamantový pilový list 65 mm
- 14 HCS ponorný pilový list 32 mm
- 15 brusná deska
- 16 rychlonabíječka *
- 17 červená LED kontrolka nabíjení
- 18 zelená LED kontrolka nabíjení
- 19 brusné listy

Rozsah dodávky

- 1 aku multifunkční nářadí PAMFW 20-Li A1
- 1 brusná deska delta
- 6 brusných listů pro rozměr hrany 80 mm
- 1 škrabák 52 mm
- 1 ponorný pilový list HCS 32 mm
- 1 diamantový pilový list 65 mm
- 1 odsávání prachu (2dílné)
- 1 přenosný kufrík
- 1 návod k obsluze

Technické údaje

Aku multifunkční nářadí PAMFW 20-Li A1

Domezovací napětí 20 V ==
(stejnoseměrný proud)

Domezovací volnoběžné otáčky n_0 5000 - 19000 min⁻¹
Úhel oscilace 3,2°

Akumulátor PAP 20 A1 *

Typ LITHIUM-IONTOVÝ
Domezovací napětí 20 V ==
(stejnoseměrný proud)

Kapacita 2 Ah
Články 5

Rychlonabíječka akumulátorů PLG 20 A1 *

VSTUP/input

Domezovací napětí 230-240 V ~, 50 Hz
(střídavý proud)

Domezovací příkon 65 W

Pojistka (vnitřní) 3,15 A 

VÝSTUP/output

Domezovací napětí	21,5 V --- (stejnoseměrný proud)
Domezovací proud	2,4 A
Doba nabíjení	cca 60 min
Třída ochrany	II / (dvojítá izolace)

* BATERIE A NABÍJEČKA NEJSOU ZAHRNUTY DO DODÁVANÉ

Informace o hluku a vibracích

Měřená hodnota zjištěna podle EN 62841.
Typická hladina hluku elektrického nářadí s hodnotením A je:

Emise hluku

Akustická hladina	$L_{pA} = 78$ dB (A)
Nejistota	$K_{pA} = 3$ dB
Hladina akustického výkonu	$L_{WA} = 89$ dB (A)
Nejistota	$K_{WA} = 3$ dB

Používat ochranu sluchu!

Celkové hodnoty vibrací (součet vektorů tří směrů) stanoveny v souladu s EN 62841:

Broušení

Hodnota emise vibrací	$a_h = 9,1$ m/s ²
Nejistota	$K = 1,5$ m/s ²

UPOZORNĚNÍ

- ▶ Uvedené hodnoty emise vibrací a uvedené hodnoty emise hluku byly měřeny pomocí standardizované zkušební metody a lze je použít pro srovnání elektrického nářadí s jiným nářadím.
- ▶ Uvedené hodnoty emise vibrací a uvedené hodnoty emise hluku lze rovněž použít k předběžnému posouzení zatížení.

VÝSTRAHA!

- ▶ Emise vibrací a hluku se mohou lišit během skutečného používání elektrického nářadí od uvedených hodnot v závislosti na způsobu, kterým se elektrické nářadí používá, zejména na způsobu, jakým je obrobek opracováván.

VÝSTRAHA!

- ▶ Snažte se udržovat zatížení co nejnižší. Příkladem opatření ke snížení zatížení vibracemi je použití rukavic při práci s nářadím a omezení doby práce s nářadím. Přitom se musí zohlednit všechny části provozního cyklu (například časy, kdy je elektrické nářadí vypnuté, a časy, kdy je sice zapnuté, ale běží bez zatížení).



Obecné bezpečnostní pokyny pro elektrická nářadí

VÝSTRAHA!

- ▶ **Přečtěte si veškeré bezpečnostní pokyny, instrukce, ilustrace a technická data, jimiž je toto elektrické nářadí opatřeno.** Zanedbání dodržování následujících bezpečnostních upozornění a pokynů může vést k úrazu elektrickým proudem, k požáru a/nebo těžkým zraněním.

Veškerá bezpečnostní upozornění a pokyny uschovejte pro budoucí použití.

Pojem „elektrické nářadí“ užívaný v bezpečnostních pokynech se vztahuje na elektrická nářadí napájená ze sítě (se síťovým kabelem) a na elektrická nářadí napájená akumulátorem (bez síťového kabelu).

1. Bezpečnost na pracovišti

- Pracovní prostor udržujte v čistotě a dobře osvětlený.** Nepořádek a neosvětlený pracovní prostor mohou vést k úrazům.
- S elektrickým nářadím nepracujte v prostředí ohroženém výbuchem, ve kterém se nachází hořlavé kapaliny, plyny nebo prach.** Elektrické nářadí vytváří jiskry, od nichž se může vznítit prach nebo výpary.
- Nedovolte dětem ani jiným osobám, aby se přibližovaly k elektrickému nářadí v době, kdy ho používáte.** V případě odvedení pozornosti můžete ztratit kontrolu nad elektrickým nářadím.

2. Elektrická bezpečnost

- a) Přípojná zástrčka elektrického nářadí musí odpovídat zásuvce. Zástrčka se nesmí žádným způsobem pozměňovat. **Nepoužívejte adaptérové zástrčky v kombinaci s uzemněným elektrickým nářadím.** Nepozměněné zástrčky a jim odpovídající zásuvky snižují riziko úrazu elektrickým proudem.
- b) **Zabraňte kontaktu těla s uzemněnými povrchy jako např. od trubek, topení, sporáků a chladniček.** Je-li Vaše tělo uzemněné, hrozí zvýšené riziko úrazu elektrickým proudem.
- c) **Elektrická nářadí chraňte před deštěm a vlhkostí.** Vniknutím vody do elektrického nářadí se zvyšuje riziko úrazu elektrickým proudem.
- d) **Nepoužívejte přípojovací vedení v rozporu s jeho určením pro přenášení či zavěšování elektrického nářadí nebo k vytahování zástrčky ze zásuvky.** Udržujte přípojovací vedení v dostatečné vzdálenosti od zdrojů vysoké teploty, oleje, ostrých hran nebo pohyblivých částí přístroje. Poškozená nebo zapletená přípojovací vedení zvyšují riziko úrazu elektrickým proudem.
- e) **Pokud pracujete s elektrickým nářadím venku, používejte pouze taková prodlužovací vedení, jež jsou schválena i pro venkovní použití.** Používáním prodlužovacího vedení vhodného pro venkovní použití se snižuje riziko úrazu elektrickým proudem.
- f) **Pokud nelze zabránit provozu elektrického nářadí ve vlhkém prostředí, používejte proudový chránič.** Použitím proudového chrániče se snižuje riziko úrazu elektrickým proudem.

3. Bezpečnost osob

- a) **Buďte neustále pozorní, sledujte své počínání a k práci s elektrickým nářadím přistupujte s rozumem.** Elektrické nářadí nepoužívejte, jste-li unaveni nebo pod vlivem drog, alkoholu či léků. Jediný okamžik nepozornosti při používání elektrického nářadí může způsobit vážná zranění.
- b) **Noste osobní ochranné prostředky a vždy i ochranné brýle.** Nošením osobních ochranných prostředků, jako je ochranná maska proti prachu, protiskluzová bezpečnostní obuv, ochranná přilba nebo ochrana sluchu, a to v závislosti na druhu a použití elektrického nářadí, se snižuje riziko zranění.
- c) **Zabraňte neúmyslnému uvedení přístroje do provozu.** Než elektrické nářadí zapojíte do elektrické sítě a/nebo připojíte akumulátor nebo než nářadí zvednete či přenesete, ujistěte se, zda je vypnuté. Pokud máte při přenášení elektrického nářadí prst na spínači, nebo pokud do sítě zapojíte již zapnuté elektrické nářadí, může dojít k úrazu.
- d) **Předtím, než elektrické nářadí zapnete, odstraňte nastavovací nástroje nebo šroubováky.** Pokud se nástroj nebo šroubovák nachází v otáčející se části elektrického nářadí, může to vést ke zranění.
- e) **Vyhýbejte se nepřírozenému držení těla. Zajistěte si bezpečnou stabilitu a neustále udržujte rovnováhu.** Tak dokážete elektrické nářadí v neočekávaných situacích lépe kontrolovat.
- f) **Noste vhodný oděv. Nenoste volné oblečení ani šperky. Vlasy a oděv udržujte v bezpečné vzdálenosti od pohyblivých částí.** Volný a nepřiléhavý oděv, šperky nebo dlouhé vlasy mohou být pohyblivými částmi zachyceny.
- g) **Pokud lze namontovat zařízení pro odsávání a zachytávání prachu, potom se tato musí připojit a správně použít.** Použitím odsávání prachu se může snížit ohrožení prachem.
- h) **Nenechte se ukonejšit falešným bezpečím a neopomíjejte bezpečnostní předpisy pro elektrická nářadí, i když elektrické nářadí po opakovaném použití již znáte.** Nepozorná manipulace může způsobit v zlomku sekundy vážná zranění.

4. Manipulace s elektrickým nářadím a jeho použití

- a) Elektrické nářadí nepřetěžujte. Pro práci používejte elektrické nářadí vhodné k danému účelu. S vhodným elektrickým nářadím se Vám bude v uvedeném výkonovém rozsahu pracovat lépe a bezpečněji.
- b) Nepoužívejte elektrické nářadí, jehož spínač je vadný. Elektrické nářadí, které se již nedá zapnout nebo vypnout, představuje nebezpečí a musí se opravit.
- c) Před nastavováním přístroje, výměnou dílů vsazeného nástroje nebo odložením elektrického nářadí, vytáhněte zástrčku ze zásuvky a/nebo vyjměte vyjímatelný akumulátor. Toto bezpečnostní opatření zabraňuje neúmyslnému spuštění elektrického nářadí.
- d) Nepoužívaná elektrická nářadí udržujte mimo dosah dětí. Nedovolte používat elektrické nářadí osobám, které s ním nejsou obeznámeny nebo které nečetly tento návod. Elektrická nářadí jsou nebezpečná, pokud je používají nezkušené osoby.
- e) Údržbu elektrických nářadí a vsazeného nástroje vykonávejte pečlivě. Zkontrolujte, zda jsou v pořádku pohyblivé části přístroje a zda nejsou sevřené, zda nejsou některé součásti rozbité nebo natolik poškozené, že je funkčnost elektrického nářadí omezena. Poškozené části elektrického nářadí nechte před jeho použitím opravit. Řada úrazů má svou příčinu ve špatné údržbě elektrických nářadí.
- f) Řezné nástroje udržujte v ostrém a čistém stavu. Pečlivě udržované řezné nástroje s ostrými řeznými hranami se méně zasekávají a snáze se vedou.
- g) Elektrické nářadí, příslušenství, vsazené nástroje atd. používejte dle těchto pokynů. Zohledněte přitom pracovní podmínky a vykonávanou činnost. Použití elektrických nářadí k jiným než určeným účelům může vést ke vzniku nebezpečných situací.

- h) Udržujte rukojeti a plochy rukojetí suché, čisté a bez oleje a mastnoty. Kluzké rukojeti a plochy rukojetí neumožňují bezpečnou obsluhu a kontrolu elektrického nářadí v neočekávaných situacích.

5. Manipulace s akumulátorovým nářadím a jeho použití

- a) Akumulátory nabíjejte pouze nabíječkami doporučenými výrobcem. U nabíječky, která je určena pro určitý typ akumulátorů, hrozí nebezpečí vzniku požáru, je-li používána s jinými akumulátory.
- b) V elektrickém nářadí používejte jen akumulátory pro ně určené. Používání jiných akumulátorů může způsobit zranění a požár.
- c) Nepoužívaný akumulátor udržujte v dostatečné vzdálenosti od kancelářských sponek, klíčů, hřebíků, šroubů a jiných drobných kovových předmětů, které mohou způsobit přemostění kontaktů. Zkrat mezi kontakty akumulátoru může způsobit popáleniny nebo požár.
- d) Při nesprávném použití může z akumulátoru vytéct kapalina. Zabraňte kontaktu s kapalinou akumulátoru. Při náhodném kontaktu opláchněte zasažené místo vodou. Pokud kapalina vnikne do očí, vyhledejte lékařskou pomoc. Kapalina unikající z akumulátoru může způsobit podráždění pokožky nebo popáleniny.
- e) Nepoužívejte poškozený nebo upravený akumulátor. Poškozené nebo upravené akumulátory mohou reagovat nepředvídatelně a způsobit požár, výbuch nebo zranění.
- f) Akumulátor nevystavujte ohni nebo příliš vysokým teplotám. Oheň nebo teploty nad 130 °C (265 °F) mohou způsobit výbuch.
- g) Dodržujte všechny pokyny k nabíjení a akumulátor nebo akumulátorový nástroj nikdy nenabíjejte mimo teplotní rozsah uvedený v návodu k obsluze. Nesprávné nabíjení nebo nabíjení mimo přípustný rozsah teplot může vést ke zničení akumulátoru a zvýšit nebezpečí požáru.



POZOR! NEBEZPEČÍ VÝBUCHU!
Nikdy nenabíjejte baterie, které nejsou určeny k nabíjení.



Chraňte akumulátor

před horkem, např. také před dlouhodobým slunečním zářením, ohněm, vodou a vlhkostí. Hrozí nebezpečí výbuchu.

6. Servis

- a) Nechte elektrické nářadí opravovat pouze kvalifikovanými odborníky a používejte pouze originální náhradní díly. Tím zajistíte, že zůstane zachována bezpečnost elektrického nářadí.
- b) Nikdy neprovádějte údržbu u poškozených akumulátorů. Veškerou údržbu akumulátorů by měl provádět jen výrobce nebo autorizovaný zákaznický servis.

Bezpečnostní pokyny specifické pro brusky

⚠ VÝSTRAHA!

- Prach z určitých materiálů, např. z olovnatého nátěru, některých druhů dřeva a kovu, může být zdraví škodlivý.
- Kontakt s tímto prachem nebo jeho vdechnutí představuje ohrožení zdraví pro obsluhující osobu a i pro osoby, které se zdržují poblíž.
- Používejte ochranné brýle a ochrannou masku proti prachu!

Bezpečnostní pokyny pro nabíječky

- Děti ve věku od 8 let a osoby s omezenými fyzickými, smyslovými nebo mentálními schopnostmi či nedostatkem zkušeností a znalostí mohou používat tento přístroj, avšak pouze tehdy, pokud jsou pod dohledem nebo pokud byly poučeny o bezpečném používání přístroje a pokud porozuměly z toho vyplývajícímu nebezpečí. Děti si nesmí s přístrojem hrát. Čištění a uživatelskou údržbu nesmí provádět děti bez dozoru.
- Pokud se připojovací kabel tohoto přístroje poškodí, musí jej vyměnit výrobce, jeho zákaznický servis nebo obdobně kvalifikovaná osoba, aby se tak zabránilo nebezpečím.



Nabíječka je vhodná pouze pro provoz ve vnitřních prostorech.

⚠ POZOR!

- ▶ Tato nabíječka může nabíjet pouze následující baterie: PAP 20 A1/PAP 20 A2/PAP 20 A3/PAP 20 B1/PAP 20 B3.
- ▶ Aktuální seznam kompatibility akumulátorů naleznete na adrese www.lidl.de/akku.

⚠ VÝSTRAHA!

- Neprovozujte přístroj s poškozeným kabelem, síťovým kabelem nebo síťovou zástrčkou. Poškozené síťové kabely znamenají ohrožení života úrazem elektrického proudu.
- Nepoužívejte příslušenství, které nebylo doporučeno firmou PARKSIDE. To může vést k úrazu elektrickým proudem a požáru.

Pracovní pokyny

Pracovní princip

Prostřednictvím oscilačního pohonu osciluje vestavěný nástroj s frekvencí 5000 až 19000 kmitů za minutu sem a tam. To umožňuje přesnou práci ve stísněných prostorách.

Řezání/dělení

- Používejte pouze nepoškozené pilové listy, které nevykazují žádné vady. Ohnuté, tupé nebo jinak poškozené pilové listy mohou prasknout.
- Při řezání lehkých stavebních materiálů dodržujte zákonná ustanovení a doporučení výrobce materiálu.
- Metodou ponorného řezání se smí opracovávat pouze měkké materiály, jako je dřevo, sádrokarton apod.!

Broušení

- Dbejte na rovnoměrný přitlak, čímž zvýšíte životnost brusných listů 19.

Před uvedením do provozu

Vložení akumulátoru do přístroje/ jeho vyjmutí z přístroje

Vložení akumulátoru

- ◆ Zasuňte akumulátor 4 do držadla.

Vyjmutí akumulátoru

- ◆ Stiskněte tlačítko pro uvolnění akumulátoru 3 a vyjměte akumulátor 4.

Kontrola stavu akumulátoru

- ◆ Pro kontrolu stavu akumulátoru stiskněte tlačítko stavu akumulátoru 5 (viz také hlavní obrázek). Stav resp. zbývající výkon se na LED displeji akumulátoru 6 zobrazí takto:
ČERVENÁ/ORANŽOVÁ/ZELENÁ = maximální nabití
ČERVENÁ/ORANŽOVÁ = průměrné nabití
ČERVENÁ = slabé nabití - akumulátor je nutné nabít

Nabíjení akumulátoru (viz obr. A)

POZOR!

- ▶ Než akumulátor vyjmete z nabíječky, resp. jej do ní vložíte, vytáhněte vždy zástrčku ze sítě.

UPOZORNĚNÍ

- ▶ Nikdy nenabíjejte baterii, pokud je okolní teplota pod 10 °C nebo nad 40 °C. Chcete-li lithium-iontovou baterii skladovat delší dobu, je nutné pravidelně kontrolovat stav nabití. Optimální stav nabití je mezi 50% a 80%. Skladovací klima by mělo být chladné a suché při okolní teplotě mezi 0 °C a 50 °C.
- ◆ Zastrčte akumulátor 4 do rychlonabíječky 16 (viz obr. A).
- ◆ Zastrčte síťovou zástrčku do zásuvky. Červená LED kontrolka 17 svítí červeně.
- ◆ Zelená LED kontrolka 18 signalizuje, že je nabíjení ukončené a akumulátor 4 je připravený k použití.

POZOR!

- ◆ Jestliže bliká červená LED kontrolka 17, pak je akumulátor 4 přehřátý a nelze jej nabíjet.
- ◆ Jestliže blikají společně červená a zelená LED kontrolka 17 18, je akumulátor 4 vadný.

VÝSTRAHA! NEBEZPEČÍ ZRANĚNÍ!

- Před započítím jakýchkoliv prací na elektrickém nářadí vytáhněte akumulátor z přístroje.
- ◆ Zasuňte akumulátor 4 do přístroje.
- ◆ Mezi po sobě následujícími nabíjenými vypněte nabíječku na alespoň 15 minut. Vytáhněte síťovou zástrčku ze zásuvky.

Odsávání prachu/třísek

Materiál obsahující azbest se nesmí opracovávat. Azbest je rakovinotvorný.

⚠ VÝSTRAHA! NEBEZPEČÍ POŽÁRU!

■ Při práci s elektrickými nástroji, které mohou být připojeny přes zařízení pro odsávání prachu s vysavačem, hrozí nebezpečí vzniku požáru! Za nepříznivých podmínek, např. při odlétávání jisker, při broušení kovů nebo zbytků kovu ve dřevě, se může dřevěný prach v sáčku na prach vysavače samovznítit. To se může stát zejména tehdy, je-li dřevěný prach smíchán se zbytky laku nebo jinými chemickými látkami a je-li broušený materiál horký po dlouhém opracovávání. Proto bezpodmínečně zabraňte přehřívání broušeného materiálu a přístroje. Před pracovními přestávkami vždy vyprázdněte nádobu na prach vysavače.

- Vždy používejte odsávání prachu.
- Zajistěte dobré větrání pracoviště.
- Pro zpracovávané materiály dodržujte předpisy platné ve vaší zemi.

Zapojení odsávání prachu

- ◆ Nasadíte odsávání prachu **10** pod přístroj a upevníte jej šroubem na přístroji.
- ◆ Úhlový adaptér **11** nasadíte na odsávání prachu **10**. Úhlový adaptér **11** lze otočit o 180°.

Výběr výměnného nástroje

UPOZORNĚNÍ

- ▶ Univerzální upnutí se snadnou výměnou nástrojů je vhodné pro běžné příslušenství.

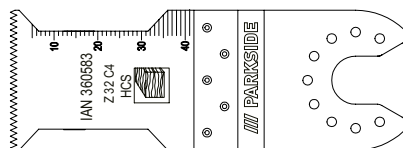

HCS ponorný pilový list 32 mm

Materiály

dřevo, plast, sádra a jiné měkké materiály

Použití

- oddělovací a ponorné řezy
- řezání blízko okrajů, a to i v těžko přístupných místech

Příklad Řezání drážek do stěn lehkých konstrukcí.

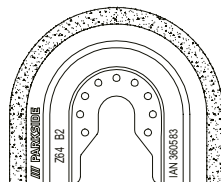

Diamantový pilový list

Materiály

Lepidla na obkladačky, obkladové spáry

Použití

- Odstranění zbytků materiálu, například lepidla při výměně poškozených obkladaček
- Vyfrézování malty na stěnových a podlahových obkladačkách.

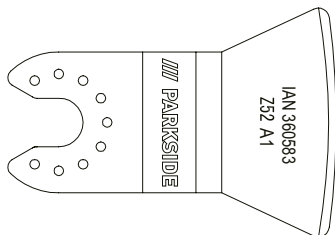

škrabák

Materiály

Zbytky malty/betonu, lepidla na dlaždice/koberce, zbytky barvy/silikonu

Použití

- Odstranění zbytků materiálu, například lepidla na koberce na podlaze.

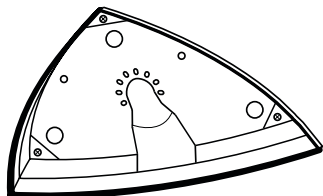

brusná deska

Materiály

Dřevo a kov (brusné listy 19 jsou součástí rozsahu dodávky), dřevo*, kov*

* v závislosti na brusném listu

Použití

- Broušení hran a těžko přístupných míst.

Nasazení brusného listu na brusnou desku

- ◆ Nasadte brusný list 19 centricky na brusnou desku 15.

Výměna výměnného nástroje

UPOZORNĚNÍ

- ▶ Chcete-li použít odsávání prachu, musíte ho zapojit před montáží výměnného nástroje (viz kapitola „Zapojení odsávání prachu“).

⚠ VÝSTRAHA! NEBEZPEČÍ ZRANĚNÍ!

- Před započatím jakýchkoliv prací na elektrickém nářadí vytáhněte akumulátor z přístroje.
- ◆ Případně sejměte již namontovaný výměnný nástroj. K tomu účelu vyklopte páčku k odblokování nástroje 1 nahoru.
- ◆ Nasadte výměnný nástroj (např. ponorný pilový list 14) do upnutí nástroje.

UPOZORNĚNÍ

- ▶ Výměnné nástroje můžete do upnutí nástroje nasazovat v jakýchkoliv rastrových polohách.
- ◆ Upevněte výměnný nástroj opětovným zatlačením páčky k odblokování nástroje 1 směrem dolů.
- Zkontrolujte upevnění výměnného nástroje. Nesprávně nebo nebezpečně upevněné výměnné nástroje se mohou uvolnit během provozu a zranit Vás.

Uvedení do provozu

Zapnutí/vypnutí

Zapnutí

- ◆ Pro zapnutí přístroje posuňte vypínač **2** dopředu.
Pracovní LED světlo **8** svítí při zapnutí a umožňuje tím osvětlení pracovního prostoru ve špatných světelných podmínkách.

UPOZORNĚNÍ

- ▶ Pracovní LED světlo **8** se smí používat pouze bez odsávání prachu **10**.

Vypnutí

- ◆ Pro vypnutí přístroje posuňte vypínač **2** dozadu.

Předvolba počtu kmitů

- ◆ Stavěcím kolečkem předvolby počtu kmitů **7** zvolte potřebný počet kmitů.
Stupeň 1: nízký počet kmitů
Stupeň 6: vysoký počet kmitů

UPOZORNĚNÍ

- ▶ Potřebný počet kmitů závisí na materiálu a na pracovních podmínkách a lze jej zjistit praktickým pokusem.

Údržba a čištění



VÝSTRAHA! NEBEZPEČÍ ZRANĚNÍ!

Před jakoukoli prací na přístroji přístroj vypněte a vyjměte akumulátor.

- K čištění přístroje nepoužívejte ostré předměty. Dovnitř přístroje nesmí vniknout žádné tekutiny. Jinak by mohlo dojít k poškození přístroje.
- Čistěte přístroj pravidelně, nejlépe ihned po ukončení práce.
- K čištění povrchu používejte suchý hadřík. Nikdy nepoužívejte benzin, rozpouštědla nebo čisticí prostředky, které narušují umělou hmotu.
- K důkladnému vyčištění přístroje je zapotřebí vysavač.
- Větrací otvory musí být vždy volné.
- Ulpívající brusný prach odstraňte štětcem.
- Pokud je nutné lithium-iontový akumulátor skladovat po delší dobu, musí se pravidelně kontrolovat stav jeho nabití. Optimální stav nabití je mezi 50 % a 80 %. Optimální skladovací klima je chladné a suché.

UPOZORNĚNÍ

- ▶ Neuvedené náhradní díly (jako např. uhlíkové kartáče, spínače a náhradní akumulátor) můžete objednat přes naši servisní a poradenskou linku.

Záruka společnosti Kompernass Handels GmbH

Vážená zákaznice, vážený zákazníku,

na tento přístroj získáváte záruku v trvání 3 let od data zakoupení. V případě závad tohoto výrobku máte zákonná práva vůči prodejci výrobku. Tato zákonná práva nejsou omezena naší níže uvedenou zárukou.

Záruční podmínky

Záruční doba začíná plynout dnem nákupu. Dobře uschovejte pokladní doklad. Tento doklad je potřebný jako důkaz o koupi.

Pokud se do tří let od data zakoupení tohoto výrobku vyskytne vada materiálu nebo výrobní závada, pak Vám podle našeho uvážení výrobek zdarma opravíme, vyměníme nebo uhradíme kupní cenu. Předpokladem této záruky je, že bude během tříleté lhůty předložen vadný přístroj a doklad o koupi (pokladní doklad) a stručně se popíše, v čem závada spočívá a kdy se vyskytla.

Vztahuje-li se na závadu naše záruka, obdržíte zpět buď opravený nebo nový produkt. Opravou nebo výměnou výrobku nezačne plynout nová záruční doba.

Na akumulátor řady X 12 V a X 20 V Team 3 získáváte záruku v trvání 3 let od data zakoupení.

Záruční doba a zákonné nároky vyplývající ze závad

Záručním plněním se záruční doba neprodlužuje. To platí i pro vyměněné a opravené součásti. Poškození nebo vady vyskytující se případně již při nákupu se musí oznámit ihned po vybalení. Po uplynutí záruční doby podléhají veškeré opravy zpoplatnění.

Rozsah záruky

Přístroj byl vyroben pečlivě podle přísných směrnic kvality a před expedicí byl svědomitě vyzkoušen.

Záruka se vztahuje na materiálové nebo výrobní vady. Tato záruka se nevztahuje na součásti výrobku, které jsou vystaveny běžnému opotřebení, a proto je lze považovat za spotřební díly, nebo na poškození křehkých součástí, jako jsou např. spínače nebo díly, které jsou vyrobeny ze skla.

Tato záruka zaniká, pokud je výrobek poškozen, nebyl řádně používán nebo udržován. Pro zajištění správného používání výrobku se musí přesně dodržovat všechny pokyny uvedené v návodu k obsluze. Účelům použití a úkonům, které se v návodu k obsluze nedoporučují nebo se před nimi varuje, je třeba se bezpodmínečně vyhnout.

Výrobek je určen pouze pro soukromé účely a ne pro komerční použití. Při nesprávném a neodborném používání, při použití násilí a při zásazích, které nebyly provedeny našimi autorizovanými servisními provozovny, záruční nároky zanikají.

Záruční lhůta neplatí v těchto případech

- normální opotřebením kapacity akumulátoru
- komerční použití výrobku
- poškození nebo změna výrobku zákazníkem
- nedodržení bezpečnostních předpisů a předpisů údržby, chyby obsluhy
- škody vlivem přírodních živlů

Vyřízení v případě záruky

Pro zajištění rychlého Vaší žádosti postupujte podle následujících pokynů:

- Pro všechny dotazy mějte připraven pokladní lístek a číslo výrobku (např. IAN 12345) jako doklad o koupi.
- Číslo výrobku naleznete na typovém štítku na výrobku, rytině na výrobku, na titulní straně návodu k obsluze (vlevo dole) nebo na nálepce na zadní nebo spodní straně výrobku.
- Pokud by se měly vyskytovat funkční vady nebo jiné závady, kontaktujte nejprve níže uvedené servisní oddělení **telefonicky** nebo **e-mailem**.
- Výrobek, zaevidovaný jako vadný výrobek pak můžete při přiložení dokladu o nákupu (pokladní lístek) a při uvedení, v čem spočívá vada a kdy k ní došlo, poslat výrobek pro Vás bez poštovního na adresu, kterou Vám oznámí servis.



Na webových stránkách www.lidl-service.com si můžete stáhnout tyto a mnoho dalších příruček, videí o výrobku a instalační software.

Pomocí kódu QR se dostanete přímo na stránku servisu Lidl (www.lidl-service.com) a můžete pomocí zadání čísla výrobku (IAN) 360583_2010 otevřít svůj návod k obsluze.

Servis

CZ Servis Česko
Tel.: 800143873
E-Mail: kompernass@lidl.cz

IAN 360583_2010

Dovozce

Dbejte prosím na to, že následující adresa není adresou servisu. Kontaktujte nejprve uvedený servis.

KOMPERNASS HANDELS GMBH
BURGSTRASSE 21
44867 BOCHUM
NĚMECKO
www.kompernass.com

Likvidace



Obal je z ekologických materiálů. Lze ho zlikvidovat v místních recyklačních kontejnerech.



Nevyhazujte elektrické nářadí do domovního odpadu!

V souladu s evropskou směrnicí č. 2012/19/EU musí být opořebovaná elektrická nářadí shromažďována odděleně a odevzdána k ekologické recyklaci.



Akumulátory nevyhazujte do domovního odpadu!

Vadné nebo spotřebované akumulátory se musí recyklovat podle směrnice č. 2006/66/EC. Akumulátor a/nebo přístroj odevzdejte do příslušných sběrů.

O možnostech likvidace vysloužilých elektrických nářadí/akumulátorů se informujte u svého obecního či městského úřadu.

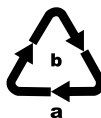

Balení zlikvidujte ekologicky.

Dbejte na označení na různých obalových materiálech a v případě potřeby tyto obaly rozřídíte. Obalové materiály jsou označeny zkratkami (a) a číslicemi (b) s následujícím významem: 1-7: plasty, 20-22: papír a lepenka, 80-98: kompozitní materiály.



Informace o možnostech likvidace vysloužilého výrobku vám podá správa vašeho obecního nebo městského úřadu.

Překlad originálu prohlášení o shodě

My, společnost KOMPERNASS HANDELS GMBH, osoba odpovědná za dokumentaci: pan Semi Uguzlu, BURGSTR. 21, 44867 BOCHUM, DEUTSCHLAND/NĚMECKO, tímto prohlašujeme, že tento výrobek je ve shodě s následujícími normami, normativními dokumenty a směrnici ES:

Směrnice o strojních zařízeních

(2006/42/EC)

Směrnice o elektromagnetické kompatibilitě

(2014/30/EU)

Směrnice o omezení používání nebezpečných látek (RoHS)

(2011/65/EU)*

*Výhradní odpovědnost za vystavení tohoto prohlášení o shodě nese výrobce. Výše popsaný předmět prohlášení je v souladu s předpisy směrnice č. 2011/65/EU Evropského parlamentu a Rady ze dne 8. června 2011 o omezení používání určitých nebezpečných látek v elektrických a elektronických zařízeních.

Použité harmonizované normy:

EN 62841-1:2015

EN 62841-2-4:2014

EN 55014-1:2017

EN 55014-2:2015

EN 61000-3-3:2013

EN 61000-3-2:2014

EN 62233:2008

EN 50581: 2012

Typ/označení přístroje: Aku multifunkční nářadí PAMFW 20-Li A1

Rok výroby: 12-2020

Sériové číslo: IAN 360583_2010

Bochum, 09.12.2020



Semi Uguzlu

- manažer kvality -

Technické změny ve smyslu dalšího vývoje jsou vyhrazeny.

Objednávka náhradního akumulátoru

Chcete-li si k přístroji objednat náhradní akumulátor, můžete to pohodlně vyřídit přes internet na webových stránkách www.kompernass.com nebo telefonicky.

Tento výrobek může být vzhledem k omezenému množství na skladě v krátkém čase vyprodán.



UPOZORNĚNÍ

- Objednávání náhradních dílů nelze v některých zemích provést on-line. V takovém případě kontaktujte servisní poradenskou linku.

Telefonická objednávka

CZ Servis Česko Tel.: 800143873

Aby bylo zaručeno rychlé zpracování Vaší objednávky, připravte si prosím pro všechny dotazy číslo výrobku (např. IAN 360583) přístroje. Číslo výrobku naleznete na typovém štítku nebo na titulním listu tohoto návodu.

Obsah

Úvod	30
Používanie v súlade s určením	30
Vybavenie	30
Rozsah dodávky	30
Technické údaje	30
Všeobecné bezpečnostné pokyny pre elektrické náradie	31
1. Bezpečnosť na pracovisku	31
2. Elektrická bezpečnosť	32
3. Bezpečnosť osôb	32
4. Manipulácia s elektrickým náradím a jeho použitie	33
5. Používanie a manipulácia s akumulátorovým náradím	33
6. Servis	34
Bezpečnostné upozornenia špecifické pre brúsky	34
Bezpečnostné upozornenia pre nabíjačky	34
Pracovné pokyny	35
Pred uvedením do prevádzky	35
Vloženie/vybratie akumulátorového článku do/z prístroja	35
Kontrola stavu akumulátora	35
Nabitie akumulátorového článku (pozri obr. A)	35
Odsávanie prachu/triesok	36
Zapojenie odsávania prachu	36
Výber vloženého nástroja	36
Nasadenie brúsneho listu na brúsnu dosku	37
Výmena vloženého nástroja	37
Uvedenie do prevádzky	38
Zapnutie/vypnutie	38
Predvolenie počtu kmitov	38
Údržba a čistenie	38
Záruka spoločnosti Kompnass Handels GmbH	39
Servis	40
Dovozca	40
Likvidácia	40
Preklad originálneho vyhlásenia o zhode	41
Objednanie náhradného akumulátora	42
Telefonická objednávka	42

AKU MULTIFUNKČNÉ NÁRADIE PAMFW 20-Li A1

Úvod

Srdečne vám gratulujeme ku kúpe vášho nového prístroja. Touto kúpou ste sa rozhodli pre výrobok vysokej kvality. Návod na obsluhu je súčasťou tohto výrobku. Obsahuje dôležité upozornenia týkajúce sa bezpečnosti, používania a likvidácie. Pred používaním výrobku sa oboznámte so všetkými pokynmi na obsluhu a bezpečnostnými pokynmi. Výrobok používajte iba podľa popisu a v uvedených oblastiach použitia. Pri postúpení výrobku tretej osobe odovzdajte spolu s ním aj všetky dokumenty.

Používanie v súlade s určením

Prístroj je určený na pílenie, rezanie a brúsenie. Prednostne sa môžu spracovávať nasledovné materiály: Drevo, plast, prvky suchej výstavby, ľahké a farebné kovy, upevňovacie prvky (napr. klince, skrutky) a nástenné obkladačky. Prístroj je vhodný najmä na práce blízko okrajov a práce v jednej rovine. Akýkoľvek iný spôsob používania alebo zmena prístroja sa považujú za používanie v rozpore s určením a nesie so sebou vážne nebezpečenstvo úrazu. Prístroj nie je určený na komerčné použitie.

Vybavenie

- 1 Páka na uvoľnenie prístroja
- 2 Spínač ZAP/VYP
- 3 Tlačidlo na odblokovanie akumulátorového článku
- 4 Akumulátorový článok*
- 5 Tlačidlo stavu nabitia akumulátora
- 6 LED displeja akumulátora
- 7 Regulačné koliesko predvoľby počtu kmitov
- 8 Pracovné svetidlo s LED
- 9 Upínacia skrutka
- 10 Odsávanie prachu (2-dielne)
- 11 Uholový adaptér
- 12 Škrabka 52 mm

- 13 Diamantový pílový list 65 mm
- 14 HCS ponorný pílový list 32 mm
- 15 Brúsna doska
- 16 Rýchlonabíjačka*
- 17 Červená LED kontrolka nabíjania
- 18 Zelená LED kontrolka nabíjania
- 19 Brúsne listy

Rozsah dodávky

- 1 akumulátorové multifunkčné náradie PAMFW 20-Li A1
- 1 brúsna podložka Delta
- 6 brúsnych listov, rozmer hrany 80 mm
- 1 škrabkový nôž, 52 mm
- 1 HCS ponorný pílový list, 32 mm
- 1 diamantový pílový list, 65 mm
- 1 odsávanie prachu (2-dielne)
- 1 prenosný kufrík
- 1 návod na obsluhu

Technické údaje

Aku multifunkčné náradie PAMFW 20-Li A1

Dimenzačné napätie	20 V \equiv (jednosmerný prúd)
Dimenzačné otáčky pri chode naprázdno	n_0 5000 – 19000 min ⁻¹
Oscilačný uhol	3,2°

Akumulátorový článok PAP 20 A1 *

Typ	LÍTIUM-IÓNOVÝ
Dimenzačné napätie	20 V \equiv (jednosmerný prúd)
Kapacita	2 Ah
Články	5

Rýchlonabíjačka akumulátorov PLG 20 A1 *

VSTUP/Input

Dimenzačné napätie	230 – 240 V \sim , 50 Hz (striedavý prúd)
Dimenzačný príkon	65 W
Poisťka (vnútorná)	3,15 A 

VÝSTUP/Output

Dimenzačné napätie	21,5 V --- (jednosmerný prúd)
Dimenzačný prúd	2,4 A
Doba nabíjania	cca 60 min
Trieda ochrany	II / (dvojitá izolácia)

* AKUMULÁTOR A NABÍJAČKA NIE SÚ SÚČASŤOU DODÁVKY

Informácie o hluku a vibráciách

Nameraná hodnota hluku zistená podľa EN 62841. Vyhodnotená hodnota hladiny hluku A elektrického náradia je typicky:

Hodnota emisií hluku

Hladina akustického tlaku	$L_{pA} = 78$ dB (A)
Neurčitost'	$K_{pA} = 3$ dB
Hladina akustického výkonu	$L_{WA} = 89$ dB (A)
Neurčitost'	$K_{WA} = 3$ dB

Noste ochranu sluchu!

Hodnoty celkových vibrácií (súčet vektorov troch smerov) zisťované podľa EN 62841:

Brúsenie

Emisná hodnota vibrácií	$a_h = 9,1$ m/s ²
Neurčitost'	$K = 1,5$ m/s ²

UPOZORNENIE

- Uvedené celkové hodnoty vibrácií a uvedené hodnoty emisie hluku boli merané podľa normovaného skúšobného postupu a môžu sa použiť na porovnanie jedného elektrického náradia s druhým.
- Uvedené celkové hodnoty vibrácií a uvedené hodnoty emisie hluku sa môžu tiež použiť na predbežný odhad zaťaženia.

VÝSTRAHA!

- Emisie vibrácií a hluku sa môžu líšiť od uvedených hodnôt počas skutočného používania elektrického náradia, v závislosti od spôsobu, akým sa elektrické náradie používa, obzvlášť od druhu obrobku.

VÝSTRAHA!

- Pokúste sa zaťaženie udržať podľa možnosti na čo najnižšej hodnote. Príkladom opatrení na zníženie zaťaženia vibráciami je nosenie rukavíc pri používaní náradia a obmedzenie pracovného času. Musia sa pritom zohľadniť všetky podiely prevádzkového cyklu (napríklad časy, v priebehu ktorých je elektrické náradie vypnuté a časy, počas ktorých je náradie siete zapnuté, ale beží bez zaťaženia).



Všeobecné bezpečnostné pokyny pre elektrické náradie

VÝSTRAHA!

- Prečítajte si všetky bezpečnostné pokyny, upozornenia, ilustrácie a technické údaje, ktorými je opatrené toto elektrické náradie. Zanedbania pri dodržiavaní nasledujúcich pokynov môžu mať za následok zásah elektrickým prúdom, požiar a/alebo ťažké poranenia.

Pre prípad budúceho použitia uschovajte všetky bezpečnostné pokyny a upozornenia.

V bezpečnostných pokynoch používaný pojem „elektrické náradie“ sa týka elektrického náradia napájaného zo siete (so sieťovým vedením) a elektrického náradia prevádzkovaného s akumulátorom (bez sieťového vedenia).

1. Bezpečnosť na pracovisku

- Udržiavajte svoje pracovisko v čistote a dobre osvetlené. Neporiadok a neosvetlené pracovné oblasti môžu viesť k úrazom.
- Nepracujte s elektrickým náradím na miestach s nebezpečenstvom výbuchu, na ktorých sa nachádzajú horľavé kvapaliny, plyny alebo prach. Z elektrického náradia vychádzajú iskry, ktoré môžu tento prach alebo výpary zapáliť.
- Počas používania elektrického náradia zabráňte prístupu detí a iných osôb. Pri odvrátení pozornosti môžete stratiť kontrolu nad elektrickým náradím.

2. Elektrická bezpečnosť

- a) Prípojná zástrčka elektrického náradia musí byť vhodná pre danú zásuvku. Zástrčka sa nesmie žiadnym spôsobom meniť. Spolu s elektrickým náradím, ktoré má ochranné uzemnenie, nepoužívajte žiadne sieťové adaptéry. Nezmenené zástrčky a vhodné zásuvky znižujú riziko zásahu elektrickým prúdom.
- b) Vyvarujte sa telesnému kontaktu s uzemnenými povrchmi ako sú potrubia, vykurovacie telesá, sporáky a chladničky. Ak je vaše telo uzemnené, hrozí zvýšené riziko zásahu elektrickým prúdom.
- c) Chráňte elektrické náradie pred dažďom alebo vlhkosťou. Vniknutie vody do elektrického náradia zvyšuje riziko zásahu elektrickým prúdom.
- d) Nepoužívajte pripojovacie vedenie na iné účely, ako napr. na nosenie, zavesenie elektrického náradia alebo na vyťahovanie zástrčky z elektrickej zásuvky. Pripojovacie vedenie udržiavajte mimo zdrojov tepla, oleja, ostrých hrán alebo pohybujúcich sa častí prístroja. Poškodené alebo zamotané pripojovacie vedenia zvyšujú riziko zásahu elektrickým prúdom.
- e) Ak pracujete s elektrickým náradím vonku, používajte len také predlžovacie vedenia, ktoré sú schválené na vonkajšie použitie. Použitie predlžovacieho vedenia vhodného pre vonkajšie prostredie zníži riziko zásahu elektrickým prúdom.
- f) Ak nie je možné zabrániť prevádzke elektrického náradia vo vlhkom prostredí, použite prúdový chránič. Používanie prúdového chrániča znižuje riziko zásahu elektrickým prúdom.

3. Bezpečnosť osôb

- a) Buďte vždy pozorní a dávajte pozor na to, čo robíte a pri práci s elektrickým náradím postupujte s rozvahou. Nepoužívajte elektrické náradie, ak ste unavení alebo ak ste pod vplyvom drog, alkoholu alebo liekov. Aj okamih nepozornosti pri používaní elektrického náradia môže spôsobiť vážne zranenia.
- b) Vždy noste osobné ochranné prostriedky a ochranné okuliare. Nosenie osobných ochranných prostriedkov, ako je maska proti prachu, protišmyková bezpečnostná obuv, ochranná prilba alebo ochrana sluchu, podľa druhu a použitia elektrického náradia, znižuje riziko poranení.
- c) Zabráňte neúmyselnému uvedeniu do prevádzky. Pred zapojením napájania elektrického náradia do siete a/alebo akumulátora a pred jeho zdvíhaním a prenášaním sa presvedčte, či je vypnuté. Ak máte pri prenášaní elektrického náradia prst na spínači, alebo ak elektrické náradie zapojíte do zdroja elektrického prúdu zapnuté, môže to viesť k úrazom.
- d) Skôr než zapnete elektrické náradie, odstráňte nastavovacie náradie alebo kľúč na skrutky. Náradie alebo kľúč, ktorý sa nachádza na otáčajúcej sa časti elektrického náradia, môže spôsobiť zranenia.
- e) Vyhybajte sa neprirodenému držaniu tela. Majte pevný postoj a udržiavajte stále rovnováhu. Takto môžete elektrické náradie lepšie kontrolovať v neočakávaných situáciách.
- f) Noste vhodný odev. Nenoste voľný odev ani šperky. Vlasy a odev sa musia udržiavať v bezpečnej vzdialenosti od pohyblivých dielov. Voľný odev, šperky alebo dlhé vlasy sa môžu zachytiť pohyblivými sa časťami elektrického náradia.
- g) Ak je možná montáž zariadení na odsávanie a zachytávanie prachu, musia sa tieto pripojiť a používať správne. Používanie odsávania prachu môže zredukovať ohrozenie prachom.
- h) Nenechajte sa ukolísť falošnou istotou a nepovznášajte sa nad bezpečnostné predpisy pre elektrické náradia, aj keď ste po viacnásobnom použití oboznámení s elektrickým náradím. Neodborná manipulácia môže v rámci zlomku sekundy viesť k ťažkým poraneniam.

4. Manipulácia s elektrickým náradím a jeho použitie

- a) **Nepreťažujte elektrické náradie.** Pri svojej práci používajte len na tento účel určené elektrické náradie. So správnym elektrickým náradím pracujete lepšie a bezpečnejšie v uvedenom rozsahu jeho výkonu.
- b) **Nepoužívajte elektrické náradie s poškodeným spínačom.** Elektrické náradie, ktoré sa nedá zapnúť alebo vypnúť, je nebezpečné a musí sa opraviť.
- c) **Pred vykonávaním nastavení na prístroji, výmenou vložených nástrojov alebo pred odložením elektrického náradia vyťahnite zástrčku z elektrickej zásuvky a/alebo odstráňte odoberateľný akumulátor.** Toto preventívne opatrenie zabraňuje neúmyselnému spusteniu elektrického náradia.
- d) **Nepoužívané elektrické náradie uschovávajúce mimo dosahu detí.** Nedovoľte používať elektrické náradie osobám, ktoré s ním nie sú oboznámené alebo si neprečítali tieto pokyny. Elektrické náradie je nebezpečné, ak ho používajú neskúsené osoby.
- e) **Elektrické náradie a vložený nástroj starostlivo udržiavajte.** Skontrolujte, či pohyblivé diely fungujú bezchybne a nie sú zaseknuté, či niektoré diely nie sú zlomené alebo poškodené tak, aby bola obmedzená funkcia elektrického náradia. Pred použitím elektrického náradia nechajte opraviť poškodené časti. Veľa úrazov je spôsobených nedostatočnou údržbou elektrického náradia.
- f) **Rezné nástroje udržiavajte ostré a čisté.** Starostlivo udržiavané rezné nástroje s ostrými reznými hranami sa menej zasekávajú a ľahšie sa dajú viesť.
- g) **Elektrické náradie, príslušenstvo, vložené nástroje atď. používajte v súlade s týmito pokynmi.** Zohľadnite pritom pracovné podmienky a činnosť, ktorú budete vykonávať. Použitie elektrického náradia na iný ako určený účel použitia môže mať za následok nebezpečné situácie.

- h) **Rukoväte a úchopné plochy udržiavajte suché, čisté a bez oleja a tuku.** Klzké rukoväte a úchopné plochy neumožňujú bezpečnú obsluhu a kontrolu elektrického náradia v nepredvídateľných situáciách.

5. Používanie a manipulácia s akumulátorovým náradím

- a) **Akumulátory nabíjajte len v nabíjačkách, ktoré odporúča výrobca.** Pri nabíjačkách, ktoré sú vhodné pre určitý druh akumulátorov, hrozí nebezpečenstvo požiaru, ak sa použijú s inými akumulátormi.
- b) **V elektrických náradiach používajte len akumulátory, určené na tento účel.** Použitie iných akumulátorov môže viesť k úrazom a nebezpečenstvu požiaru.
- c) **Nepoužívaný akumulátor nepribližujte ku kancelárskym sponkám, minciam, kľúčom, klincom, skrutkám a iným malým kovovým predmetom, ktoré by mohli spôsobiť premostenie kontaktov.** Skrat medzi kontaktmi akumulátora môže spôsobiť popáleniny alebo požiar.
- d) **Pri nesprávnom používaní môže z akumulátora vytekať kvapalina.** Vyhýbajte sa kontaktu s touto kvapalinou. Po náhodnom kontakte miesto opláchnite vodou. Ak sa kvapalina dostane do očí, vyhľadajte dodatočne lekársku pomoc. Unikajúca kvapalina môže spôsobiť podráždenie kože alebo popáleniny.
- e) **Nepoužívajte poškodený ani upravený akumulátor.** Poškodené alebo upravené akumulátory sa môžu správať nepredvídateľne a viesť k požiaru, výbuchu alebo nebezpečenstvu zranenia.
- f) **Akumulátor nevystavujte ohňu ani príliš vysokým teplotám.** Oheň alebo teploty vyššie ako 130 °C (265 °F) môžu spôsobiť výbuch.
- g) **Dodržiavajte všetky pokyny na nabíjanie a akumulátor alebo akumulátorové náradie nenabíjajte nikdy mimo rozsahu teplôt uvedeného v návode na obsluhu.** Nesprávne nabíjanie alebo nabíjanie mimo prípustného rozsahu teplôt môže akumulátor zničiť a zvýšiť nebezpečenstvo požiaru.



POZOR! NEBEZPEČENSTVO VÝBUCHU! Nikdy nenabíjajte batérie, ktoré nemožno nabíjať.



Chráňte akumulátor pred teplom, napr. aj pred trvalým slnečným žiarením, ohňom, vodou a vlhkosťou.

Hrozí nebezpečenstvo výbuchu.

6. Servis

- Elektrické náradie môže opravovať len kvalifikovaný personál a len s použitím originálnych náhradných dielov. Takto sa zabezpečí, že zostane zachovaná bezpečnosť elektrického náradia.
- Nikdy nevykonávajúte údržbu na poškodených akumulátoroch. Akúkoľvek údržbu na akumulátoroch by mal vykonávať iba výrobca alebo splnomocnené zákaznícke služby.

Bezpečnostné upozornenia špecifické pre brúsky

⚠ VÝSTRAHA!

- Prach z materiálov, ako sú nátery s obsahom olova, niektoré druhy dreva a kov, môže byť zdraviu škodlivý.
- Kontakt alebo vdýchnutie tohto prachu môže predstavovať ohrozenie obsluhujúcej osoby alebo osôb, ktoré sa nachádzajú v blízkosti.
- Noste ochranné okuliare a protiprachovú masku!

Bezpečnostné upozornenia pre nabíjačky

- Tento prístroj môžu používať deti od 8 rokov, ako aj osoby so zníženými fyzickými, zmyslovými alebo mentálnymi schopnosťami alebo nedostatkom skúseností a vedomostí, ak sú pod dohľadom alebo ak boli o bezpečnom používaní prístroja poučené a pochopili z toho vyplývajúce nebezpečenstvá. Deti sa nesmú hrať s prístrojom. Deti nesmú vykonávať čistenie ani používateľskú údržbu bez dohľadu.
- Ak sa pripájací sieťový kábel tohto prístroja poškodí, musí sa nechať vymeniť výrobcom alebo jeho zákazníckym servisom alebo obdobne kvalifikovanou osobou, aby sa predišlo ohrozeniam.



Nabíjačka je určená len na prevádzku v interiéri.

⚠ POZOR!

- Ta polnilnik lahko polni samo naslednje baterije: PAP 20 A1/PAP 20 A2/PAP 20 A3/PAP 20 B1/PAP 20 B3.
- Veljaven seznam združljivih akumulatorjev najdete na www.lidl.de/akku.

⚠ VÝSTRAHA!

- Nepoužívajte prístroj s poškodeným káblom, sieťovým káblom alebo sieťovou zástrčkou. Poškodené sieťové káble znamenajú ohrozenie života zásahom elektrickým prúdom.
- Nepoužívajte žiadne príslušenstvo, ktoré nebolo odporúčané spoločnosťou PARKSIDE. Môže to viesť k zásahu elektrickým prúdom a požiaru.

Pracovné pokyny

Princíp práce

Na báze oscilujúceho pohonu vložený nástroj kmitá 5 000 až 19 000 krát za minútu. To umožňuje precíznu prácu v najužšom priestore.

Pílenie/rezanie

- Používajte len nepoškodené, bezchybné pílové listy. Ohnuté, tupé alebo inak poškodené pílové listy sa môžu zlomiť.
- Pri pílení ľahkých stavebných materiálov sa riadte zákonnými ustanoveniami a odporúčaniami výrobcov materiálov.
- Ponorným pílením sa smú opracovávať len mäkké materiály, ako drevo, sadrokartón a pod.!

Brúsenie

- Dbajte na rovnomernú prítláčnu silu, aby sa zvýšila životnosť brúsnych listov 19.

Pred uvedením do prevádzky

Vloženie/vybratie akumulátorového článku do/z prístroja

Vloženie akumulátorového článku

- ◆ Akumulátorový článok 4 zaistíte v rukoväti.

Vybratie akumulátorového článku

- ◆ Stlačte tlačidlo na odblokovanie 3 a vyberte akumulátorový článok 4.

Kontrola stavu akumulátora

- ◆ Na kontrolu stavu nabitia akumulátora stlačte tlačidlo stavu nabitia akumulátora 5 (pozri tiež hlavný obrázok). Stav nabitia alebo zvyšný výkon signalizuje LED displej akumulátora 6 nasledovne: ČERVENÁ/ORANŽOVÁ/ZELENÁ = maximálne nabitie
ČERVENÁ/ORANŽOVÁ = stredné nabitie
ČERVENÁ = slabé nabitie - nabíť akumulátor

Nabitie akumulátorového článku (pozri obr. A)

⚠ POZOR!

- ▶ Pred vyberaním akumulátorového článku z nabíjačky alebo jeho vkladáním do nej vždy vytiahnite sieťovú zástrčku.

UPOZORNENIE

- ▶ Akumulátorja nikoli ne polnite, čo je teplota okolice pod 10 °C ali nad 40 °C. Čo litij-ionski akumulátor hranite dlje časa, morate redno preverjati njegovo napolnjenost. Najprimernejša napolnjenost je med 50 in 80 %. Akumulátor naj bo shranjen na hladnem in suhem mestu pri temperaturi okolja od 0 °C do 50 °C.
- ◆ Zastrčte akumulátorový článok 4 do rýchlonabíjačky 15 (pozri obr. A).
- ◆ Zastrčte sieťovú zástrčku do zásuvky. LED kontrolka 17 svieti červeno.
- ◆ Zelená LED kontrolka 18 vám signalizuje, že nabíjanie je ukončené a akumulátorový článok 4 je pripravený na použitie.

⚠ POZOR!

- ◆ Ak by mala červená LED kontrolka 17 blikať, potom je akumulátorový článok 4 prehriaty a nemôže sa nabíjať.
- ◆ Ak blikajú červená a zelená LED kontrolka 17 18 naraz, potom je akumulátorový článok 4 chybný.

⚠ VÝSTRAHA! NEBEZPEČENSTVO PORANENIA!

- Pred všetkými prácami na elektrickom náradí vytiahnite akumulátor z prístroja.
- ◆ Vsuňte akumulátorový článok 4 do prístroja.
- ◆ Medzi nabíjaniami nasledujúcimi po sebe vypnite nabíjačku minimálne na 15 minút. Pritom vytiahnite sieťovú zástrčku.

Odsávanie prachu/triesok

Materiál obsahujúci azbest sa nesmie opracovávať. Azbest sa považuje za rakovinotvornú látku.

⚠ VÝSTRAHA! **NEBEZPEČENSTVO POŽIARU!**

- Pri prácach s elektrickým náradím, ktoré možno pomocou zariadenia na odsávanie prachu zapojiť do vysávača, hrozí nebezpečenstvo požiaru! Pri nepriaznivých podmienkach, napr. v prípade iskrenia, pri brúsení kovov alebo zvyškov kovov v dreve, sa môže drevený prach vo filtračnom vrecku vysávača vznietiť. Môže sa to stať hlavne vtedy, ak sa drevený prach zmieša so zvyškami laku alebo inými chemickými látkami a brúsený materiál je po dlhom obrábaní horúci. Preto bezpodmienečne zabráňte prehriatiu brúseného materiálu a prístroja. Pred pracovnými prestávkami vždy vyprázdnite filtračné vrecko vysávača.

- Vždy používajte odsávanie prachu.
- Zabezpečte dobré vetranie pracoviska.
- Dodržiavajte predpisy platné vo Vašej krajine pre obrábané materiály.

Zapojenie odsávania prachu

- ◆ Nasadte odsávanie prachu **10** pod prístroj a upevnite ho pomocou skrutky na prístroji.
- ◆ Nasadte uhlový adaptér **11** na odsávanie prachu **10**. Uhlový adaptér **11** sa môže otočiť o 180°.

Výber vloženého nástroja

UPOZORNENIE

- ▶ Univerzálne uchytenie s jednoduchou výmenou nástroja je vhodná pre bežné príslušenstvo.

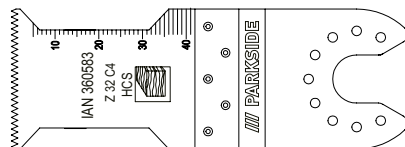

HCS ponorný pilový list 32 mm

Materiály

Drevo, plast, sadra a iné mäkké materiály

Použitie

- Rezanie a pílenie ponornou pilou
- pílenie na okraji, aj vo veľmi ťažko dostupných oblastiach

Príklad Pílenie otvorov v ľahkých montážnych stenách.

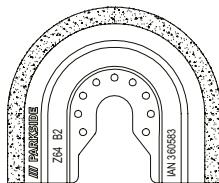

Diamantový pilový list

Materiály

Lepidlo na obkladačky, škárovacia hmota na obkladačky

Použitie

- Odstraňovanie zvyškov materiálov, napríklad lepidla na obkladačky pri výmene poškodených obkladačiek
- Vyfrézovanie tmelu na stenách a obkladačkách.

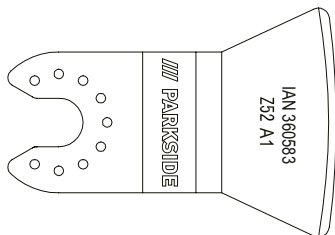

Obojručný nôž

Materiály

Zvyšky malty/betónu/lepidla na obkladačky a koberce/zvyšky farieb a silikónu

Použitie

- Odstraňovanie zvyškov materiálov, napríklad lepidla na koberce z podlahy.

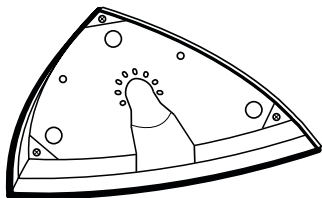

Brúsna doska

Materiály

Drevo a kov (brúsne listy 19 obsiahnuté v dodávke), drevo*, kov*

* v závislosti od brúsneho listu

Použitie

- Brúsenie na okrajoch a v ťažko dostupných oblastiach.

Nasadenie brúsneho listu na brúsnu dosku

- ♦ Nasadíte brúsny list 19 do stredu na brúsnu podložku 15.

Výmena vloženého nástroja

UPOZORNENIE

- ▶ Ak chcete používať odsávanie prachu, musíte ho zapojiť pred montážou alebo výmenou vloženého nástroja (pozri kapitolu „Zapojenie odsávania prachu“).

⚠ VÝSTRAHA!

NEBEZPEČENSTVO PORANENIA!

- Pred všetkými prácami na elektrickom náradí vytiahnite akumulátor z prístroja.
- ♦ V prípade potreby vyberte už namontovaný vložený nástroj. Na tento účel vyklopte páku na uvoľnenie nástroja 1 nahor.
- ♦ Nasadíte vložený nástroj (napr. ponorný list píly 14) do upnutia prístroja.

UPOZORNENIE

- ▶ Vložené nástroje môžete nasadzovať v ľubovoľných polohách do upnutia nástroja.
- ♦ Upevnite opäť vložený nástroj tak, že páku na uvoľnenie nástroja 1 znova zatlačíte nadol.
- Skontrolujte, či je vložený nástroj pevne upevnený. Nesprávne alebo nie bezpečne upevnené vložené nástroje sa môžu počas prevádzky odpojiť a zraniť vás.

Uvedenie do prevádzky

Zapnutie/vypnutie

Zapnutie

- ◆ Na zapnutie prístroja posuňte spínač ZAP/VYP **2** dopredu.
LED pracovné svetidlo **8** sa rozsvieti pri zapnutí a umožňuje osvetlenie pracovnej oblasti pri nepriaznivých svetelných pomeroch.

UPOZORNENIE

- ▶ LED pracovné svetidlo **8** sa smie používať iba bez odsávania prachu **10**.

Vypnutie

- ◆ Na vypnutie prístroja posuňte spínač ZAP/VYP **2** dozadu.

Predvolenie počtu kmitov

- ◆ Pomocou regulačného kolieska oscilačnej rýchlosti **7** si zvolíte potrebnú oscilačnú rýchlosť.
Stupeň 1: nízky počet kmitov
Stupeň 6: vysoký počet kmitov

UPOZORNENIE

- ▶ Potrebný počet kmitov závisí od materiálu a pracovných podmienok a môže sa zistiť praktickým pokusom.

Údržba a čistenie



VÝSTRAHA! NEBEZPEČENSTVO PORANENIA! Pred akýmikoľvek prácami na prístroji prístroj vypnite a vyberte z neho akumulátor.

- Na čistenie prístroja nepoužívajte žiadne ostré predmety. Do vnútra prístroja sa nesmú dostať žiadne tekutiny. V opačnom prípade sa môže prístroj poškodiť.
- Prístroj čistite pravidelne, najlepšie hneď po každom ukončení práce.
- Na čistenie telesa používajte suchú handru. Nikdy nepoužívajte benzín, rozpúšťadlá alebo čistiace prostriedky, ktoré poškadzujú umelú hmotu.
- Na dôkladné vyčistenie prístroja je potrebný vysávač.
- Vetracie otvory musia byť vždy voľné.
- Zachytený brúsny prach odstráňte štetcom.
- Pri dlhšom skladovaní lítium-iónového akumulátora musíte zaistiť pravidelné kontroly jeho stavu nabitia. Optimálny stav nabitia je v rozsahu 50 % až 80 %. Na uskladnenie je najvhodnejšie chladné a suché prostredie.

UPOZORNENIE

- ▶ Neuvedené náhradné diely (ako napr. uhlíkové kefy, vypínač a náhradný akumulátor) si môžete objednať prostredníctvom servisnej poradenskej linky.

Záruka spoločnosti Kompernass Handels GmbH

Vážená zákazníčka, vážený zákazník,

na tento prístroj máte záruku 3 roky od dátumu zakúpenia. V prípade nedostatkov tohto výrobku máte práva vyplývajúce zo zákona voči predajcovi tohto výrobku. Tieto Vaše práva vyplývajúce zo zákona nie sú obmedzené našou zárukou, uvedenou nižšie.

Záručné podmienky

Záručná doba začína plynúť dátumom zakúpenia. Prosím, uschovajte si pokladničný blok. Tento bude potrebný ako dôkaz o zakúpení.

Ak v priebehu troch rokov od dátumu zakúpenia tohto výrobku dôjde k chybe materiálu alebo výrobnej chybe, výrobok vám – podľa nášho uváženia – bezplatne opravíme, vymeníme alebo uhradíme kúpnu cenu. Podmienkou tohto záručného plnenia je, že počas trojročnej lehoty sa poškodený prístroj a doklad o zakúpení (pokladničný blok) predloží so stručným opisom, v čom spočíva nedostatok prístroja a kedy sa vyskytol.

Ak je chyba pokrytá našou zárukou, zašleme Vám späť opravený alebo nový výrobok. Opravou alebo výmenou výrobku nezačína plynúť žiadna nová záručná doba.

Na box s akumulátorom série X 12 V a X 20 V Team máte záruku 3 roky od dátumu zakúpenia.

Záručná doba a zákonné nároky na odstránenie chýb

Záručná doba sa záručným plnením nepredĺži. To platí aj pre vymenené a opravené diely. Poškodenia a chyby zistené prípadne už pri kúpe, sa musia hlásiť okamžite po vybalení. Po uplynutí záručnej doby podliehajú prípadné opravy poplatku.

Rozsah záruky

Prístroj bol starostlivo vyrobený v súlade s prísnyimi smernicami kvality a pred dodaním bol svedomito preskúšaný.

Záručné plnenie sa vzťahuje na chyby materiálu alebo výrobné chyby. Táto záruka sa nevzťahuje na časti výrobku, ktoré sú vystavené bežnému opotrebovaniu a preto ich možno pokladať za rýchlo opotrebitelné diely, ani na poškodenia krehkých dielov, ako sú napríklad spínače alebo diely vyrobené zo skla.

Táto záruka zaniká v prípade poškodenia výrobku neodborným používaním alebo neodbornou údržbou. Na správne používanie výrobku sa musia presne dodržiavať všetky pokyny, uvedené v návode na obsluhu. Bezpodmienečne sa musí zabrániť použitiu alebo úkonom, ktoré sa v návode na obsluhu neodporúčajú alebo pred ktorými sa varuje.

Výrobok je určený len na súkromné použitie a nie na priemyselné používanie. Záruka zaniká pri nesprávnom a neodbornom zaobchádzaní, pri použití násilia a pri zásahoch, ktoré neboli vykonané naším autorizovaným servisom.

Záručná doba neplatí pri

- normálnom opotrebovaní kapacity akumulátora
- komerčnom používaní výrobku
- poškodení alebo zmene výrobku zákazníkom
- nerešpektovaní predpisov týkajúcich sa bezpečnosti a údržby, chybách obsluhy
- škodách v dôsledku elementárnych udalostí

Vybavenie v prípade záruky

Na zaručenie rýchleho vybavenia Vašej žiadosti postupujte podľa nasledujúcich pokynov:

- Na všetky otázky majte pripravený pokladničný doklad a číslo výrobku (napr. IAN 12345) ako doklad o nákupe.
- Číslo výrobku nájdete na typovom štítku na výrobku, na gravúre na výrobku, na titulnej stránke návodu na obsluhu (dole vľavo) alebo ako nálepku na zadnej alebo spodnej strane výrobku.
- Ak dôjde k funkčným poruchám alebo iným nedostatkom, kontaktujte najprv nižšie uvedené servisné oddelenie **telefonicky** alebo **e-mailom**.
- Výrobok, zaevidovaný ako poruchový, môžete potom spolu s dokladom o nákupe (pokladničný blok) a uvedením popisu chyby a dátumu, kedy k nej došlo, bezplatne odoslať na adresu servisného strediska, ktorá Vám bude oznámená.



Na webovej stránke www.lidl-service.com si môžete stiahnuť tieto a mnoho ďalších príručiek, videá o výrobkoch a inštalачný softvér.

Pomocou tohto QR-kódu sa dostanete priamo na stránku servisu Lidl (www.lidl-service.com) a pomocou zadania čísla výrobku (IAN) 360583_2010 otvoríte váš návod na obsluhu.

Servis

SK Servis Slovensko
 Tel. 0850 232001
 E-Mail: kompennass@lidl.sk
IAN 360583_2010

Dovozca

Majte na pamäti, že nižšie uvedená adresa nie je adresou servisného strediska. Najprv kontaktujte uvedené servisné stredisko.

KOMPENASS HANDELS GMBH
 BURGSTRASSE 21
 44867 BOCHUM
 NEMECKO
www.kompennass.com

Likvidácia



Balenie sa skladá výlučne z materiálov, ktoré neškodia životnému prostrediu. Môžete ho vyhodiť do nádob určených na zber a recykláciu odpadov.



Elektrické náradie neodhadzujte do komunálneho odpadu!

V súlade s európskou smernicou č. 2012/19/EU sa opotrebované elektrické nástroje musia zberať oddelene a odovzdať za účelom ekologickej recyklácie.



Akumulátory neodhadzujte do komunálneho odpadu!

Chybné alebo použité batérie sa musia recyklovať podľa smernice č. 2006/66/EC. Akumulátorový článok a prístroj odovzdajte v ponúkaných zberných zariadeniach.

O možnostiach likvidácie opotrebovaných elektrických nástrojov/akumulátorových článkov sa, prosím, informujte na obecnej alebo mestskej správe.

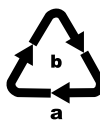

Obal zlikvidujte ekologicky.

Dbajte na označenie na rôznych obalových materiáloch a triedte ich osobitne. Obalové materiály sú označené skratkami (a) a číslicami (b) s nasledujúcim významom: 1 - 7: plasty, 20 - 22: papier a lepenka, 80 - 98: kompozitné materiály.



Informácie o možnostiach likvidácie výrobku, ktorý doslúžil, získate od svojej obecnej alebo mestskej samosprávy.

Preklad originálneho vyhlásenia o zhode

My, spoločnosť KOMPERNASS HANDELS GMBH, zodpovedná osoba za dokumentáciu: pán Semi Uguzlu, BURGSTR. 21, 44867 BOCHUM, DEUTSCHLAND/NEMECKO vyhlasujeme, že tento výrobok je v súlade s nasledovnými normami, normatívnymi dokumentmi a smernicami ES:

Smernica o strojových zariadeniach

(2006/42/EC)

Elektromagnetická kompatibilita

(2014/30/EU)

Smernica RoHS

(2011/65/EU)*

*Výhradnú zodpovednosť za vydanie tohto vyhlásenia o zhode nesie výrobca. Vyššie opísaný predmet vyhlásenia je v súlade s predpismi smernice č. 2011/65/EU Európskeho parlamentu a Rady z 8. júna 2011 o obmedzení používania určitých nebezpečných látok v elektrických a elektronických zariadeniach.

Použité harmonizované normy:

EN 62841-1:2015

EN 62841-2-4:2014

EN 55014-1:2017

EN 55014-2:2015

EN 61000-3-3:2013

EN 61000-3-2:2014

EN 62233:2008

EN 50581: 2012

Typ/označenie prístroja: Aku multifunkčné náradie PAMFW 20-Li A1

Rok výroby: 12-2020

Sériové číslo: IAN 360583_2010

Bochum, 09.12.2020



Semi Uguzlu

- Manažér kvality -

Technické zmeny v zmysle ďalšieho vývoja sú vyhradené.

Objednanie náhradného akumulátora

Náhradný akumulátor pre váš prístroj si môžete objednať buď pohodlne na internete na adrese www.kompernass.com alebo telefonicky.

Tento výrobok sa z dôvodu obmedzených skladových zásob môže v krátkom čase vypredať.



UPOZORNENIE

- V niektorých krajinách nie je online objednávanie náhradných dielov dostupné. V takom prípade zavolajte na poradenskú linku.

Telefonická objednávka

SK Servis Slovensko Tel. 0850 232001

Na zaistenie rýchleho spracovania vašej objednávky si pripravte, prosím, pre všetky otázky číslo tovaru (napr. IAN 360583), pridelené prístroju. Číslo tovaru nájdete na typovom štítku alebo na titulnej strane tohto návodu.

Inhaltsverzeichnis

Einleitung	44
Bestimmungsgemäßer Gebrauch.....	44
Ausstattung.....	44
Lieferumfang.....	44
Technische Daten.....	44
Allgemeine Sicherheitshinweise für Elektrowerkzeuge	45
1. Arbeitsplatzsicherheit.....	45
2. Elektrische Sicherheit.....	46
3. Sicherheit von Personen.....	46
4. Verwendung und Behandlung des Elektrowerkzeugs.....	47
5. Verwendung und Behandlung des Akkuwerkzeugs.....	47
6. Service.....	48
Gerätespezifische Sicherheitshinweise für Schleifer.....	48
Sicherheitshinweise für Ladegeräte.....	48
Arbeitshinweise.....	49
Vor der Inbetriebnahme	49
Akku-Pack ins Gerät einsetzen/entnehmen.....	49
Akkuzustand prüfen.....	49
Akku-Pack laden (siehe Abb. A).....	49
Staub-/Späneabsaugung.....	50
Staubabsaugung anschließen.....	50
Einsatzwerkzeug auswählen.....	50
Schleifblatt auf die Schleifplatte aufsetzen.....	51
Einsatzwerkzeug wechseln.....	51
Inbetriebnahme	52
Ein-/Ausschalten.....	52
Schwingzahl vorwählen.....	52
Wartung und Reinigung	52
Garantie der Kompernaß Handels GmbH	53
Service	54
Importeur	54
Entsorgung	54
Original-Konformitätserklärung	55
Ersatz-Akku Bestellung	56
Telefonische Bestellung.....	56

AKKU-MULTIFUNKTIONS- WERKZEUG PAMFW 20-Li A1

Einleitung

Wir beglückwünschen Sie zum Kauf Ihres neuen Gerätes. Sie haben sich damit für ein hochwertiges Produkt entschieden. Die Bedienungsanleitung ist Teil dieses Produkts. Sie enthält wichtige Hinweise für Sicherheit, Gebrauch und Entsorgung. Machen Sie sich vor der Benutzung des Produkts mit allen Bedien- und Sicherheitshinweisen vertraut. Benutzen Sie das Produkt nur wie beschrieben und für die angegebenen Einsatzbereiche. Händigen Sie alle Unterlagen bei Weitergabe des Produkts an Dritte mit aus.

Bestimmungsgemäßer Gebrauch

Das Gerät ist zum Sägen und Trennen und Schleifen bestimmt. Vorzugsweise können folgende Materialien bearbeitet werden: Holz, Kunststoff, Trockenbauelemente, Leicht- und Buntmetalle, Befestigungselemente (z. B. Nägel, Schrauben) und Wandfliesen. Es ist besonders zum randnahen und bündigen Arbeiten geeignet. Jede andere Verwendung oder Veränderung des Geräts gilt als nicht bestimmungsgemäß und birgt erhebliche Unfallgefahren. Nicht zum gewerblichen Gebrauch.

Ausstattung

- ➊ Hebel für Werkzeugentriegelung
- ➋ EIN-/AUS-Schalter
- ➌ Taste zur Entriegelung des Akku-Packs
- ➍ Akku-Pack*
- ➎ Taste Akkuzustand
- ➏ Akku-Display-LED
- ➐ Stellrad Schwingzahlvorwahl
- ➑ LED-Arbeitsleuchte
- ➒ Spannschraube
- ➓ Staubabsaugung (2 tlg.)
- ➔ Winkeladapter
- ➕ Schaber 52 mm

- ➖ Diamantsägeblatt 65 mm
- ➗ HCS-Tauchsägeblatt 32 mm
- ➘ Schleifplatte
- ➙ Schnell-Ladegerät*
- ➚ Rote Ladekontroll-LED
- ➛ Grüne Ladekontroll-LED
- ➜ Schleifblätter

Lieferumfang

- 1 Akku-Multifunktionswerkzeug PAMFW 20-Li A1
- 1 Delta-Schleifplatte
- 6 Schleifblätter 80 mm Kantenmaß
- 1 Schabmesser 52 mm
- 1 HCS-Tauchsägeblatt 32 mm
- 1 Diamantsägeblatt 65 mm
- 1 Staubabsaugung (2 tlg.)
- 1 Tragekoffer
- 1 Bedienungsanleitung

Technische Daten

Akku-Multifunktionswerkzeug PAMFW 20-Li A1

Bemessungsspannung	20 V $\overline{=}$ (Gleichstrom)
Bemessungs-leerlaufdrehzahl	n_0 5000–19000 min ⁻¹
Oszillationswinkel	3,2°

Akku PAP 20 A1 *

Typ	LITHIUM-IONEN
Bemessungsspannung	20 V $\overline{=}$ (Gleichstrom)
Kapazität	2 Ah
Zellen	5

Akku-Schnellladegerät PLG 20 A1 *

EINGANG/Input

Bemessungsspannung	230–240 V ~, 50 Hz (Wechselstrom)
Bemessungsaufnahme	65 W
Sicherung (innen)	3,15 A 

AUSGANG/Output

Bemessungsspannung	21,5 V $\overline{\text{---}}$ (Gleichstrom)
Bemessungsstrom	2,4 A
Ladedauer	ca. 60 min
Schutzklasse	II/□ (Doppelisolierung)

* AKKU UND LADEGERÄT SIND NICHT IM LIEFERUMFANG ENTHALTEN

Geräusch- und Vibrationsinformationen

Messwert für Geräusch ermittelt entsprechend EN 62841. Der A-bewertete Geräuschpegel des Elektrowerkzeugs beträgt typischerweise:

Geräuschemissionen

Schalldruckpegel	$L_{PA} = 78$ dB (A)
Unsicherheit	$K_{PA} = 3$ dB
Schallleistungspegel	$L_{WA} = 89$ dB (A)
Unsicherheit	$K_{WA} = 3$ dB

Gehörschutz tragen!

Schwingungsgesamtwerte (Vektorsumme dreier Richtungen) ermittelt entsprechend EN 62841:

Schleifen

Schwingungsemissionswert	$a_h = 9,1$ m/s ²
Unsicherheit	$K = 1,5$ m/s ²

HINWEIS

- ▶ Die angegebenen Schwingungsgesamtwerte und die angegebenen Geräuschemissionswerte sind nach einem genormten Prüfverfahren gemessen worden und können zum Vergleich eines Elektrowerkzeugs mit einem anderen verwendet werden.
- ▶ Die angegebenen Schwingungsgesamtwerte und die angegebenen Geräuschemissionswerte können auch zu einer vorläufigen Einschätzung der Belastung verwendet werden.

⚠️ WARNUNG!

- ▶ Die Schwingungs- und Geräuschemissionen können während der tatsächlichen Benutzung des Elektrowerkzeugs von den Angabewerten abweichen, abhängig von der Art und Weise, in der das Elektrowerkzeug verwendet wird, insbesondere, welche Art von Werkstück bearbeitet wird.

⚠️ WARNUNG!

- ▶ Versuchen Sie, die Belastung so gering wie möglich zu halten. Beispielhafte Maßnahmen zur Verringerung der Vibrationsbelastung sind das Tragen von Handschuhen beim Gebrauch des Werkzeugs und die Begrenzung der Arbeitszeit. Dabei sind alle Anteile des Betriebszyklus zu berücksichtigen (beispielsweise Zeiten, in denen das Elektrowerkzeug abgeschaltet ist, und solche, in denen es zwar eingeschaltet ist, aber ohne Belastung läuft).



Allgemeine Sicherheitshinweise für Elektrowerkzeuge

⚠️ WARNUNG!

- ▶ Lesen Sie alle Sicherheitshinweise, Anweisungen, Bilderungen und technischen Daten, mit denen dieses Elektrowerkzeug versehen ist. Versäumnisse bei der Einhaltung der nachfolgenden Anweisungen können elektrischen Schlag, Brand und/oder schwere Verletzungen verursachen.

Bewahren Sie alle Sicherheitshinweise und Anweisungen für die Zukunft auf.

Der in den Sicherheitshinweisen verwendete Begriff „Elektrowerkzeug“ bezieht sich auf netzbetriebene Elektrowerkzeuge (mit Netzleitung) und auf akku-betriebene Elektrowerkzeuge (ohne Netzleitung).

1. Arbeitsplatzsicherheit

- Halten Sie Ihren Arbeitsbereich sauber und gut beleuchtet. Unordnung und unbeleuchtete Arbeitsbereiche können zu Unfällen führen.
- Arbeiten Sie mit dem Elektrowerkzeug nicht in explosionsgefährdeter Umgebung, in der sich brennbare Flüssigkeiten, Gase oder Stäube befinden. Elektrowerkzeuge erzeugen Funken, die den Staub oder die Dämpfe entzünden können.
- Halten Sie Kinder und andere Personen während der Benutzung des Elektrowerkzeugs fern. Bei Ablenkung können Sie die Kontrolle über das Elektrowerkzeug verlieren.

2. Elektrische Sicherheit

- a) Der Anschlussstecker des Elektrowerkzeugs muss in die Steckdose passen. Der Stecker darf in keiner Weise verändert werden. Verwenden Sie keine Adapterstecker gemeinsam mit Schutzgeerdeten Elektrowerkzeugen. Unveränderte Stecker und passende Steckdosen verringern das Risiko eines elektrischen Schlages.
- b) Vermeiden Sie Körperkontakt mit geerdeten Oberflächen wie von Rohren, Heizungen, Herden und Kühlschränken. Es besteht ein erhöhtes Risiko durch elektrischen Schlag, wenn Ihr Körper geerdet ist.
- c) Halten Sie Elektrowerkzeuge von Regen oder Nässe fern. Das Eindringen von Wasser in ein Elektrowerkzeug erhöht das Risiko eines elektrischen Schlages.
- d) Zweckentfremden Sie die Anschlussleitung nicht, um das Elektrowerkzeug zu tragen, aufzuhängen oder um den Stecker aus der Steckdose zu ziehen. Halten Sie die Anschlussleitung fern von Hitze, Öl, scharfen Kanten oder sich bewegenden Teilen. Beschädigte oder verwickelte Anschlussleitungen erhöhen das Risiko eines elektrischen Schlages.
- e) Wenn Sie mit einem Elektrowerkzeug im Freien arbeiten, verwenden Sie nur Verlängerungsleitungen, die auch für den Außenbereich zugelassen sind. Die Anwendung einer für den Außenbereich geeigneten Verlängerungsleitung verringert das Risiko eines elektrischen Schlages.
- f) Wenn der Betrieb des Elektrowerkzeugs in feuchter Umgebung nicht vermeidbar ist, verwenden Sie einen Fehlerstromschutzschalter. Der Einsatz eines Fehlerstromschutzschalters vermindert das Risiko eines elektrischen Schlages.

3. Sicherheit von Personen

- a) Seien Sie aufmerksam, achten Sie darauf, was Sie tun, und gehen Sie mit Vernunft an die Arbeit mit einem Elektrowerkzeug. Benutzen Sie kein Elektrowerkzeug, wenn Sie müde sind oder unter dem Einfluss von Drogen, Alkohol oder Medikamenten stehen. Ein Moment der Unachtsamkeit beim Gebrauch des Elektrowerkzeugs kann zu ernsthaften Verletzungen führen.

- b) Tragen Sie persönliche Schutzausrüstung und immer eine Schutzbrille. Das Tragen persönlicher Schutzausrüstung, wie Staubmaske, rutschfeste Sicherheitsschuhe, Schutzhelm oder Gehörschutz, je nach Art und Einsatz des Elektrowerkzeugs, verringert das Risiko von Verletzungen.
- c) Vermeiden Sie eine unbeabsichtigte Inbetriebnahme. Vergewissern Sie sich, dass das Elektrowerkzeug ausgeschaltet ist, bevor Sie es an die Stromversorgung und/oder den Akku anschließen, es aufnehmen oder tragen. Wenn Sie beim Tragen des Elektrowerkzeugs den Finger am Schalter haben oder das Elektrowerkzeug eingeschaltet an die Stromversorgung anschließen, kann dies zu Unfällen führen.
- d) Entfernen Sie Einstellwerkzeuge oder Schraubenschlüssel, bevor Sie das Elektrowerkzeug einschalten. Ein Werkzeug oder Schlüssel, der sich in einem drehenden Teil des Elektrowerkzeugs befindet, kann zu Verletzungen führen.
- e) Vermeiden Sie eine abnormale Körperhaltung. Sorgen Sie für einen sicheren Stand und halten Sie jederzeit das Gleichgewicht. Dadurch können Sie das Elektrowerkzeug in unerwarteten Situationen besser kontrollieren.
- f) Tragen Sie geeignete Kleidung. Tragen Sie keine weite Kleidung oder Schmuck. Halten Sie Haare und Kleidung fern von sich bewegenden Teilen. Lockere Kleidung, Schmuck oder lange Haare können von sich bewegenden Teilen erfasst werden.
- g) Wenn Staubabsaug- und -auffangeinrichtungen montiert werden können, sind diese anzuschließen und richtig zu verwenden. Die Verwendung einer Staubabsaugung kann Gefährdungen durch Staub verringern.
- h) Wiegen Sie sich nicht in falscher Sicherheit und setzen Sie sich nicht über die Sicherheitsregeln für Elektrowerkzeuge hinweg, auch wenn Sie nach vielfachem Gebrauch mit dem Elektrowerkzeug vertraut sind. Achtloses Handeln kann binnen Sekundenbruchteilen zu schweren Verletzungen führen.

4. Verwendung und Behandlung des Elektrowerkzeugs

- a) Überlasten Sie das Elektrowerkzeug nicht. Verwenden Sie für Ihre Arbeit das dafür bestimmte Elektrowerkzeug. Mit dem passenden Elektrowerkzeug arbeiten Sie besser und sicherer im angegebenen Leistungsbereich.
- b) Benutzen Sie kein Elektrowerkzeug, dessen Schalter defekt ist. Ein Elektrowerkzeug, das sich nicht mehr ein- oder ausschalten lässt, ist gefährlich und muss repariert werden.
- c) Ziehen Sie den Stecker aus der Steckdose und/oder entfernen Sie den abnehmbaren Akku, bevor Sie Geräteeinstellungen vornehmen, Einsatzwerkzeugteile wechseln oder das Elektrowerkzeug weglegen. Diese Vorsichtsmaßnahme verhindert den unbeabsichtigten Start des Elektrowerkzeugs.
- d) Bewahren Sie unbenutzte Elektrowerkzeuge außerhalb der Reichweite von Kindern auf. Lassen Sie keine Personen das Elektrowerkzeug benutzen, die mit diesem nicht vertraut sind oder diese Anweisungen nicht gelesen haben. Elektrowerkzeuge sind gefährlich, wenn sie von unerfahrenen Personen benutzt werden.
- e) Pflegen Sie Elektrowerkzeuge und Einsatzwerkzeug mit Sorgfalt. Kontrollieren Sie, ob bewegliche Teile einwandfrei funktionieren und nicht klemmen, ob Teile gebrochen oder so beschädigt sind, dass die Funktion des Elektrowerkzeugs beeinträchtigt ist. Lassen Sie beschädigte Teile vor dem Einsatz des Elektrowerkzeuges reparieren. Viele Unfälle haben ihre Ursache in schlecht gewarteten Elektrowerkzeugen.
- f) Halten Sie Schneidwerkzeuge scharf und sauber. Sorgfältig gepflegte Schneidwerkzeuge mit scharfen Schneidkanten verklemmen sich weniger und sind leichter zu führen.
- g) Verwenden Sie Elektrowerkzeug, Einsatzwerkzeug, Einsatzwerkzeuge usw. entsprechend diesen Anweisungen. Berücksichtigen Sie dabei die Arbeitsbedingungen und die auszuführende Tätigkeit. Der Gebrauch von Elektrowerkzeugen für andere als die vorgesehenen Anwendungen kann zu gefährlichen Situationen führen.

- h) Halten Sie Griffe und Griffflächen trocken, sauber und frei von Öl und Fett. Rutschige Griffe und Griffflächen erlauben keine sichere Bedienung und Kontrolle des Elektrowerkzeugs in unvorhergesehenen Situationen.

5. Verwendung und Behandlung des Akkuwerkzeugs

- a) Laden Sie die Akkus nur mit Ladegeräten auf, die vom Hersteller empfohlen werden. Durch ein Ladegerät, das für eine bestimmte Art von Akkus geeignet ist, besteht Brandgefahr, wenn es mit anderen Akkus verwendet wird.
- b) Verwenden Sie nur die dafür vorgesehenen Akkus in den Elektrowerkzeugen. Der Gebrauch von anderen Akkus kann zu Verletzungen und Brandgefahr führen.
- c) Halten Sie den nicht benutzten Akku fern von Büroklammern, Münzen, Schlüsseln, Nägeln, Schrauben oder anderen kleinen Metallgegenständen, die eine Überbrückung der Kontakte verursachen könnten. Ein Kurzschluss zwischen den Akkukontakten kann Verbrennungen oder Feuer zur Folge haben.
- d) Bei falscher Anwendung kann Flüssigkeit aus dem Akku austreten. Vermeiden Sie den Kontakt damit. Bei zufälligem Kontakt mit Wasser abspülen. Wenn die Flüssigkeit in die Augen kommt, nehmen Sie zusätzlich ärztliche Hilfe in Anspruch. Austretende Akkufflüssigkeit kann zu Hautreizungen oder Verbrennungen führen.
- e) Benutzen Sie keinen beschädigten oder veränderten Akku. Beschädigte oder veränderte Akkus können sich unvorhersehbar verhalten und zu Feuer, Explosion oder Verletzungsgefahr führen.
- f) Setzen Sie einen Akku keinem Feuer oder zu hohen Temperaturen aus. Feuer oder Temperaturen über 130 °C (265 °F) können eine Explosion hervorrufen.
- g) Befolgen Sie alle Anweisungen zum Laden und laden Sie den Akku oder das Akkuwerkzeug niemals außerhalb des in der Betriebsanleitung angegebenen Temperaturbereichs. Falsches Laden oder Laden außerhalb des zugelassenen Temperaturbereichs kann den Akku zerstören und die Brandgefahr erhöhen.



VORSICHT! EXPLOSIONSGEFAHR!
Laden Sie nicht aufladbare Batterien
niemals auf.



Schützen Sie den Akku
vor Hitze, z. B. auch vor dauernder Sonnen-
einstrahlung, Feuer, Wasser und Feuchtigkeit.
Es besteht Explosionsgefahr.

6. Service

- Lassen Sie Ihr Elektrowerkzeug nur von quali-
fiziertem Fachpersonal und nur mit Original-
Ersatzteilen reparieren. Damit wird sicherge-
stellt, dass die Sicherheit des Elektrowerkzeugs
erhalten bleibt.
- Warten Sie niemals beschädigte Akkus. Sämt-
liche Wartung von Akkus sollte nur durch den
Hersteller oder bevollmächtigte Kundendienst-
stellen erfolgen.

Gerätespezifische Sicherheits- hinweise für Schleifer

WARNUNG!

- Stäube von Materialien wie bleihaltigem An-
strich, einigen Holzarten und Metall können
gesundheitsschädlich sein.
- Die Berührung oder das Einatmen dieser
Stäube kann eine Gefährdung für die Be-
dienperson oder in der Nähe befindliche
Personen darstellen.
- Tragen Sie Schutzbrille und Staubschutz-
maske!

Sicherheitshinweise für Ladegeräte

- Dieses Gerät kann von Kindern ab
8 Jahren und darüber sowie von
Personen mit verringerten physi-
schen, sensorischen oder mentalen
Fähigkeiten oder Mangel an Erfah-
rung und Wissen benutzt werden,
wenn sie beaufsichtigt oder bezüg-
lich des sicheren Gebrauchs des
Gerätes unterwiesen wurden und
die daraus resultierenden Gefahren
verstehen. Kinder dürfen nicht mit
dem Gerät spielen. Reinigung und
Benutzer-Wartung dürfen nicht von
Kindern ohne Beaufsichtigung
durchgeführt werden.
- Wenn die Netzanschlussleitung die-
ses Gerätes beschädigt wird, muss
sie durch den Hersteller oder seinen
Kundendienst oder eine ähnlich
qualifizierte Person ersetzt werden,
um Gefährdungen zu vermeiden.



Das Ladegerät ist nur für den
Betrieb im Innenbereich geeignet.

ACHTUNG!

- ◆ Dieses Ladegerät kann nur die folgenden
Batterien laden: PAP 20 A1/PAP 20 A2/
PAP 20 A3/PAP 20 B1/PAP 20 B3.
- ◆ Eine aktuelle Liste der Akkukompatibilität
finden Sie unter www.Lidl.de/Akku.

WARNUNG!

- Betreiben Sie das Gerät nicht mit beschädig-
tem Kabel, Netzkabel oder Netzstecker. Be-
schädigte Netzkabel bedeuten Lebensgefahr
durch elektrischen Schlag.
- Verwenden Sie kein Zubehör welches nicht
von PARKSIDE empfohlen wurde. Dies kann
zu elektrischem Schlag und Feuer führen.

Arbeitshinweise

Arbeitsprinzip

Durch den oszillierenden Antrieb schwingt das Einsatzwerkzeug 5000 bis 19000 mal pro Minute hin und her. Das ermöglicht präzises Arbeiten auf engstem Raum.

Sägen/Trennen

- Verwenden Sie nur unbeschädigte, einwandfreie Sägeblätter. Verbogene, unscharfe oder anderweitig beschädigte Sägeblätter können brechen.
- Beachten Sie beim Sägen von Leichtbaustoffen die gesetzlichen Bestimmungen und Empfehlungen der Materialhersteller.
- Es dürfen nur weiche Werkstoffe wie Holz, Gipskarton o.Ä. im Tauchsägeverfahren bearbeitet werden!

Schleifen

- Achten Sie auf gleichmäßigen Anpressdruck, um die Lebensdauer der Schleifblätter **19** zu erhöhen.

Vor der Inbetriebnahme

Akku-Pack ins Gerät einsetzen/ entnehmen

Akku-Pack einsetzen

- ◆ Lassen Sie den Akku-Pack **4** in den Griff einrasten.

Akku-Pack entnehmen

- ◆ Drücken Sie die Taste zur Entriegelung **3** und entnehmen Sie den Akku-Pack **4**.

Akkuzustand prüfen

- ◆ Drücken Sie zum Prüfen des Akkuzustands die Taste Akkuzustand **5** (siehe auch Hauptabbildung).
Der Zustand bzw. die Restleistung wird in der Akku-Display-LED **6** wie folgt angezeigt:
ROT/ORANGE/GRÜN = maximale Ladung
ROT/ORANGE = mittlere Ladung
ROT = schwache Ladung - Akku aufladen

Akku-Pack laden (siehe Abb. A)

VORSICHT!

- ▶ Ziehen Sie immer den Netzstecker, bevor Sie den Akku-Pack aus dem Ladegerät nehmen bzw. einsetzen.

HINWEIS

- ▶ Laden Sie den Akku-Pack nie, wenn die Umgebungstemperatur unterhalb 10 °C oder oberhalb 40 °C liegt. Soll ein Lithium-Ionen-Akku längere Zeit gelagert werden, muss regelmäßig der Ladezustand kontrolliert werden. Der optimale Ladezustand liegt zwischen 50 % und 80 %. Das Lagerungsklima soll kühl und trocken sein in einer Umgebungstemperatur zwischen 0 °C und 50 °C.
- ◆ Stecken Sie den Akku-Pack **4** in das Schnell-Ladegerät **15** (siehe Abb. A).
- ◆ Stecken Sie den Netzstecker in die Steckdose. Die Kontroll-LED **17** leuchtet rot.
- ◆ Die grüne Kontroll-LED **18** signalisiert Ihnen, dass der Ladevorgang abgeschlossen und der Akku-Pack **4** einsatzbereit ist.

ACHTUNG!

- ◆ Sollte die rote Kontroll-LED **17** blinken, dann ist der Akku-Pack **4** überhitzt und kann nicht aufgeladen werden.
- ◆ Sollte die rote und grüne Kontroll-LED **17** **18** gemeinsam blinken, dann ist der Akku-Pack **4** defekt.

WARNUNG! VERLETZUNGSGEFAHR!

- Ziehen Sie vor allen Arbeiten am Elektrowerkzeug den Akku aus dem Gerät.
- ◆ Schieben Sie den Akku-Pack **4** in das Gerät ein.
- ◆ Schalten Sie das Ladegerät zwischen aufeinanderfolgenden Ladevorgängen für mindestens 15 Minuten ab. Ziehen Sie dazu den Netzstecker.

Staub-/Späneabsaugung

Asbesthaltiges Material darf nicht bearbeitet werden. Asbest gilt als krebserregend.

⚠️ WARNUNG! BRANDGEFAHR!

- Beim Arbeiten mit Elektrogeräten, die durch eine Staubabsaugvorrichtung mit dem Staubsauger verbunden werden können, besteht Brandgefahr! Unter ungünstigen Bedingungen, wie z. B. bei Funkenflug, beim Schleifen von Metall oder Metallresten in Holz, kann sich Holzstaub im Staubbeutel des Staubsaugers selbst entzünden. Dies kann insbesondere dann geschehen, wenn der Holzstaub mit Lackresten oder anderen chemischen Stoffen vermischt ist und das Schleifgut nach langem Arbeiten heiß ist. Vermeiden Sie deshalb unbedingt eine Überhitzung des Schleifguts und des Gerätes. Entleeren Sie vor Arbeitspausen stets den Staubbeutel des Staubsaugers.

- Benutzen Sie immer eine Staubabsaugung.
- Sorgen Sie für gute Belüftung des Arbeitsplatzes.
- Beachten Sie in Ihrem Land gültige Vorschriften für die zu bearbeitenden Materialien.

Staubabsaugung anschließen

- ◆ Setzen Sie die Staubabsaugung **10** unter das Gerät und befestigen Sie diese mit der Schraube am Gerät.
- ◆ Setzen Sie den Winkeladapter **11** auf die Staubabsaugung **10**. Der Winkeladapter **11** kann um 180° gedreht werden.

Einsatzwerkzeug auswählen

HINWEIS

- ▶ Die Universalaufnahme mit einfachem Werkzeugwechsel ist passend für gängiges Zubehör.

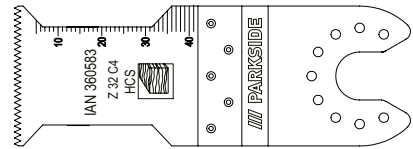

HCS-Tauchsägeblatt 32 mm

Werkstoffe

Holz, Kunststoff, Gips und andere weiche Materialien

Anwendung

- Trenn- und Tauchsägeschnitte
- randnahe Sägen, auch in schwer zugänglichen Bereichen

Beispiel: Sägen von Aussparungen an Leichtbauwänden.

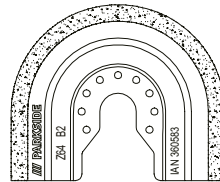

Diamantsägeblatt

Werkstoffe

Fliesenkleber, Fliesenfugen

Anwendung

- Entfernen von Werkstoffresten, beispielsweise Fliesenkleber beim Austausch beschädigter Fliesen
- Ausfräsen von Fugenmasse an Wand- und Fußbodenfliesen.

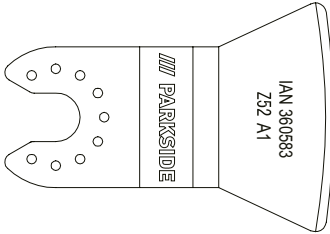

Schabmesser

Werkstoffe

Mörtel-/Betonreste, Fliesen-/Teppichkleber, Farb-/Silikonreste

Anwendung

- Entfernen von Werkstoffresten, beispielsweise Teppichkleberreste am Boden.

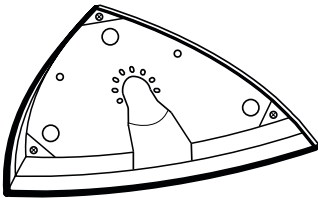

Schleifplatte

Werkstoffe

Holz und Metall (Schleifblätter **19** im Lieferumfang enthalten), Holz*, Metall*

* abhängig vom Schleifblatt

Anwendung

- Schleifen an Rändern und schwer zugänglichen Bereichen.

Schleifblatt auf die Schleifplatte aufsetzen

- ◆ Setzen Sie das Schleifblatt **19** mittig auf die Schleifplatte **15**.

Einsatzwerkzeug wechseln

HINWEIS

- ▶ Wenn Sie die Staubabsaugung benutzen möchten, müssen Sie diese vor Montage des Einsatzwerkzeuges anschließen (s. Kapitel „Staubabsaugung anschließen“).

! WARNUNG! VERLETZUNGSGEFAHR!

- Ziehen Sie vor allen Arbeiten am Elektrowerkzeug den Akku aus dem Gerät.
- ◆ Entnehmen Sie gegebenenfalls ein bereits montiertes Einsatzwerkzeug. Klappen Sie hierzu den Hebel für Werkzeugentriegelung **1** nach oben.
- ◆ Setzen Sie das Einsatzwerkzeug (z. B. das Tauchsägeblatt **14**) auf die Werkzeugaufnahme.

HINWEIS

- ▶ Sie können die Einsatzwerkzeuge in beliebigen Rasterpositionen auf die Werkzeugaufnahme aufsetzen.
- ◆ Befestigen Sie das Einsatzwerkzeug wieder, indem Sie den Hebel für Werkzeugentriegelung **1** wieder nach unten drücken.
- Prüfen Sie das Einsatzwerkzeug auf festen Sitz. Falsch oder nicht sicher befestigte Einsatzwerkzeuge können sich während des Betriebs lösen und Sie verletzen.

Inbetriebnahme

Ein-/Ausschalten

Einschalten

- ◆ Schieben Sie den EIN-/AUS-Schalter **2** nach vorn, um das Gerät einzuschalten. Die LED-Arbeitsleuchte **8** leuchtet beim einschalten und ermöglicht so das Ausleuchten des Arbeitsbereiches bei ungünstigen Lichtverhältnissen.

HINWEIS

- ▶ Die LED-Arbeitsleuchte **8** ist nur ohne Staubabsaugung **10** zu benutzen.

Ausschalten

- ◆ Schieben Sie den EIN-/AUS-Schalter **2** nach hinten, um das Gerät auszuschalten.

Schwingzahl vorwählen

- ◆ Wählen Sie mit dem Stellrad Schwingzahlvorwahl **7** die benötigte Schwingzahl vor. Stufe 1: niedrige Schwingzahl
Stufe 6: hohe Schwingzahl

HINWEIS

- ▶ Die erforderliche Schwingzahl ist vom Werkstoff und den Arbeitsbedingungen abhängig und kann durch praktischen Versuch ermittelt werden.

Wartung und Reinigung



WARNUNG! VERLETZUNGSGEFAHR!
Schalten Sie vor allen Arbeiten am Gerät das Gerät aus und entnehmen Sie den Akku.

- Verwenden Sie keine scharfen Gegenstände zur Reinigung des Gerätes. Es dürfen keine Flüssigkeiten in das Innere des Gerätes gelangen. Andernfalls könnte das Gerät beschädigt werden.
- Reinigen Sie das Gerät regelmäßig, am besten immer direkt nach Abschluss der Arbeit.
- Verwenden Sie zum Reinigen des Gehäuses ein trockenes Tuch. Verwenden Sie niemals Benzin, Lösungsmittel oder Reiniger, die Kunststoff angreifen.
- Zur gründlichen Reinigung des Gerätes wird ein Staubsauger benötigt.
- Lüftungsöffnungen müssen immer frei sein.
- Entfernen Sie anhaftenden Schleifstaub mit einem Pinsel.
- Soll ein Lithium-Ionen-Akku längere Zeit gelagert werden, muss regelmäßig der Ladezustand kontrolliert werden. Der optimale Ladezustand liegt zwischen 50 % und 80 %. Das optimale Lagerungsklima ist kühl und trocken.

HINWEIS

- ▶ Nicht aufgeführte Ersatzteile (wie z. B. Kohlebürsten, Schalter und Ersatz-Akku) können Sie über unsere Service - Hotline bestellen.

Garantie der Kompernaß Handels GmbH

Sehr geehrte Kundin, sehr geehrter Kunde,

Sie erhalten auf dieses Gerät 3 Jahre Garantie ab Kaufdatum. Im Falle von Mängeln dieses Produkts stehen Ihnen gegen den Verkäufer des Produkts gesetzliche Rechte zu. Diese gesetzlichen Rechte werden durch unsere im Folgenden dargestellte Garantie nicht eingeschränkt.

Garantiebedingungen

Die Garantiefrist beginnt mit dem Kaufdatum. Bitte bewahren Sie den Kassenbon gut auf. Dieser wird als Nachweis für den Kauf benötigt.

Tritt innerhalb von drei Jahren ab dem Kaufdatum dieses Produkts ein Material- oder Fabrikationsfehler auf, wird das Produkt von uns – nach unserer Wahl – für Sie kostenlos repariert, ersetzt oder der Kaufpreis erstattet. Diese Garantieleistung setzt voraus, dass innerhalb der Dreijahresfrist das defekte Gerät und der Kaufbeleg (Kassenbon) vorgelegt und schriftlich kurz beschrieben wird, worin der Mangel besteht und wann er aufgetreten ist.

Wenn der Defekt von unserer Garantie gedeckt ist, erhalten Sie das reparierte oder ein neues Produkt zurück. Mit Reparatur oder Austausch des Produkts beginnt kein neuer Garantiezeitraum.

Sie erhalten auf die Akku-Packs der X12V und X20V Team Serie 3 Jahre Garantie ab Kaufdatum.

Garantiezeit und gesetzliche Mängelansprüche

Die Garantiezeit wird durch die Gewährleistung nicht verlängert. Dies gilt auch für ersetzte und reparierte Teile. Eventuell schon beim Kauf vorhandene Schäden und Mängel müssen sofort nach dem Auspacken gemeldet werden. Nach Ablauf der Garantiezeit anfallende Reparaturen sind kostenpflichtig.

Garantieumfang

Das Gerät wurde nach strengen Qualitätsrichtlinien sorgfältig produziert und vor Auslieferung gewissenhaft geprüft.

Die Garantieleistung gilt für Material- oder Fabrikationsfehler. Diese Garantie erstreckt sich nicht auf Produktteile, die normaler Abnutzung ausgesetzt sind und daher als Verschleißteile angesehen werden können oder für Beschädigungen an zerbrechlichen Teilen, z. B. Schalter oder Teile, die aus Glas gefertigt sind.

Diese Garantie verfällt, wenn das Produkt beschädigt, nicht sachgemäß benutzt oder gewartet wurde. Für eine sachgemäße Benutzung des Produkts sind alle in der Bedienungsanleitung aufgeführten Anweisungen genau einzuhalten. Verwendungszwecke und Handlungen, von denen in der Bedienungsanleitung abgeraten oder vor denen gewarnt wird, sind unbedingt zu vermeiden.

Das Produkt ist nur für den privaten und nicht für den gewerblichen Gebrauch bestimmt. Bei missbräuchlicher und unsachgemäßer Behandlung, Gewaltanwendung und bei Eingriffen, die nicht von unserer autorisierten Serviceniederlassung vorgenommen wurden, erlischt die Garantie.

Garantiezeit gilt nicht bei

- normaler Abnutzung der Akkukapazität
- gewerblichen Gebrauch des Produktes
- Beschädigung oder Veränderung des Produktes durch den Kunden
- Missachtung der Sicherheits- und Wartungsvorschriften, Bedienungsfehler
- Schäden durch Elementarereignisse

Abwicklung im Garantiefall

Um eine schnelle Bearbeitung Ihres Anliegens zu gewährleisten, folgen Sie bitte den folgenden Hinweisen:

- Bitte halten Sie für alle Anfragen den Kassenbon und die Artikelnummer (z. B. IAN 123456) als Nachweis für den Kauf bereit.
- Die Artikelnummer entnehmen Sie bitte dem Typenschild am Produkt, einer Gravur am Produkt, dem Titelblatt der Bedienungsanleitung (unten links) oder dem Aufkleber auf der Rück- oder Unterseite des Produktes.

- Sollten Funktionsfehler oder sonstige Mängel auftreten, kontaktieren Sie zunächst die nachfolgend benannte Serviceabteilung **telefonisch** oder per **E-Mail**.
- Ein als defekt erfasstes Produkt können Sie dann unter Beifügung des Kaufbelegs (Kassenbonn) und der Angabe, worin der Mangel besteht und wann er aufgetreten ist, für Sie portofrei an die Ihnen mitgeteilte Serviceanschrift übersenden.



Auf www.lidl-service.com können Sie diese und viele weitere Handbücher, Produktvideos und Installationssoftware herunterladen.

Mit diesem QR-Code gelangen Sie direkt auf die Lidl-Service-Seite (www.lidl-service.com) und können mittels der Eingabe der Artikelnummer (IAN) 360583_2010 Ihre Bedienungsanleitung öffnen.

Service

- DE Service Deutschland**
Tel.: 0800 5435 111 (kostenfrei aus dem dt. Festnetz/Mobilfunknetz)
E-Mail: kompennass@lidl.de
- AT Service Österreich**
Tel.: 0820 201 222 (0,15 EUR/Min.)
E-Mail: kompennass@lidl.at
- CH Service Schweiz**
Tel.: 0842 665566 (0,08 CHF/Min., Mobilfunk max. 0,40 CHF/Min.)
E-Mail: kompennass@lidl.ch

IAN 360583_2010

Importeur

Bitte beachten Sie, dass die folgende Anschrift keine Serviceanschrift ist. Kontaktieren Sie zunächst die benannte Servicestelle.

KOMPENASS HANDELS GMBH
BURGSTRASSE 21
44867 BOCHUM
DEUTSCHLAND
www.kompennass.com

Entsorgung



Die Verpackung besteht aus umweltfreundlichen Materialien, die Sie über die örtlichen Recyclingstellen entsorgen können.



Werfen Sie Elektrowerkzeuge nicht in den Hausmüll!

Gemäß Europäischer Richtlinie 2012/19/EU müssen verbrauchte Elektrowerkzeuge getrennt gesammelt und einer umweltgerechten Wiederverwertung zugeführt werden.



Werfen Sie Akkus nicht in den Hausmüll!

Defekte oder verbrauchte Akkus müssen gemäß Richtlinie 2006/66/EG recycelt werden. Geben Sie Akku-Pack und/oder das Gerät über die angebotenen Sammel-einrichtungen zurück.

Über Entsorgungsmöglichkeiten für ausgediente Elektrowerkzeuge/Akku-Pack informieren Sie sich bitte bei Ihrer Gemeinde- oder Stadtverwaltung.

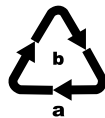

Entsorgen Sie die Verpackung umweltgerecht. Beachten Sie die Kennzeichnung auf den verschiedenen Verpackungsmaterialien und trennen Sie diese gegebenenfalls gesondert. Die Verpackungsmaterialien sind gekennzeichnet mit Abkürzungen (a) und Ziffern (b) mit folgender Bedeutung: 1-7: Kunststoffe, 20-22: Papier und Pappe, 80-98: Verbundstoffe.



Möglichkeiten zur Entsorgung des ausgedienten Produkts erfahren Sie bei Ihrer Gemeinde- oder Stadtverwaltung.

Original-Konformitätserklärung

Wir, KOMPERNASS HANDELS GMBH, Dokumentenverantwortlicher: Herr Semi Uguzlu, BURGSTR. 21,44867 BOCHUM, DEUTSCHLAND, erklären hiermit, dass dieses Produkt mit den folgenden Normen, normativen Dokumenten und EG-Richtlinien übereinstimmt:

Maschinenrichtlinie

(2006/42/EG)

Elektromagnetische Verträglichkeit

(2014/30/EU)

RoHS-Richtlinie

(2011/65/EU)*

* Die alleinige Verantwortung für die Ausstellung dieser Konformitätserklärung trägt der Hersteller. Der oben beschriebene Gegenstand der Erklärung erfüllt die Vorschriften der Richtlinie 2011/65/EU des Europäischen Parlaments und des Rates vom 8. Juni 2011 zur Beschränkung der Verwendung bestimmter gefährlicher Stoffe in Elektro- und Elektronikgeräten.

Angewandte harmonisierte Normen

EN 62841-1:2015

EN 62841-2-4:2014

EN 55014-1:2017

EN 55014-2:2015

EN 61000-3-3:2013

EN 61000-3-2:2014

EN 62233:2008

EN 50581: 2012

Typ/Gerätebezeichnung: Akku-Multifunktionswerkzeug PAMFW 20-Li A1

Herstellungsjahr: 12-2020

Seriennummer: IAN 360583_2010

Bochum, 09.12.2020



Semi Uguzlu

- Qualitätsmanager -

Technische Änderungen im Sinne der Weiterentwicklung sind vorbehalten.

Ersatz-Akku Bestellung

Wenn Sie einen Ersatz-Akku für Ihr Gerät bestellen möchten, so können Sie dies entweder bequem im Internet unter www.kompernass.com oder telefonisch abwickeln.

Dieser Artikel kann aufgrund begrenzter Vorratsmenge nach kurzer Zeit ausverkauft sein.



HINWEIS

- ▶ Die Bestellung von Ersatzteilen kann in einigen Ländern nicht online vorgenommen werden. Kontaktieren Sie in diesem Fall bitte die Service-Hotline.

Telefonische Bestellung

- Ⓛ **DE Service Deutschland** Tel.: 0800 5435 111 (kostenfrei aus dem dt. Festnetz/Mobilfunknetz)
- Ⓛ **AT Service Österreich** Tel.: 0820 201 222 (0,15 EUR/Min.)
- Ⓛ **CH Service Schweiz** Tel.: 0842 665566 (0,08 CHF/Min., Mobilfunk max. 0,40 CHF/Min.)

Um eine schnelle Bearbeitung Ihrer Bestellung zu gewährleisten, halten Sie bitte für alle Anfragen die Artikelnummer (z. B. IAN 360583) des Gerätes bereit. Die Artikelnummer entnehmen Sie bitte dem Typenschild oder dem Titelblatt dieser Anleitung.

KOMPERNASS HANDELS GMBH

BURGSTRASSE 21

44867 BOCHUM

GERMANY

www.kompernass.com

Információk állása · Stav informací · Stav informácií · Stand der Informationen:
12 / 2020 · Ident.-No.: PAMFW20-LiA1-122020-1

IAN 360583_2010