



ÖNTÖZÉSIDŐZÍTŐ PBB A1

HU

ÖNTÖZÉSIDŐZÍTŐ

Kezelési és biztonsági utalások













Eredeti használati utasítás fordítása

ÖNTÖZÉSIDŐZÍTŐ

Felhasznált figyelmeztető jelzések és szimbólumok	Oldal	4
Bevezető	Oldal	5
Rendeltetésszerű használat	Oldal	5
A csomagolás tartalma	Oldal	5
Amire szüksége lesz	Oldal	5
Biztonsági utasítások	Oldal	6
A részegységek leírása	Oldal	8
Műszaki adatok	Oldal	9
Első használat előtt	Oldal	10
Üzembe helyezés	Oldal	10
Az elemek behelyezése és cseréje	Oldal	11
Összeszerelés	Oldal	12
A termék és a mobilkészülék párosítása	Oldal	13
A termék és a mobilkészülék párosításának megszüntetése	Oldal	15
Manuális öntözés	Oldal	16
Automatikus öntözés (programok)	Oldal	17
Elemállapot-jelző	Oldal	21
Fagyási figyelmeztetés	Oldal	21
További funkciók	Oldal	22
Adatvédelem	Oldal	23
Indítás érintéssel/automatizálás	Oldal	24
Tisztítás és ápolás	Oldal	24
Hibaelhárítás	Oldal	25
Mentesítés	Oldal	26
Garancia	Oldal	27
Szerviz	Oldal	27
Leegyszerűsített EU megfelelőségi nyilatkozat	Oldal	28
EU megfelelőségi nyilatkozat	Oldal	29

Felhasznált figyelmeztető jelzések és szimbólumok

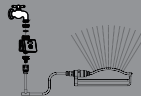
Ebben a használati útmutatóban, a rövid útmutatóban, a biztonsági utasításokban és a csomagoláson az alábbi figyelmeztető jelzésekkel találkozhat:

	<p>VESZÉLY! Ez a szimbólum a „Veszély” szó mellett nagy kockázati tényezőre hívja fel a figyelmet, melyet ha nem kerülnek el, az súlyos sérülésekhez vagy halálesethez vezet.</p>	 <p>VIGYÁZAT! Ez a szimbólum a „Vigyázat” szó mellett alacsony kockázati tényezőre hívja fel a figyelmet, melyet ha nem kerülnek el, az kisebb vagy mérsékelt sérülésekhez vezethet.</p>
	<p>FIGYELMEZTETÉS! Ez a szimbólum a „Figyelmeztetés” szó mellett közepes kockázati tényezőre hívja fel a figyelmet, melyet ha nem kerülnek el, az súlyos sérülésekhez vagy akár halálesethez is vezethet.</p>	 <p>FIGYELEM! Ez a szimbólum a „Figyelem” szó mellett anyagi károk veszélyére utal.</p>
	<p>MEGJEGYZÉS: Ez a szimbólum a „Megjegyzés” szó mellett hasznos információkra hívja fel a figyelmet.</p>	 <p>Ráfröccsenő víz ellen védett</p>
	<p>Használat előtt olvassa el figyelmesen az ebben az útmutatóban szereplő biztonsági és kezelési utasításokat.</p>	 <p>Elemek mellékelve</p>  <p>Egyenáram/-feszültség</p>
 <p>OUTDOOR</p>	<p>Kizárólag kültéri használatra</p>	
	<p>Öntözési rendszerhez alkalmas</p>	
	<p>Automatikus BE/KI funkció támogatása</p>	
	<p>A termék támogatja a vezeték nélküli adatátvitelt Bluetooth®-on keresztül.</p>	

● Bevezető

Gratulálunk új termékének vásárlása alkalmából. Ezzel a döntésével vállalatunk értékes terméke mellett döntött. A használati utasítás ezen termék része. A biztonságra, a használatára és a megsemmisítésre vonatkozó fontos tudnivalókat tartalmazza. A termék használata előtt ismerje meg az összes használati és biztonsági tudnivalót. A terméket csak a leírtak szerint és a megadott felhasználási területeken alkalmazza. A termék harmadik személy számára való továbbadása esetén kézbesítse vele annak a teljes dokumentációját is.

● Rendeltetészerű használat

Ez az öntözésidőzítő (a későbbiekben „termék”) az alábbi öntözőberendezések vezérlésére alkalmas:

- Locsolóberendezés
- Locsolórendszer
- Csepegtetési öntözőrendszer

Alkalmas	Nem alkalmas
Magánhasználat	Ipari/kereskedelmi célok
	Használat trópusi klímában

Minden más használati mód szakszerűtlennek számít. A szakszerűtlen használatból vagy a terméken végrehajtott illetéktelen módosításokból eredő károokra nem érvényes a jótállás. Az ilyen használat csak saját felelősségére történhet.



A termék kezelése és beállítása a **Lidl Home** alkalmazáson keresztül történik.

● A csomagolás tartalma

A ábra:

- 1x Öntözésidőzítő
 - 1x Adapter
 - 1x Szűrő
 - 1x Hollandi anya
 - 1x Csatlakozó
 - 2x Elemek (1,5 V , AA)
 - 1x Rövid útmutató
 - 1x Biztonsági utasítások
- (beszerelve)

● Amire szüksége lesz



Mobilkészülék:
iOS 9.0, vagy annál újabb
Android 5.0, vagy annál újabb



Biztonsági utasítások

A TERMÉK HASZNÁLATA ELŐTT ISMERKEDJEN MEG MINDEN BIZTONSÁGI ÉS KEZELÉSI UTASÍTÁSSAL! HA A TERMÉKET TOVÁBBADJA, ADJA MELLÉ EZEKET A DOKUMENTUMOKAT IS!

⚠ ÉLET- ÉS BALESETVESZÉLY CSECSEMŐK ÉS KISGYERMEKEK SZÁMÁRA!

⚠ VESZÉLY! Fulladásveszély!

- Ne hagyja a gyermekeket a csomagolóanyagokkal felügyelet nélkül. A csomagolóanyagok fulladást okozhatnak. A gyermekek gyakran alábecsülik az ezzel kapcsolatos veszélyeket. A csomagolóanyag nem játékszer.
- A terméket akkor használhatják 8 éves és afeletti gyermekek, csökkent testi, érzékszervi vagy szellemi képességű, valamint megfelelő tapasztalattal és tudással nem rendelkező személyek, ha számukra felügyeletet biztosítanak vagy ha utasításokat kapnak a termék biztonságos használatával kapcsolatban, és megértik az azzal járó veszélyeket. Gyermekek nem játszhatnak a termékkel. A tisztítást és a felhasználói karbantartást nem végezhetik gyermekek felügyelet nélkül.

⚠ FIGYELMEZTETÉS!

- **Áramütésveszély!** Ne irányítsa a vízugarat elektromos készülékekre.
- **Sérülésveszély!** A vízugarat soha ne irányítsa emberekre vagy állatokra.

- A terméket meg kell javítani, ha a termék bármilyen módon megsérült, például ha a borítása sérült, vagy ha folyadékok vagy tárgyak kerültek a termékbe. Akkor is szükség van javításra, ha a termék nem működik megfelelően vagy ha az leesett. Ilyen esetekben nem szabad használni a terméket, amíg egy arra jogosult szakember meg nem vizsgálta. A terméket javítását kizárólag képzett szakemberre bízza. Soha ne nyissa fel a termék borítását.

⚠ FIGYELEM!

Anyagi károk veszélye!

- Jelen termék nem tartalmaz olyan alkatrészeket, amelyeket a felhasználó megjavíthat.
- Ne használja a terméket hőforrások, pl. fűtőtestek vagy más, hőt sugárzó berendezések közelében!
- A terméket semmilyen szelepházba ne építse be, föld alá vagy beltérbe.
- Csak tiszta édesvizet használjon. A termék ivóvíz adagolására nem alkalmas.
- Kerülje a közvetlen napfényt.
- Ne tegye ki a terméket +5 °C-nál alacsonyabb hőmérsékleteknek.
- Mindig zárja el a vízcsapot, ha a terméket nem használja.
- A terméket kizárólag 0,34 és 8,27 bar közötti üzemi nyomáson használja, +40 °C-nál alacsonyabb víz hőmérséklet mellett.
- A terméket függőlegesen csatlakoztassa, hogy a csatlakozó lefelé nézzen. Így megakadályozza, hogy a víz az elemtartó rekeszbe jusson.
- Rendszeres időközönként ellenőrizze a terméket és a bejövő vezetéseket, bizonyosodjon meg arról, hogy a víz nem folyik ki.
- Az eldugulás megelőzése érdekében rendszeresen ellenőrizze és tisztítsa meg a szűrőt.



Biztonsági utasítások elemekhez/ akkumulátorokhoz



ÉLETVESZÉLY! Az elemeket/
akkumulátorokat tartsa gyermekek számára
nem elérhető helyen. Lenyelés esetén azonnal
keressen fel egy orvost!

- A lenyelés égési sérüléshez vagy a légzőszövetek átszűrődéséhez vezethet, mely halált is okozhat. A lenyelést követő 2 órán belül már súlyos égési sérülések jelenhetnek meg.



ROBBANÁSVESZÉLY! Soha ne próbálja feltölteni a nem újratölthető elemeket. Az elemeket/akkumulátorokat ne zárja rövidre és ne nyissa fel. Ez túlhevüléssel, tűzesettel vagy robbanással járhat.

- Az elemeket/akkumulátorokat soha ne dobja tűzbe vagy vízbe.
- Az elemeket/akkumulátorokat ne tegye ki mechanikai terhelésnek.

Az elemek/akkumulátorok kifolyásának veszélye

- Kerülje az olyan szélsőséges hőmérsékleti viszonyokat, melyek hatással lehetnek az elemekre/akkumulátorokra, például fűtőtestek vagy közvetlen napsütés.
- Ha az elemek/akkumulátorok kifolynak, kerülje a bőrt, a szemeket és a nyálkahártyák érintkezését a vegyszerekkel!
Azonnal mossa le az érintett területet bőséges tiszta vízzel, és forduljon orvoshoz!



VISELJEN VÉDŐKESZTYŰT! A sérült vagy kifolyt elemek/akkumulátorok a bőrrel érintkezve égési sérüléseket okozhatnak. Ezért ilyenkor viseljen megfelelő védőkesztyűt.

- Ha az elemek/akkumulátorok kifolynak, azokat a károk elkerülése érdekében azonnal vegye ki a készülékből.
- Mindig egyforma típusú elemeket/akkumulátorokat használjon.
Ne keverje a használt és új elemeket/akkumulátorokat.
- Ha a terméket hosszabb ideig nem használja, vegye ki belőle az elemeket/akkumulátorokat.

A termék károsodásának veszélye

- Csak a megadott típusú elemeket/akkumulátorokat használja!
- Az elemeket/akkumulátorokat az azokon, illetve a terméken lévő (+) és (-) polaritásoknak megfelelően helyezze be.
- Behelyezés előtt tisztogassa meg az elem/akkumulátor és az elemtartó rekesz érintkezési pontjait egy száraz, szőszmentes ruhával vagy fültisztító vattával!
- Az elhasználódott elemeket/akkumulátorokat azonnal vegye ki a termékből.

● A részegységek leírása

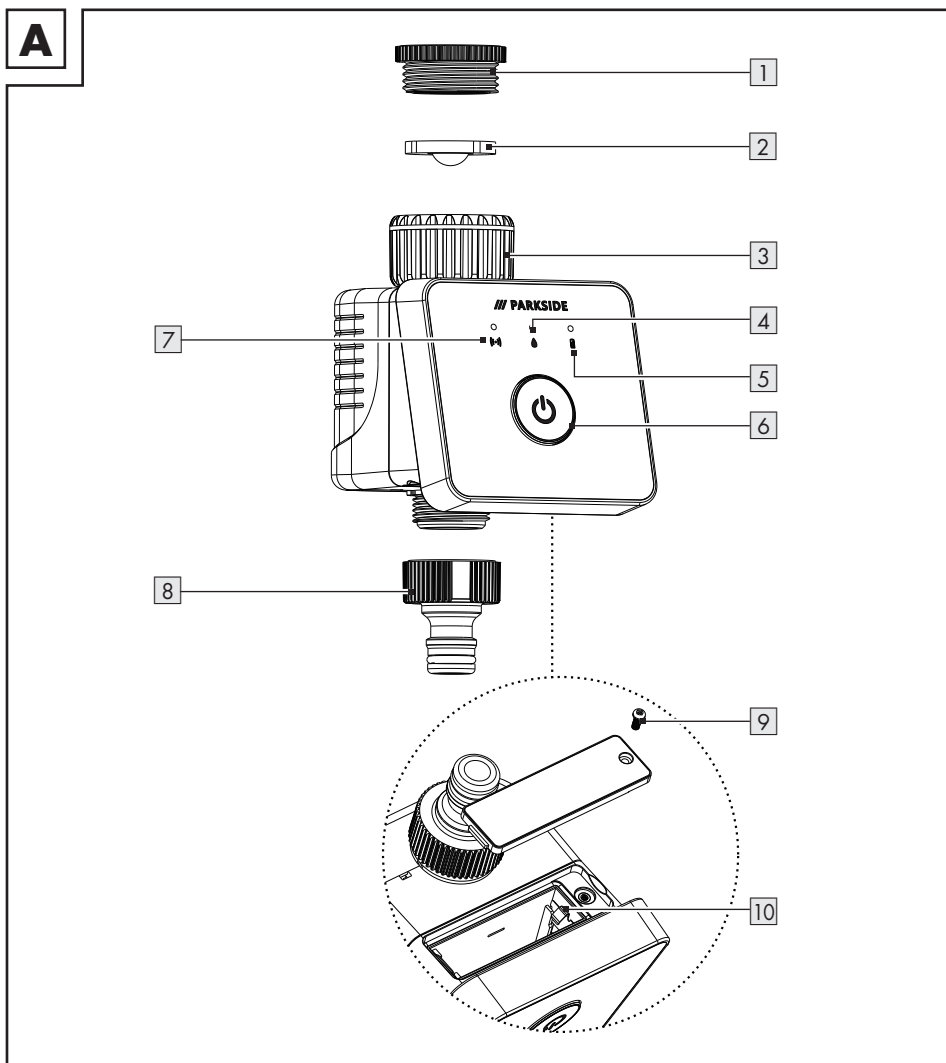

- 1 Adapter
(33,3 mm-ről 26,5 mm-re/G1"-ről G¾"-re)
- 2 Szűrő
- 3 Hollandi anya (33,3 mm/G1")
- 4 Öntözésjelző
- 5 Elemállapot-jelző

- 6 Főkapcsoló
- 7 Bluetooth®-csatlakozás kijelzője
- 8 Csatlakozó
- 9 Csavar
- 10 Elemtartó rekesz fedővel

● Műszaki adatok

Üzemi feszültség	2 x 1,5 V  (egyenáram/-feszültség) Elemtípus: AA
Max. teljesítmény	30 mW
Frekvenciatartomány	2,40 és 2,48 GHz között
Maximális sugárzási teljesítmény	10,5 dBm
Kommunikációs protokoll	Bluetooth® 4.2/5.0
Vételi tartomány	kb. 50 m (szabad téren)
Üzemi nyomás	34,5 és 827 kPa között (0,34 és 8,27 bar között)
Max. vízhőmérséklet	+40 °C
Átfolyási sebesség (kb. 4 bar víznyomás mellett)	kb. 50 liter/min
Öntözési idő:	
■ Programozható	max. 9:59 h
■ Manuális	max. 9:59 h
Vízcsatlakozó	G $\frac{3}{4}$ " (26,5 mm) vagy G1" (33,3 mm)
IP védelmi besorolás	IPX4 (ráfröccsenő víz elleni védelem)

● A márkajelzésre vonatkozó megjegyzés

- Az iOS és az Apple az Apple Inc. bejegyzett kereskedelmi védjegyei az Egyesült Államokban és más országokban. Az App Store az Apple Inc. bejegyzett kereskedelmi védjegye.
- Az Android, a Gmail, a Google Play és a Google Assistant * a Google Inc. bejegyzett védjegyei.
- A Windows és a Windows 7 / 8 / 10 / XP a Microsoft Corporation bejegyzett márkanevei az Egyesült Államokban és más országokban.
- Az USB® az USB Implementers Forum, Inc. bejegyzett márkaneve.
- A **Bluetooth®**-szó és a logók a **Bluetooth®** SIG Inc. bejegyzett márkajelei. Ezen márkajelek az OWIM GmbH által történő bármilyen jellegű használata licencszerződés keretein belül történik.
- A márka és a **PARKSIDE** kereskedelmi név annak mindenkorai tulajdonosának tulajdona.
- Minden egyéb név vagy termék a saját tulajdonosa márkaneve vagy bejegyzett márkaneve.
- * A Google Assistant bizonyos nyelveke és országokban nem elérhető.

● **Első használat előtt**

- ❗ Távolítsa el a csomagolóanyagokat.
Ellenőrizze, hogy az alkatrészek hiánytalanok-e.
- A biztonságos működés érdekében a termék beszerelési helyének meg kell felelnie az alábbiaknak:

Hőmérsékleti feltételek

Max. hőmérséklet (folyó víz)	+40 °C
Min. hőmérséklet (folyó víz)	+5 °C
Max. hőmérséklet (környezet)	+50 °C

- Csak tiszta édesvizet használjon.

⚠ FIGYELEM! A terméket függőlegesen csatlakoztassa, hogy a csatlakozó **8** lefelé nézzen. Így megakadályozza, hogy a víz az elemtartó rekeszbe **10** jusson.

⚠ FIGYELEM! A termék csak olyan ivóvízvételi ponthoz csatlakoztatható, amely legalább az EN 1717 szabvány szerinti TYPE HD biztonsági berendezéssel rendelkezik (visszaáramlásgátló csőszellőzéssel).



● **Üzembe helyezés**

- ❗ A termék használatával az öntözés bármely napszakban teljesen automatizálható.
 - ❗ A telepítés után a termék automatikusan elindítja az öntözést a programozott kezdési időpontban a programozott időtartamra.
1. Az elemek behelyezése a termékbe (lásd „Az elemek behelyezése és cseréje” c. részt).
 2. A termék rácsatlakoztatása egy vízcsapra (lásd „Összeszerelés” c. részt).
 3. A termék összekapcsolása az ájtárróval (lásd „A termék és a mobilkészülék párosítása”).
 4. Vegye le a védőfóliát a termékről.

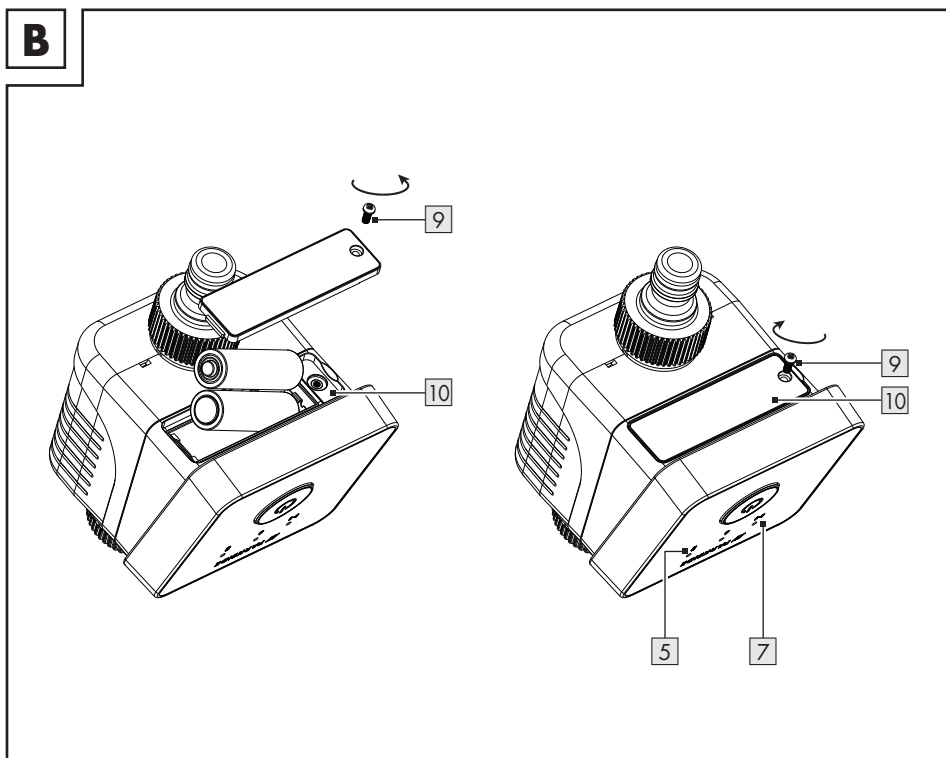
● Az elemek behelyezése és cseréje



B ábra:

1. Lazítsa ki a csavart **9** az elemtartó rekesz fedeléből **10**.
Vegye le a fedelet.
2. Helyezzen be 2 elemet (1,5 V --- , AA) az elemtartó rekeszbe **10**.
Ügyeljen a helyes polaritásra (+/-).
3. Az elem behelyezése után:
Az alábbi kijelzők világítanak (kék színnel):
 -  **5**
(lásd „Elemállapot-jelző” c. részt)
 -  **7**
(lásd „A termék és a mobilkészülék párosítása” c. részt)
4. Zárja le az elemtartó rekesz fedelét **10**.
Húzza meg a csavart **9**.

● Összeszerelés

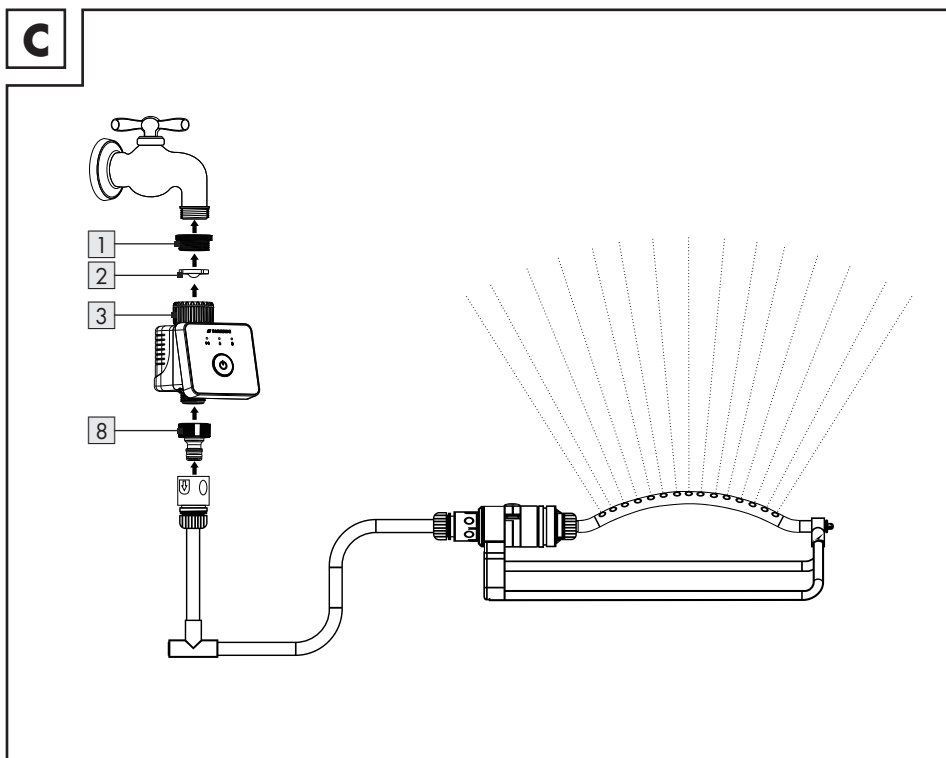

C ábra:

- ❗ Az adapter **1**, a szűrő **2**, a hollandi anya **3** és a csatlakozó **8** kiszállításkor már be van szerelve. Az alkatrészek be- és kiszérésehez kövesse az alábbi lépéseket, ha szükséges.
- Minden használat előtt ellenőrizze, hogy a szűrő **2** be van-e helyezve a hollandi anyába **3**.

- A rendelkezésre álló vízcsap menetének ellenőrzése:

Menet	Művelet
33,3 mm (G1")	Csavarja le az előre beszerelt adaptert 1 a hollandi anyáról 3 . Csavarja rá a hollandi anyát 3 a vízcsap menetére.
26,5 mm (G ³ / ₄ "	i Az adapter 1 előre be van szerelve a hollandi anyába 3 . Ha az adaptert kivette (pl. tisztításhoz), azt csavarja vissza a hollandi anyába. Csavarja rá az adaptert 1 a vízcsap menetére.
Egyéb méretek	Vízcsapokhoz adaptereket szaküzletekben kaphat.
Az alkatrészek megszorításához ne használjon semmilyen szerszámot.	

- i** A csatlakozó **8** előre fel van szerelve a termékre. Ha az csatlakozót levette (pl. tisztításhoz), azt csavarja vissza a termékre.
- Kösse rá az öntözőcsövet a csatlakozóra **8**.
- Nyissa meg a vízcsapot.
- i** Ha meghibásodás/szivárgás történik: Tekerje körbe a vízcsap menetét szigetelőszalaggal.

● A termék és a mobilkészülék párosítása





i MEGJEGYZÉSEK:

- A képernyőképek az alkalmazás iOS 13.3 verziójából származnak (ha nincs másképp feltüntetve). Régebbi iOS-verziók esetében egyes funkciók korlátozottak lehetnek.
- Az alkalmazás Android verziója ugyanazokat az elveket követi, mint az iOS verzió; a két platform között eltérések lehetnek, pl. kissé eltérő képernyőparancsok vagy ikonok.
- A firmware frissítése változásokat eredményezhet az alkalmazás működésében.
- Frissített használati útmutatót itt találhat:

 **En** fül:

Koppintson a **Használati útmutató** pontra.

Előkészületek

- Telepítse a **Lidl Home** alkalmazást.
1. Csatlakoztassa rá a terméket a vízcsapra (C ábra).
 2. A termék aktiválása:
Nyomja meg a  gombot erősen.
A  10 másodpercig világít (a szín az elem töltöttségi szintjétől függ).
 3. Tartsa nyomva a  gombot 5 másodpercig.
A  villogni kezd (piros színnel).
 4. Készen áll a párosításra.
 5. Nyissa meg a **Lidl Home** alkalmazást.



6.  **Otthon** fül:
Koppintson a  pontra (további készülékek hozzáadása).

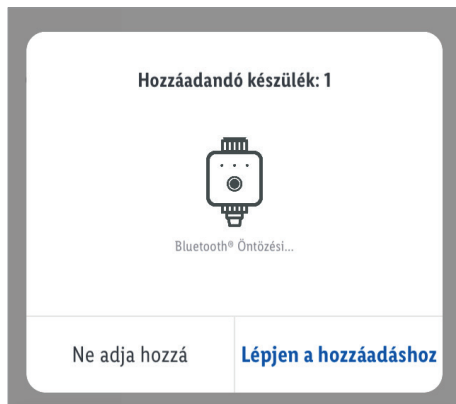

7. Készülék sikeresen felfedezve, koppintson a „**Készülék hozzáadása**” pontra.

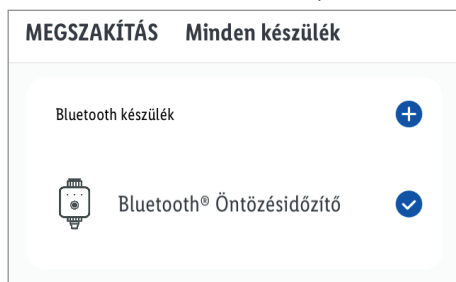

8. Ellenőrizze, hogy az „Öntözésidőzítő” be van-e jelölve.

A hozzáadáshoz koppintson a  jelre.

9. A termék elnevezése:

Koppintson a  pontra, majd adja meg a nevet.

10. Válasszon ki egy helyiséget a termék helyének megadásához (a kiválasztott helyiség szürkén ki lesz emelve).

 Ha több mint egy terméket csatlakoztat: A terméket átnevezheti és megadhatja a helyét.

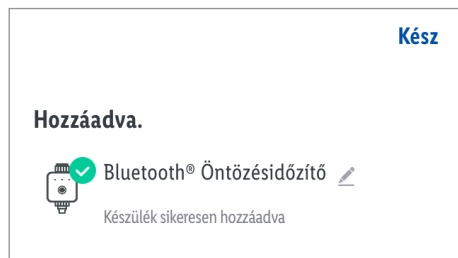

11. Koppintson a **Kész** pontra.

12. A párosítás ezzel befejeződött.

13. Visszatérés a főképernyőre:

Koppintson a  jelre.

● **A termék és a mobilkészülék párosításának megszüntetése**

1. Nyissa meg a **Lidl Home** alkalmazást.

2.  **Otthon** fül:

Koppintson az **Öntözésidőzítő** lehetőségre.

3. Koppintson a  pontra (jobbra fent).

4. Koppintson a **Készülék eltávolítása** lehetőségre.

Lehetőségek:

– **Leválasztás**

vagy

– **Leválasztás és az összes adat törlése**

(→ „További funkciók”).

5. Koppintson a **Megerősítés** lehetőségre.

● Manuális öntözés

- ① Az öntözés bármikor manuálisan is elindítható vagy leállítható.
- ① A manuális öntözési funkció használata nincs hatással a programozási adatokra (indítási idő, öntözési idő, valamint öntözési gyakoriság).

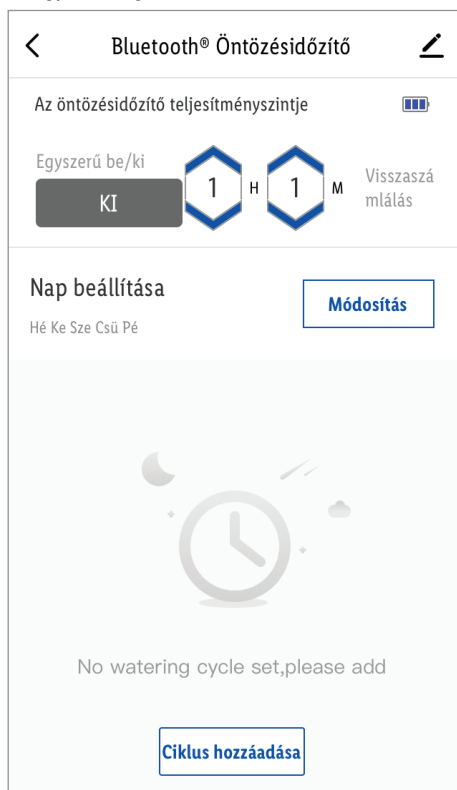

1. Öntözési idő beállítása órában (**H**)/percben (**M**):
Koppintson a vagy a jelre, vagy adja meg az időt a számgombokkal.
2. Az öntözés indítása:
Koppintson a **KI** lehetőségre.
① Ha a termék alvó módban van, ébressze fel:
 - Koppintson a **6** gombra erősen.
 - A **5** 10 másodpercig világít (a szín az elem töltöttségi szintjétől függ).
 - Koppintson a **6** gombra erősen még egyszer.
3. Az öntözés megkezdődik:
 - A **KI** felirat **BE** jelzésre vált.
 - A **4** 10 másodpercig világít.
 - A hátralévő öntözési idő az alkalmazásban visszaszámol.
4. A beállított öntözési idő lejártá után:
 - Az öntözés befejeződik.
 - A **BE** felirat **KI** jelzésre vált.
 - A **4** villog, majd kialszik.
 - A **5** 10 másodpercig világít (a szín az elem töltöttségi szintjétől függ).
5. A manuális öntözés befejezése:
 - Koppintson a **BE** lehetőségre, vagy
 - Koppintson a **6** gombra erősen.

● Automatikus öntözés (programok)

- ① A programozás során vegye figyelembe az évszakokat és a napszakokat is. A párolgás és a vízfogyasztás kora reggel és késő este a legalacsonyabb.
- ① A **Nap beállítása** alapbeállítás szerint nem elérhető. Ciklus hozzáadásához koppintson a **Ciklus hozzáadása** lehetőségre. A funkció ekkor megjelenik.

● Öntözési ciklusok hozzáadása

Öntözési ciklus 1

07 : 05 Indítás

BE 02h 01m

KI 03h 00m

2 alkalommal

Módosítás

Ciklus hozzáadása

1. Új ciklus hozzáadása:

Koppintson a **Ciklus hozzáadása** lehetőségre.

- ① Legfeljebb 6 öntözési ciklust lehet beprogramozni.

● Nap beállítása

Nap beállítása :

Bluetooth® Ráczaló za...

Az öntözésciklusok teljesítményszintje

Egyszerű be/ki

BE

1 H 1 M

Visszaszámlálás

Hátralévő idő 1:01

Nap beállítása → Módosítás

Hé Ke Sze Csü Pé

Öntözési ciklus 1

07 : 05 Indítás

BE 02h 01m

KI 03h 00m

2 alkalommal

Módosítás

- 1. Koppintson a **Módosítás** lehetőségre.

2. Lehetőségek:

- Kiválasztás a hét napjai szerint

A ciklus beállítása ismétl...

Kiválasztás a hét napjai szerint

Kiválasztás napi időszakok szerint

Hé Ke Sze Csü Pé Szo Va

WeekDays Weekend

Tovább

Válassza ki, hogy az időzítő mely nap(ok) on induljon.

Koppintson a **Tovább** pontra.

❶ Ha az időzítőt korábban nem állította be, az alkalmazásban megjelenik az időzítő beállításának menüje.

vagy

- Kiválasztás napi időszakok szerint

A ciklus beállítása ismétl...

Kiválasztás a hét napjai szerint

Kiválasztás napi időszakok szerint

Ismétlés ennyi idő után 2 Nap

Tovább

Válassza ki az időszakot, amikor az időzítő elinduljon:

Az intervallum beállítása (1 és 7 nap között):

Koppintson a **<** vagy a **>** jelre, vagy adja meg az intervallumot a számgombokkal.

Koppintson a **Tovább** pontra.

❶ Ha az időzítőt korábban nem állította be, az alkalmazásban megjelenik az időzítő beállításának menüje.

● Az öntözési ciklusok beállításai

Öntözési ciklus beállítása (1 és 6 között):

Bluetooth® Računalo za...

Az öntözésidőzítő teljesítményszintje

Egyszerű be/ki KI 1 H 1 M Visszaszámlálás

Nap beállítása Hé Ke Sze Csü Pé Módosítás

Master Schedule Switch

Öntözési ciklus 1 07:05 Indítás BE 02h 01m KI 03h 00m 2 alkalommal

Módosítás

1. Koppintson a **Módosítás** lehetőségre.

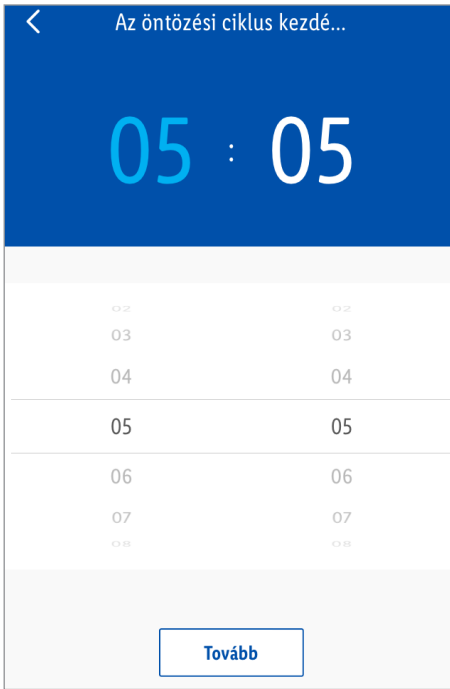

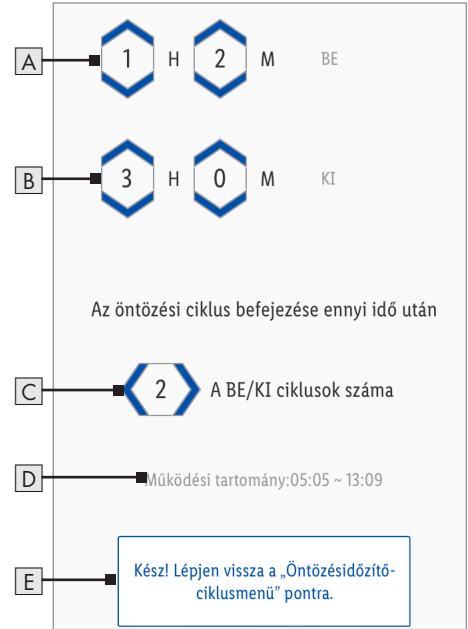

Az öntözés be- és kikapcsolási ideje egy cikluson belül







2. Állítsa be az öntözési ciklus kezdési idejét.
 3. Koppintson a **Tovább** pontra.
- ❗ Ha a kezdési időpont ütközik egy másik időzítővel, a rendszer figyelmeztet az ütközésre, és arra kéri, hogy ellenőrizze a beállítást.

1. Idők és ciklusok megadása:

Az öntözési ciklusok beállításai

A Öntözési idő Az öntözési idő beállítása:
Koppintson a  vagy a  jelre.*

B Szüneteltetési idő A szüneteltetési idő beállítása:
Koppintson a  vagy a  jelre.*

C Ciklusok A ciklusok számának beállítása:
Koppintson a  vagy a  jelre.*

D Teljes működési idő (a termék számolja ki)

E A beállítások megerősítése Koppintson a **Kész!** **Visszatérés az öntözési ciklusok menüjébe.** lehetőségre.



Az alkalmazás visszatér a főoldalra.

* Az időt manuálisan, a számgombokra való koppintással is beállíthatja.

i Ha az öntözési idő ütközik egy másik időzítővel, a rendszer figyelmeztet az ütközésre, és arra kéri, hogy ellenőrizze a beállítást.



Az egyéni öntözési ciklusok be- és kikapcsolása

Kapcsoló Az öntözési ciklus állapota

 Öntözési ciklus be
 Öntözési ciklus ki

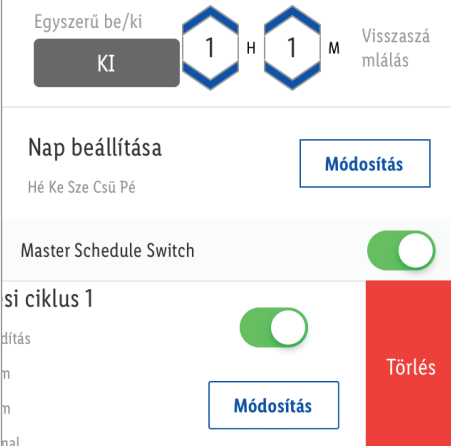
Öntözési ciklusok törlése





Egyszerű be/ki  H  M Visszaszámlálás

KI

Nap beállítása **Módosítás**





Hé Ke Sze Csü Pé

Master Schedule Switch 

1. ciklus 1  **Módosítás** **Törlés**

1. Húzza balra a kívánt öntözési ciklust.
2. Koppintson a **Törlés** lehetőségre.

● Elemállapot-jelző

Kijelző	Alkalmazás	Elemállapot	
 5			
	Kék (10 másodpercig világít)	Kék	Megfelelően feltöltve
	Lila (10 másodpercig világít)	Lila	Alacsony
	Piros (10 másodpercig világít)	Piros	Nagyon alacsony
	Piros (10 másodpercig villog)	Nincs szín	Az elem lemerült

- ❗ Az alacsony gyenge elemállapot esetén nem használható.
Cseréje ki az elemeket minél előbb.

● Fagyási figyelmeztetés

- ❗ A termék nem áll ellen a fagynak.
- ❗ A fagyponthoz alatti hőmérséklet kárt tehet a termékben.
 - Hőmérséklet +5 °C alatt:
- ❗ A készülék képernyőjén egy figyelmeztetés jelenik meg.

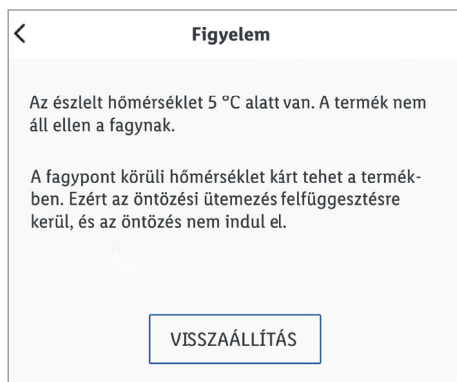

- Minden öntözési ütemezés felfüggesztésre kerül.
- Az öntözés felfüggesztésre kerül.

1. A termék működésének helyreállítása:
Koppintson a **VISSZAÁLLÍTÁS** lehetőségre.

⚠ FIGYELEM! A termék károsodásának veszélye. Ne koppintson a **VISSZAÁLLÍTÁS** lehetőségre, amíg a környezeti hőmérséklet még +5 °C alatt van.

● További funkciók

1. Koppintson a  pontra (jobbra fent).

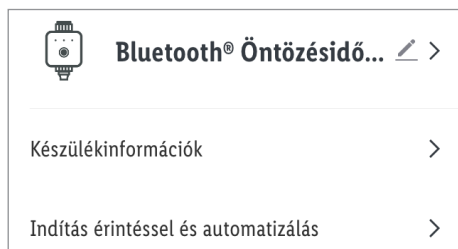

2. Koppintson a  > pontra.

Lehetőségek:

– **Szimbólum :**

* **Fénykép készítése**

vagy

* **Választás albumból**

– **Név :**

A termék átnevezése.

– **Hely :**

Helyiség hozzárendelése a termékhez.

- *  Engedélyeznie kell az alkalmazás hozzáférést a kamerához és a fényképalbumhoz.

3. **Készülékinformációk :**

A termék virtuális azonosítójának és időzónájának megadása.

4. **Indítás érintéssel és automatizálás :**

A termék intelligens funkcióinak és automatizálásának megtekintése.

- A készülék megosztása >
- Csoport létrehozása >
- GYIK >
- Firmware-frissítés ellenőrzése >

KÉSZÜLÉK ELTÁVOLÍTÁSA

5. **A készülék megosztása :**

A termék hozzáféréseinek megosztása más családtagokkal.

6. **Csoport létrehozása :**

A termék hozzáadása egy csoporthoz az adott csoport minden termékének szinkronizált vezérléséhez.

 = kiválasztott készülékek.

Koppintson a **Megerősítés** lehetőségre.

A csoport elnevezése.

Koppintson a **Mentés** lehetőségre.

A csoport látható lesz az alkalmazás kezdőképernyőjén.

7. **GYIK** :

Keresés a termékkel kapcsolatos gyakori kérdések között.

8. **Firmware-frissítés ellenőrzése** :

Kijelzi a **Bluetooth®**-modul firmware-verzióját.

9. **Készülék eltávolítása** :

Lehetőségek:

- **Leválasztás**

A termék eltávolítása az alkalmazásból. Az adatok a termék tárhelyén megmaradnak.

Ez a folyamat csupán visszaállítja a terméket offline módba, és elindítja a párosítást.

Ha a terméken és a felhőben lévő adatokat is el szeretné távolítani, olvassa el a következő pontot.

- **Leválasztás és az összes adat törlése**

Gyári beállítások visszaállítása.

Ezzel a funkcióval a termék és a felhő összes adata törlésre kerül.

- ❗ Ezt a funkciót akkor használja, ha a terméket másnak továbbadja, kicseréjтеzi, vagy a gyártónak visszaküldi.
Ellenőrizze, hogy mind a készüléken, mind a felhőben lévő összes adat törölődött-e.
Kövesse az alkalmazás utasításait.

vagy

- **Megszakítás**

A készülék eltávolításának megszakítása.

● **Adatvédelem**

■ **Én** fül:

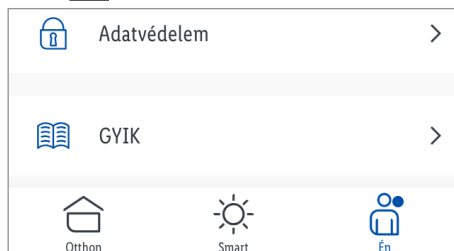

Adatvédelem :

A teljes adatvédelmi nyilatkozat itt található.

● Indítás érintéssel/automatizálás

Az alkalmazásban lehetőség van a terméket más **smart Home** készülékekkel együtt felhasználó által meghatározott forgatókönyvekre és automatikus műveletekre összekötni.

1. ☀ **Smart** fül:

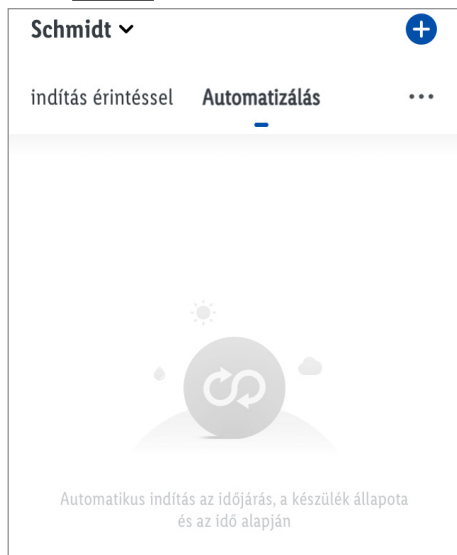

2. Lehetőségek:

- **Indítás érintéssel**

vagy

- **Automatizálás**

i **MEGJEGYZÉS:** Ezeket a funkciókat részletesen az átjáró használati útmutatója ismerteti.

i **Én** fül:

Koppintson a **Használati útmutató** pontra.

● Tisztítás és ápolás

● A borítás tisztítása

⚠ FIGYELEM! A termék károsodásának veszélye. Ha az elemtartó rekeszbe **10** nedvesség kerül, az károkat okozhat.

- Tisztítsa meg a borítást egy enyhén nedves ruhával, és lágyszert használjon.
- A borítás tisztításához soha ne használjon benzint, alkoholt, vagy más agresszív tisztítószerkeket.

● A szűrő megtisztítása

■ A szűrőt **2** rendszeresen ellenőrizni kell, és ha szükséges, meg kell tisztítani.

1. Zárja el a vízcsapot.
2. A terméket járassa szárazon manuális öntözés mellett (lásd „Manuális öntözés” c. részt).
3. Csavarja le a hollandi anyát **3** a vízcsapról vagy az adapterről **1**.
4. Vegye ki a szűrőt **2** a hollandi anya **3** vízbemenetéből.
5. Tisztítsa meg a szűrőt **2**, majd tegye vissza.
6. Csavarja rá a hollandi anyát **3** a vízcsap vagy az adapter **1** menetére.
7. Nyissa meg a vízcsapot.

● Tárolás

- Amikor a terméket nem használja, tárolja azt az eredeti csomagolásában.
1. Zárja el a vízcsapot.
 2. Oldja ki a tömlőt a csatlakozóról **8**.
 3. Hagyja a terméket szárazon járni.
 4. Csavarja ki a hollandi anyát **3**.
 5. Vegye ki az elemeket az elemtartó rekeszből **10**.
 6. A terméket száraz, fagymentes helyen tárolja.

● Hibaelhárítás

Probléma	Ok	Megoldás
A terméket nem lehet vezérelni.	Az átjáró és a termék között túl nagy a távolság	Helyezze át a terméket vagy az átjárót
	Az átjáró és a termék között falak vagy akadályok vannak	
	Az elemek nem helyesen vannak behelyezve	Ellenőrizze a polarítások jelzéseit
Az öntözési program nem megy (nincs öntözés)	Az elemek lemerültek	Tegyen be új elemeket
	A programok inaktívak (☐)	Aktiválja a programot (koppintson a  pontra)
	A vízcsap el van zárva	Nyissa meg a vízcsapot
	Az elemek lemerültek	Tegyen be új elemeket

● **Mentesítés**

- ① Mielőtt a terméket másnak továbbadná, kiselejtezné, vagy visszajuttatná a gyártónak, ellenőrizze, hogy kitörölte-e az összes adatot a termékből és a felhőből.

Ehhez vegye figyelembe az alábbi fejezetet:

„További funkciók”, menüpont:

Leválasztás és az összes adat törlése

A csomagolás környezetbarát anyagokból készült, amelyeket a helyi újrahasznosító helyeken adhat le ártalmatlanítás céljából.



A hulladék elkülönítéséhez vegye figyelembe a csomagolóanyagban található jelzéseket. Ezek rövidítéseket (a) és számokat (b) tartalmaznak a következő jelentéssel: 1–7: műanyagok / 20–22: papír és karton / 80–98: kötőanyagok.



A termék és a csomagolóanyagok újrahasznosíthatóak, semmisítse meg ezeket elkülönítve a jobb hulladékkezelés érdekében. A Triman-logó csak Franciaországra vonatkozik.



A kiszolgált termék megsemmisítési lehetőségeiről lakóhelye illetékes önkormányzatánál tájékozódhat.



A környezete érdekében, ne dobja a kiszolgált terméket a háztartási szemétkébe, hanem adja le szakszerű ártalmatlanításra. A gyűjtőhelyekről és azok nyitvatartási idejéről az illetékes önkormányzatnál tájékozódhat.

A hibás vagy elhasznált elemeket / akkukat a 2006/66/EK irányelv és módosításai értelmében újra kell hasznosítani. Szolgáltassa vissza az elemeket / akkukat és / vagy a terméket az ajánlott gyűjtőállomásokon keresztül.



Környezeti károk az elemek / akkuk hibás megsemmisítése következtében!

Az elemeket / akkukat nem szabad a házi szemétkébe dobni. Mérgező hatású nehézfémeket tartalmazhatnak és ezért különleges kezelést igénylő hulladéknak számítanak. A nehézfémek vegyjelei a következők: Cd = kadmium, Hg = higany, Pb = ólom. Ezért az elhasznált elemeket / akkukat egy közösségi gyűjtőhelyen adja le.

● **Garancia**

A terméket szigorú minőségi előírások betartásával gondosan gyártottuk, és szállítás előtt lelkiismeretesen ellenőriztük. Ha a terméken hiányosságot tapasztal, akkor a termék eladójával szemben törvényes jogok illetik meg Önt. Ezeket a törvényes jogokat a következőkben ismertetett garancia vállalásunk nem korlátozza.

A termékre 3 év garanciát adunk a vásárlás dátumától számítva. A garanciális idő a vásárlás dátumával kezdődik. Kérjük, jól őrizze meg a pénztári blokkot. Ez a bizonylat szükséges a vásárlás tényének az igazolásához.

Ha a termék vásárlásától számított 3 éven belül anyag- vagy gyártási hiba merül fel, akkor a választásunk szerint a terméket ingyen megjavítjuk vagy kicseréljük. A garancia megszűnik, ha a terméket megrongálták, nem szakszerűen kezelték vagy tartották karban.

A garancia az anyag- vagy gyártáshibákra vonatkozik. A garancia nem terjed ki azokra a termékrészekre, melyek normál kopásnak vannak kitéve és ezért fogyasztószköznek tekinthetők (pl. elemek), vagy a törékeny részekre sérülésére, pl. kapcsolók, akkuk, vagy üvegből készült részek.

● **Garanciális ügyek lebonyolítása**

Ügyének gyors elintézhetsége céljából, kérjük kövesse az alábbi útmutatást:

Kérjük, kérdések esetére készítse elő a pénztárblokkot és a cikkszámot (IAN 400188_2107) a vásárlás tényének az igazolására.

Kérjük, hogy a cikkszámot olvassa le a típustábláról, a gravírozásból, az Útmutató címlapjáról (balra lent), illetve a hátoldalon, vagy a termék alján található matricáról.

Amennyiben működési hibák, vagy egyéb hiányosság lépne fel, előszöris vegye fel a kapcsolatot a következőkben megnevezett szervezetek egyikével telefonon, vagy e-mailen.

A hibásnak ítélt terméket ezután a vásárlást igazoló blokk, valamint a hiba leírásának és keletkezési idejének mellékelésével díjmentesen postázhatja az Önnel közölt szervizcímre.

● **Szerviz**

 **Szerviz Magyarország**

Tel.: 0680021536

E-mail: owim@lidl.hu

● Leegyszerűsített EU megfelelőségi nyilatkozat

Mi, az OWIM GmbH & Co. KG,
Stiftsbergstraße 1, 74167 Neckarsulm,
NÉMETORSZÁG, kizárólagos felelősségünk
tudatában kijelentjük, hogy a termék:
ÖNTÖZÉSIDŐZÍTŐ, HG09123 megfelel a
2014/53/EU és a 2011/65/EU jelű EU
irányelveknek.

Az EU megfelelőségi nyilatkozat teljes
szövege megtalálható az alábbi internetcímen:
www.owim.com



● EU megfeleléségi nyilatkozat

EU MEGFELELŐSÉGI NYILATKOZAT

IAN: 400188_2107
Termékkazonosító: "PARKSIDE" Öntözésidőzáró
Típuszám: HG09123

A fent ismertetett nyilatkozat tárgya megfelel a vonatkozó uniós harmonizációs jogszabálynak:

2014/53/EU irányelv
2011/65/EU irányelv

Az alkalmazott harmonizált szabványokra való hivatkozás vagy az azokra az egyéb műszaki leírásokra való hivatkozás, amelyekkel kapcsolatban megfeleléségi nyilatkozatot tettek:

Szám / vonatkozó részek
2014/53/EU irányelv
Egészség- és biztonságról (3(1)(a) cikk)
EN 62479:2010
EN 50663:2017
EN 60730-1:2011
EN 60730-2-8:2002/A1:2003
EN 60730-2-7:2010
EMC (3(1)(b) cikk)
EN 301 489-1 V2.2.3:2019
EN 301 489-3 V2.1.1:2019
Spektrum (3(2) cikk)
EN 300 328 V2.2.2:2019

A fent ismertetett nyilatkozat tárgya megfelel az egyes veszélyes anyagok elektromos és elektronikus berendezésekben való alkalmazásának korlátozásáról szóló, 2011. június 8-i 2011/65 / EU európai parlamenti és tanácsi irányelvnek:

Szám / vonatkozó részek
2011/65/EU IRÁNYELV
EN IEC 63000:2018

A nyilatkozatot a gyártó nevében és megbízásában aláírták:

OWIM GmbH & Co. KG Stiftsbergstraße 1 DE-74167 Neckarsulm, Németország

A jelen megfeleléségi nyilatkozatot a gyártó kizárólagos felelősségére bocsátják ki.

Neckarsulm
Hely

15.12.2021
Dátum

Benjamin Steeb
Managing Director

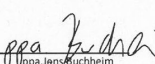
Uppa Jans Buchheim
Authorised Signatory

HU

OWIM GmbH & Co. KG

Stiftsbergstraße 1
74167 Neckarsulm
GERMANY

Model No.: HG09123

Version: 02/2022

IAN 400188_2107

