



CORDLESS IMPACT DRILL 20V / AKKU-SCHLAGBOHRSCRAUBER 20 V / PERCEUSE-VISSEUSE À PERCUSSION SANS FIL 20 V PSBSAP 20-Li B3

(GB) (IE)

CORDLESS IMPACT DRILL 20V

Translation of the original instructions

(FR) (BE)

PERCEUSE-VISSEUSE À PERCUSSION SANS FIL 20 V

Traduction des instructions d'origine

(CZ)

PŘÍKLEPOVÁ VRTAČKA 20 V

Překlad originálního provozního návodu

(SK)

AKU PŘÍKLEPOVÁ VRTAČKA 20 V

Překlad originálneho návodu na obsluhu

(DK)

BATTERIDRETVET SLAGBORESKRUEMASKINE 20 V

Oversættelse af den originale driftsvejledning

(HU)

AKKUS ÜTVEFÚRÓ-CSAVARÓZÓ 20 V

Az originál használati utasítás fordítása

(DE) (AT) (CH)

AKKU-SCHLAGBOHRSCRAUBER 20 V

Originalbetriebsanleitung

(NL) (BE)

ACCU- SLAGBOOR-SCHROEFMACHINE 20 V

Vertaling van de originele gebruiksaanwijzing

(PL)

WKREŃAK UDAROWY AKUMULATOROWY 20 V

Tłumaczenie oryginalnej instrukcji obsługi

(ES)

ATORNILLADORA TALADRADORA DE PERCUSIÓN RECARGABLE 20 V

Traducción del manual de instrucciones original

(IT)

TRAPANO A PERCUSSIONE RICARICABILE 20 V

Traduzione delle istruzioni d'uso originali

(SI)

AKUMULATORSKI UDARNI VRTALNIK 20 V

Prevod originalnega navodila za uporabo

IAN 391008_2201

(DE) (AT) (BE) (CH)
(PL) (SK) (DK) (HU)

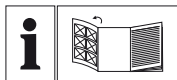

GB IE

Before reading, unfold the page containing the illustrations and familiarise yourself with all functions of the device.

DE AT CH

Klappen Sie vor dem Lesen die Seite mit den Abbildungen aus und machen Sie sich anschließend mit allen Funktionen des Gerätes vertraut.

FR BE

Avant de lire le mode d'emploi, ouvrez la page contenant les illustrations et familiarisez-vous ensuite avec toutes les fonctions de l'appareil.

NL BE

Vouw vóór het lezen de pagina met de afbeeldingen open en maak u vertrouwd met alle functies van het apparaat.

CZ

Před čtením si otevřete stranu s obrázky a potom se seznamte se všemi funkcemi přístroje.

PL

Przed przeczytaniem proszę rozłożyć stronę z ilustracjami, a następnie proszę zapoznać się z wszystkimi funkcjami urządzenia.

SK

Pred čítaním si odklopte stranu s obrázkami a potom sa oboznámte so všetkými funkciami prístroja.

ES

Antes de empezar a leer abra la página que contiene las imágenes y, en seguida, familiarícese con todas las funciones del dispositivo.

DK

Før du læser, vend siden med billeder frem og bliv bekendt med alle apparatets funktioner.

IT

Prima di leggere aprire la pagina con le immagini e prendere confidenza con le diverse funzioni dell'apparecchio.

HU

Olvasás előtt kattintson az ábrát tartalmazó oldalra és végezetül ismerje meg a készülék mindegyik funkcióját.

SI

Pred branjem odprite stran s slikami in se nato seznanite z vsemi funkcijami naprave.

GB/IE	Translation of the original instructions	Page	1
DE/AT/CH	Originalbetriebsanleitung	Seite	15
FR/BE	Traduction des instructions d'origine	Page	31
NL/BE	Vertaling van de originele gebruiksaanwijzing	Pagina	49
CZ	Překlad originálního provozního návodu	Strana	65
PL	Tłumaczenie oryginalnej instrukcji obsługi	Strona	79
SK	Preklad originálneho návodu na obsluhu	Strana	95
ES	Traducción del manual de instrucciones original	Página	111
DK	Oversættelse af den originale driftsvejledning	Side	127
IT	Traduzione delle istruzioni d'uso originali	Pagina	141
HU	Az originál használati utasítás fordítása	Oldal	157
SI	Prevod originalnega navodila za uporabo	Stran	173

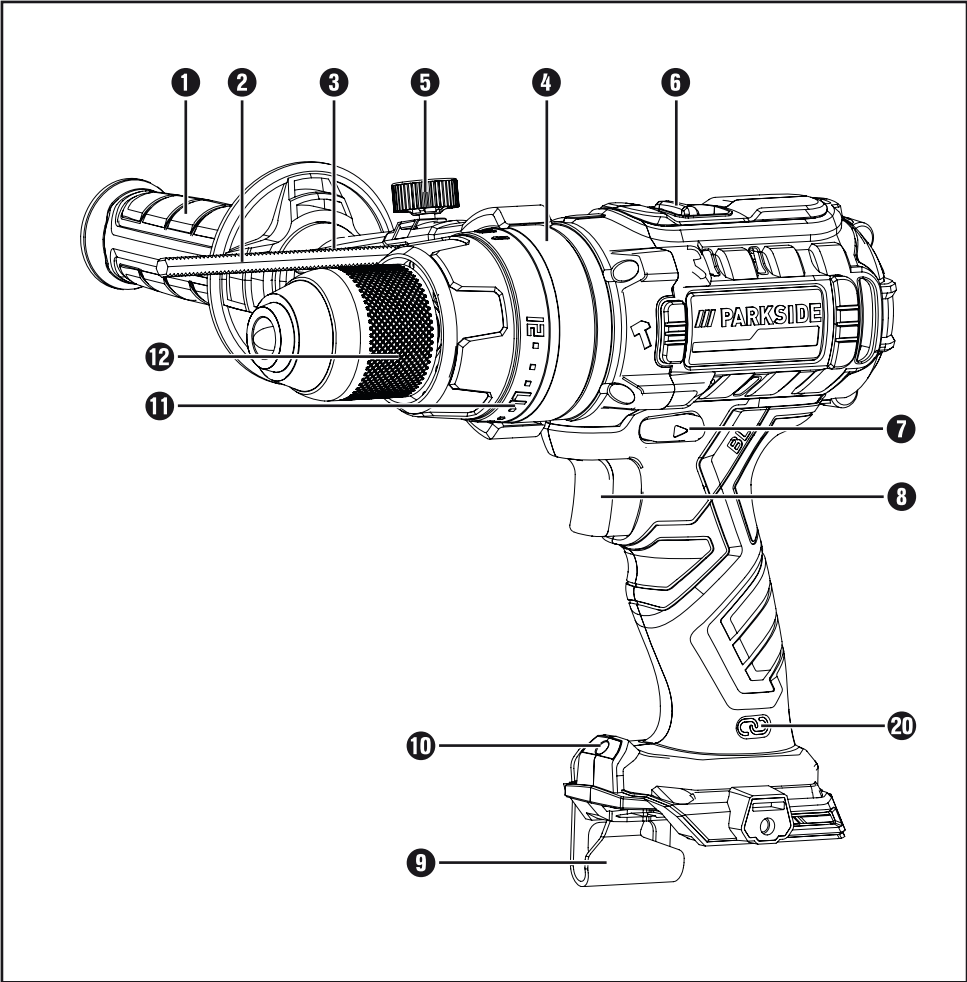

A

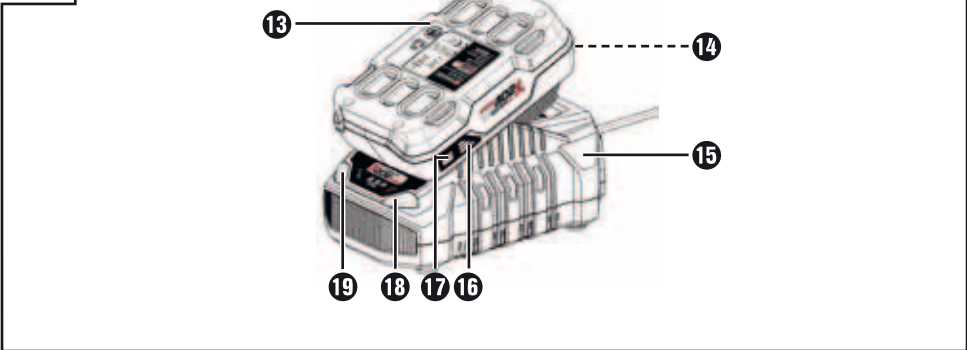

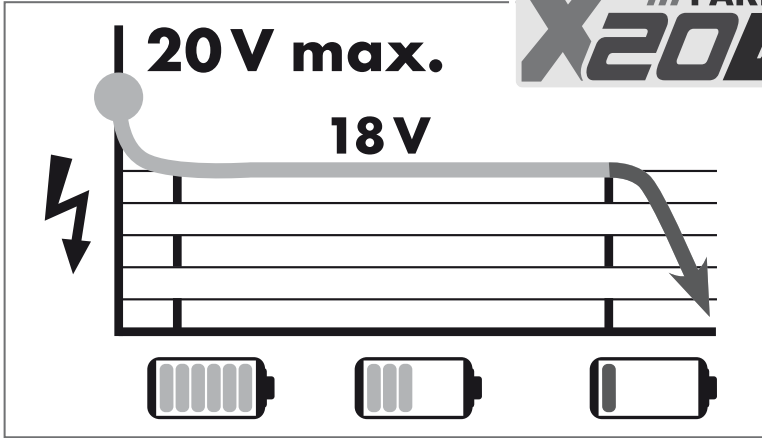

All Parkside tools and the chargers PLG 20 A1/A4/C1/A2/C2/A3/C3/PDSLГ 20 A1/PLGS 2012 A1 of the X20V Team series are compatible with the PAP 20 A1/A2/A3/B1/B3/PAPS 204 A1/PAPS 208 A1 battery pack.

Alle Parkside Geräte und die Ladegeräte PLG 20 A1/A4/C1/A2/C2/A3/C3/PDSLГ 20 A1/PLGS 2012 A1 der X20 V Team Serie sind mit dem Akku-Pack PAP 20 A1/A2/A3/B1/B3/PAPS 204 A1/PAPS 208 A1 kompatibel.

Tous les outils Parkside et les chargeurs PLG 20 A1/A4/C1/A2/C2/A3/C3/PDSLГ 20 A1/PLGS 2012 A1 de la série X20 V Team sont compatibles avec la batterie PAP 20 A1/A2/A3/B1/B3/PAPS 204 A1/PAPS 208 A1.

Charging times Ladezeiten Temps de charge	max. 2,4 A Charger Ladegerät Chargeur PLG 20 A1/A4/C1	max. 3,5 A Charger Ladegerät Chargeur PLG 20 A2/C2	max. 4,5 A Charger Ladegerät Chargeur PLG 20 A3/C3	max. 4,5 A Charger Ladegerät Chargeur PDSLГ 20 A1	max. 12,0 A Charger Ladegerät Chargeur PLGS 2012 A1
2 Ah PAP 20 A1/B1 Battery pack · Akku · Batterie	<u>60 min</u> 2,4 A	<u>45 min</u> 3,5 A	<u>35 min</u> 3,8 A	<u>35 min</u> 3,8 A	<u>35 min</u> 3,8 A
3 Ah PAP 20 A2 Battery pack · Akku · Batterie	<u>90 min</u> 2,4 A	<u>60 min</u> 3,5 A	<u>45 min</u> 4,5 A	<u>45 min</u> 4,5 A	<u>32 min</u> 5,3 A
4 Ah PAP 20 A3/B3 Battery pack · Akku · Batterie	<u>120 min</u> 2,4 A	<u>80 min</u> 3,5 A	<u>60 min</u> 4,5 A	<u>60 min</u> 4,5 A	<u>35 min</u> 7,8 A
4 Ah PAPS 204 A1 Battery pack · Akku · Batterie	<u>120 min</u> 2,4 A	<u>80 min</u> 3,5 A	<u>50 min</u> 4,5 A	<u>50 min</u> 4,5 A	<u>35 min</u> 6,0 A
8 Ah PAPS 208 A1 Battery pack · Akku · Batterie	<u>210 min</u> 2,4 A	<u>165 min</u> 3,5 A	<u>120 min</u> 4,5 A	<u>120 min</u> 4,5 A	<u>45 min</u> 12,0 A

GB Smart battery support 20

This appliance supports advanced functions when using special smart batteries. For more information, please refer to the accompanying material provided by the respective manufacturer. If smart battery functions are supported, the Ready2Connect LED 20 lights up in the following manner:

Ready2Connect LED



Connect the battery pack

LED flashes 3 times



Connect to the app

LED stays on



Not connected to the app

LED stays off



Tool in update mode

LED flashes continuously



Tool update successful

The LED flashes for 5 seconds



Tool update failed

LED flashes rapidly alternately

DE Smart-Akku Unterstützung 20

Dieses Gerät unterstützt erweiterte Funktionen bei Verwendung spezieller Smart-Akkus. Weitere Informationen entnehmen Sie bitte den Begleitmaterialien der jeweiligen Hersteller. Wenn die Smart-Akku-Funktionen unterstützt werden, leuchtet die Ready2Connect LED 20 in nachfolgender Weise:

Ready2Connect LED



Akkupack verbinden

LED blinkt 3 mal



Mit der App verbinden

LED bleibt an



Nicht mit der App verbunden

LED bleibt aus



Werkzeug im Update Modus

LED blinkt kontinuierlich



Werkzeug Update erfolgreich

Die LED blinkt 5 Sekunden lang



Werkzeug Update fehlgeschlagen

LED blinkt abwechselnd schnell

FR **Compatibilité avec batterie intelligente 20**

En utilisant des batteries intelligentes spéciales, cet appareil prend en charge des fonctions élargies. Vous trouverez de plus amples informations dans les documents d'accompagnement des fabricants respectifs. Lorsque les fonctions de batterie intelligente sont prises en charge, la LED Ready2Connect 20 s'allume de la façon suivante :

LED Ready2Connect**Connecter le bloc-batterie**

La LED clignote 3 fois

**Connecter à l'application**

La LED reste allumée

**Non connecté à l'application**

La LED reste éteinte

**Outil en mode Mise à jour**

La LED clignote en continu

**Mise à jour de l'outil réussie**

La LED clignote pendant 5 secondes

**Échec de la mise à jour de l'outil**

La LED clignote en alternance rapidement

NL **Smart-accu ondersteuning 20**

Dit apparaat ondersteunt geavanceerde functies bij gebruik van speciale smart-accu's. Voor nadere informatie wordt verwezen naar het begeleidend materiaal van de respectieve fabrikanten. Als de smart-accu-functies worden ondersteund, licht de Ready2Connect led 20 als volgt op:

Ready2Connect-led**Accupak aansluiten**

Led knippert 3 keer

**Met de app verbinden**

Led blijft branden

**Niet met de app verbonden**

Led blijft uit

**Gereedschap in update-modus**

Led knippert continu

**Update gereedschap gelukt**

Led knippert 5 seconden lang

**Update gereedschap mislukt**

Led knippert afwisselend snel

CZ Podpora smart akumulátoru 20

Toto zařízení podporuje rozšířené funkce při použití speciálních smart akumulátorů. Další informace naleznete v doprovodných materiálech příslušných výrobců. Když jsou podporovány funkce smart akumulátoru, tak svítí Ready2Connect LED 20 následujícím způsobem:

Ready2Connect LED



Navázání spojení se sadou akumulátorů

LED bliká 3krát



Navázání spojení s aplikací

LED stále svítí



Nespojeno s aplikací

LED nesvítí



Nástroj v režimu aktualizace

LED trvale bliká



Aktualizace nástroje úspěšná

LED bliká 5 sekund



Aktualizace nástroje selhala

LED bliká střídavě rychle

PL Obsługa funkcji Smart baterii 20

To urządzenie obsługuje zaawansowane funkcje podczas korzystania ze specjalnych Smart baterii. Więcej informacji można znaleźć w dołączonych materiałach odpowiednich producentów. Gdy obsługiwane są funkcje Smart baterii, dioda LED Ready2Connect 20 świeci się w następujący sposób:

Ready2Connect LED



Podłączanie akumulatora

Dioda LED mignie 3 razy



Łączenie z aplikacją

Dioda LED pozostaje włączona



Brak połączenia z aplikacją

Dioda LED pozostaje wyłączona



Narzędzie w trybie aktualizacji

Dioda LED miga w sposób ciągły



Aktualizacja narzędzia powiodła się

Dioda LED miga przez 5 sekund



Aktualizacja narzędzia nie powiodła się

Dioda LED miga szybko naprzemiennie

SK Podpora akumulátora smart 20

Tento prístroj podporuje rozšírené funkcie pri použití špeciálnych akumulátorov smart. Ďalšie informácie nájdete v sprievodných materiáloch príslušných výrobcov. Keď sa podporujú funkcie akumulátora smart, svieti LED Ready2Connect 20 nasledujúcim spôsobom:

Ready2Connect LED**Pripojiť box s akumulátorom**

LED 3-krát zabliká

**Nadviazať spojenie s aplikáciou**

LED zostane zapnutá

**Nie je spojené s aplikáciou**

LED zostane vypnutá

**Náradie v režime aktualizácie**

LED bliká nepretržite

**Aktualizácia náradia úspešná**

LED bliká 5 sekúnd

**Aktualizácia náradia zlyhala**

LED bliká striedavo rýchlo

ES Compatibilidad con funciones de batería inteligente 20

Este aparato admite funciones avanzadas si se emplea una batería inteligente especial. Encontrará más información en la documentación y material adjunto del fabricante que corresponda. Si se admiten las funciones de batería inteligente, el led Ready2Connect 20 se ilumina de la manera siguiente:

Led Ready2Connect**Conexión a la batería**

El led parpadea 3 veces

**Conectado a la aplicación**

El led permanece encendido

**Desconectado de la aplicación**

El led permanece apagado

**Herramienta en el modo de actualización**

El led parpadea de forma continua

**Actualización correcta de la herramienta**

El led parpadea durante 5 segundos

**Error en la actualización de la herramienta**

El led parpadea rápidamente de forma alterna

DK **Smart-batteri-understøttelse 20**

Dette produkt understøtter udvidede funktioner ved anvendelse af specielle smart-batterier. Yderligere informationer kan findes i de vedlagte materialer fra producenten. Hvis smart-batteri-funktionerne understøttes, lyser Ready2Connect LED 20 på følgende måde:

Ready2Connect LED



Forbindelse af batteripakken

LED'en blinker 3 gange



Forbindelse med appen

LED'en er tændt



Ikke forbundet med appen

LED'en er slukket



Værktøj i opdateringsmodus

LED'en blinker permanent



Værktøjsopdatering udført

LED'en blinker i 5 sekunder



Værktøjsopdatering mislykkedes

LED'en blinker hurtigt

IT **Supporto batteria intelligente 20**

Questo apparecchio supporta funzioni avanzate quando si utilizzano speciali batterie intelligenti. Per ulteriori informazioni, consultare il materiale messo a disposizione dai rispettivi produttori. Quando le funzioni per batterie intelligenti sono supportate, il Ready2Connect LED 20 lampeggia come segue:

Ready2Connect LED



Collegare il pacco batteria

Il LED lampeggia 3 volte



Collegare all'app

Il LED resta acceso



Non collegato all'app

Il LED resta spento



Utensile in modalità di aggiornamento

Il LED lampeggia in modo continuo



Aggiornamento utensile riuscito

Il LED lampeggia per 5 secondi



Aggiornamento utensile non riuscito

Il LED lampeggia a velocità alterne

HU Okos akkumulátor támogatás 20

Ez a készülék bővített funkciókat támogat speciális okos akkumulátorok használata esetén. További információkért tekintse meg az adott gyártók mellékelt anyagait. Ha támogatva vannak az okos akkumulátor funkciók, a Ready2Connect LED 20 az alábbi módon világít:

Ready2Connect LED



Akkumulátor-telep csatlakoztatása

A LED 3-szor villog



Csatlakoztatás az alkalmazáshoz

A LED világít



Nincs csatlakoztatva az alkalmazáshoz

A LED nem világít



Szerszám frissítés módban van

A LED folyamatosan villog



Szerszám frissítése sikeres

A LED 5 másodpercig villog



Szerszám frissítése nem sikerült

A LED felváltva gyorsan villog

SI Podpora za pametne akumulatorje 20

Ta pravna podpira razširjene funkcije pri uporabi posebnih pametnih akumulatorjev. Dodatne informacije najdete v spremni dokumentaciji ustreznih proizvajalcev. Če pravna podpora funkcije pametnega akumulatorja, lučka LED Ready2Connect 20 sveti, kot sledi:

Lučka LED Ready2Connect



Povezava akumulatorja

Lučka LED 3-krat utripne



Povezava z aplikacijo

Lučka LED sveti



Ni povezave z aplikacijo

Lučka LED ne sveti



Orodje v načinu posodabljanja

Lučka LED trajno utripa



Posodobitev orodja je uspešna

Lučka LED utripa 5 sekund



Posodobitev orodja ni uspešna

Lučka LED utripa izmenično hitro

Contents

Introduction	2
Intended use.....	2
Features.....	2
Package contents.....	2
Technical data.....	3
General power tool safety warnings	4
1. Work area safety.....	4
2. Electrical safety.....	4
3. Personal safety.....	4
4. Power tool use and care.....	5
5. Use and handling of the cordless electrical power tool.....	5
6. Service.....	6
Safety instructions for drills	6
Original accessories/attachments.....	6
Safety guidelines for battery chargers.....	7
Before use	7
Charging the battery pack (see fig. A).....	7
Inserting/removing the battery pack.....	8
Checking the battery charge level.....	8
Additional handle.....	8
Depth stop.....	8
Changing tools.....	8
Torque selection/selecting the operating mode.....	8
2-speed gearbox.....	8
Operation	9
Switching on/off.....	9
Setting the rotational speed.....	9
Changing the direction of rotation.....	9
Tips and tricks.....	9
Maintenance and cleaning	10
Disposal	10
Kompernass Handels GmbH warranty	11
Service	12
Importer	12
Translation of the original Conformity Declaration	13
Ordering a replacement battery	14
Telephone ordering.....	14

CORDLESS IMPACT DRILL 20V PSBSAP 20-Li B3

Introduction

Congratulations on the purchase of your new tool. You have chosen a high-quality product. The operating instructions are part of this product. They contain important information about safety, usage and disposal. Before using the product, please familiarise yourself with all operating and safety instructions. Use the product only as described and for the range of applications specified. Please also pass these operating instructions on to any future owner.

Intended use

This tool is intended for screwing in and removing screws as well as drilling in wood, metal, ceramic and plastic and impact drilling in bricks and masonry. It is not suitable for impact drilling in natural stone such as granite. The light on this tool is intended to illuminate the immediate work area of the tool. Use this product only as described and for the areas of applications specified. The tool is not intended for commercial use. Any other usage or modification of the tool is deemed to be improper and carries a significant risk of accidents. The manufacturer accepts no responsibility for damage attributable to misuse.

Features

- ➊ Additional handle
- ➋ Depth stop
- ➌ Teeth on the depth stop
- ➍ Mounting ring for the additional handle
- ➎ Screw for the depth stop
- ➏ Speed selector switch
- ➐ Rotation direction switch/lock
- ➑ ON/OFF switch/speed control
- ➒ Belt clip
- ➓ LED work light
- ➔ Torque selection ring
- ➕ Chuck

Fig. A

- ➖ Battery pack*
- ➗ Release button for the battery pack
- ➘ High-speed charger*
- ➙ Battery display LED
- ➚ Battery charge level button
- ➛ Red charge control LED
- ➜ Green charge control LED
- ➝ Ready2Connect LED

Package contents

- 1 cordless impact drill 20V
- 1 additional handle
- 1 depth stop
- 1 carrying case
- 1 set of operating instructions

Technical data

Cordless Impact Drill 20V PSBSAP 20-Li B3

Rated voltage	20 V --- (DC)
Gears	2-speed gearbox
Rated idle speed	1st gear: n_0 0–400 rpm 2nd gear: n_0 0–2000 rpm
Stroke frequency	1st gear: n_0 0–7200 rpm 2nd gear: n_0 0–36000 rpm
Max. torque	80 Nm
Torque levels	1–21 + 1 drill setting/ + 1 hammer setting
Chuck capacity	 max. \varnothing 13 mm
Max. drill diameter	65 mm for wood 16 mm concrete (without stones) 13 mm for steel

Battery PAP 20 B1 *

Type	LITHIUM ION
Rated voltage	20 V --- (DC)
Capacity	2 Ah
Cells	5

High-speed charger PLG 20 C2 *

INPUT

Rated voltage	230–240 V \sim , 50 Hz (AC)
Rated power consumption	85 W
Fuse (internal)	3.15 A 

OUTPUT

Rated voltage	21.5 V --- (DC)
Rated current	3.5 A
Charging time	approx. 45 min
Protection class	II/  (double insulation)

* BATTERY AND CHARGER ARE NOT INCLUDED

Noise emission value

Noise measurement value determined in accordance with EN 62841. The A-rated noise level of the power tool is typically:

Drill

Sound pressure level	$L_{PA} = 78$ dB (A)
Uncertainty K	$K_{PA} = 5$ dB
Sound power level	$L_{WA} = 86$ dB (A)
Uncertainty K	$K_{WA} = 5$ dB

Impact drilling

Sound pressure level	$L_{PA} = 92$ dB (A)
Uncertainty K	$K_{PA} = 5$ dB
Sound power level	$L_{WA} = 100$ dB (A)
Uncertainty K	$K_{WA} = 5$ dB

Vibration emission value

Total vibration values (vector total of three directions) determined in accordance with EN 62841:

Drill

Main handle	$a_H = 2.585$ m/s ²
Uncertainty	$K = 1.5$ m/s ²
Auxiliary handle	$a_H = 4.262$ m/s ²
Uncertainty	$K = 1.5$ m/s ²

Impact drilling

Main handle	$a_H = 6.521$ m/s ²
Uncertainty	$K = 1.5$ m/s ²
Auxiliary handle	$a_H = 5.495$ m/s ²
Uncertainty	$K = 1.5$ m/s ²

Wear ear muffs!

NOTE

- The vibration emission values and the noise emission values given in these instructions have been measured in accordance with a standardised test procedure and can be used for comparison of the power tool with another tool.
- The specified total vibration values and the noise emission values can also be used to make a provisional load estimate.

WARNING!

- ▶ Depending on the manner in which the power tool is being used and, in particular, the kind of workpiece being worked, the vibration and noise emission values can deviate from the values given in these instructions during actual use of the power tool.
- ▶ Try to keep the vibration load as low as possible. Measures to reduce the vibration load are, e.g. wearing gloves and limiting the working time. Wherein all states of operation must be included (e.g. times when the power tool is switched off and times where the power tool is switched on but running without load).



General power tool safety warnings

WARNING!

- ▶ **Read all safety warnings, instructions, illustrations and specifications provided with this power tool.** Failure to follow all instructions listed below may result in electric shock, fire and/or serious injury.

Save all warnings and instructions for future reference.

The term "power tool" in the warnings refers to your mains-operated (corded) power tool or battery-operated (cordless) power tool.

1. Work area safety

- Keep work area clean and well lit.**
Cluttered or dark areas invite accidents.
- Do not operate power tools in explosive atmospheres, such as in the presence of flammable liquids, gases or dust.** Power tools create sparks which may ignite the dust or fumes.
- Keep children and bystanders away while operating a power tool.** Distractions can cause you to lose control.

2. Electrical safety

- Power tool plugs must match the outlet.** Never modify the plug in any way. Do not use any adapter plugs with earthed (grounded) power tools. Unmodified plugs and matching outlets will reduce risk of electric shock.
- Avoid body contact with earthed or grounded surfaces, such as pipes, radiators, ranges and refrigerators.** There is an increased risk of electric shock if your body is earthed or grounded.
- Do not expose power tools to rain or wet conditions.** Water entering a power tool will increase the risk of electric shock.
- Do not abuse the cord.** Never use the cord for carrying, pulling or unplugging the power tool. Keep cord away from heat, oil, sharp edges or moving parts. Damaged or entangled cords increase the risk of electric shock.
- When operating a power tool outdoors, use an extension cord suitable for outdoor use.** Use of a cord suitable for outdoor use reduces the risk of electric shock.
- If operating a power tool in a damp location is unavoidable, use a residual current device (RCD) protected supply.** Use of an RCD reduces the risk of electric shock.

3. Personal safety

- Stay alert, watch what you are doing and use common sense when operating a power tool.** Do not use a power tool while you are tired or under the influence of drugs, alcohol or medication. A moment of inattention while operating power tools may result in serious personal injury.
- Use personal protective equipment.** Always wear eye protection. Protective equipment such as a dust mask, non-skid safety shoes, hard hat or hearing protection used for appropriate conditions will reduce personal injuries.
- Prevent unintentional starting.** Ensure the switch is in the off-position before connecting to power source and/or battery pack, picking up or carrying the tool. Carrying power tools with your finger on the switch or energising power tools that have the switch on invites accidents.

- d) **Remove any adjusting key or wrench before turning the power tool on.** A wrench or a key attached to a rotating part of the power tool can result in personal injury.
- e) **Do not overreach. Keep proper footing and balance at all times.** This enables better control of the power tool in unexpected situations.
- f) **Dress properly. Do not wear loose clothing or jewellery. Keep your hair and clothing away from moving parts.** Loose clothes, jewellery or long hair can be caught in moving parts.
- g) **If devices are provided for the connection of dust extraction and collection facilities, ensure these are connected and properly used.** Use of dust collection can reduce dust-related hazards.
- h) **Do not allow yourself to get lulled into a false sense of security and do not ignore the safety rules for power tools, even if you are familiar with the power tool after repeated use.** A careless action can cause severe injury within a fraction of a second.
- e) **Maintain power tools and accessories. Check for misalignment or binding of moving parts, breakage of parts and any other condition that may affect the power tool's operation. If damaged, have the power tool repaired before use.** Many accidents are caused by poorly maintained power tools.
- f) **Keep cutting tools sharp and clean.** Properly maintained cutting tools with sharp cutting edges are less likely to bind and are easier to control.
- g) **Use the power tool, accessories and tool bits etc. in accordance with these instructions, taking into account the working conditions and the work to be performed.** Use of the power tool for operations different from those intended could result in a hazardous situation.
- h) **Keep handles and grasping surfaces dry, clean and free from oil and grease.** Slippery handles and grasping surfaces do not allow for safe handling and control of the tool in unexpected situations.

4. Power tool use and care

- a) **Do not force the power tool. Use the correct power tool for your application.** The correct power tool will do the job better and safer at the rate for which it was designed.
- b) **Do not use the power tool if the switch does not turn it on and off.** Any power tool that cannot be controlled with the switch is dangerous and must be repaired.
- c) **Disconnect the plug from the power source and/or remove the battery pack, if detachable, from the power tool before making any adjustments, changing accessories, or storing power tools.** Such preventive safety measures reduce the risk of starting the power tool accidentally.
- d) **Store idle power tools out of the reach of children and do not allow persons unfamiliar with the power tool or these instructions to operate the power tool.** Power tools are dangerous in the hands of untrained users.

5. Use and handling of the cordless electrical power tool

- a) **Charge a rechargeable battery using only the charger recommended by the manufacturer.** Chargers are often designed for a particular type of rechargeable battery unit. There is a risk of fire if the battery charger specified for a particular type of battery is used with other batteries.
- b) **Only the rechargeable battery units supplied are to be used with an electrical power tool.** The use of other rechargeable battery units may lead to the danger of injury or fire.
- c) **When they are not being used, store rechargeable battery units away from paper-clips, coins, keys, nails, screws or other small metal objects that could cause the contacts to be bridged.** Short-circuiting the contacts of a rechargeable battery unit may result in heat damage or fire.

- d) Fluids may leak out of rechargeable battery units if they are misused. If this happens, avoid contact with the fluid. If contact occurs, flush the affected area with water. Seek additional medical help if any of the fluid gets into your eyes. Escaping battery fluid may cause skin irritation or burns.
- e) Do not use a damaged or modified battery. Damaged or modified batteries may behave unexpectedly and cause fires, explosions or pose a risk of injury.
- f) Do not expose a battery to fire or excessively high temperatures. Fire or temperatures in excess of 130°C (265°F) can cause an explosion.
- g) Follow all instructions regarding charging and never charge the battery or the cordless tool outside of the temperature range given in the operating instructions. Incorrect charging or charging outside of the permissible temperature range can destroy the battery and increase the risk of fire.



CAUTION! RISK OF EXPLOSION!
Never charge non-rechargeable batteries.



Protect the rechargeable battery from heat (for example, from continuous exposure to sunlight), fire, water and moisture. There is a risk of explosion.

6. Service

- a) Have your power tool serviced by a qualified repair person using only identical replacement parts. This will ensure that the safety of the power tool is maintained.
- b) Never try to repair damaged batteries. Maintenance of batteries should only be carried out by the manufacturer or an approved customer service centre.

Safety instructions for drills

Safety instructions for all work

- Wear ear muffs when hammer drilling. Exposure to loud noise can lead to hearing loss.
- Use the additional handle(s). Loss of control can lead to injuries.
- Hold the tool by the insulated gripping surfaces when performing work where the screws or the accessory tool may hit hidden power lines. If the accessory tool or the screws come into contact with a live wire, this may make exposed metal parts of the power tool live and result in an electric shock.
- Collect any dust that is produced; for example, using a vacuum cleaner.

Safety information for using long drill bits

- Do not use a higher rotational speed than the maximum permissible speed. At higher speeds, the drill bit can bend slightly if allowed to turn freely without being in contact with the workpiece and this can lead to injuries.
- Always start drilling at a low speed and with the drill bit in contact with the workpiece. At higher speeds, the drill bit can bend slightly if allowed to turn freely without being in contact with the workpiece and this can lead to injuries.
- Do not exert excessive pressure and only apply pressure along the length of the drill bit (no lateral pressure). Drill bits can bend and break which can lead to a loss of control and injuries.

Original accessories/attachments

- Use only the accessories and attachments which are specified in the operating instructions and are compatible with the tool.

WARNING!

- Do not use any accessories that are not recommended by PARKSIDE. This can lead to electric shock and fire.

Safety guidelines for battery chargers

- This tool may be used by children aged 8 years and above and by persons with limited physical, sensory or mental capabilities or lack of experience and knowledge, provided that they are under supervision or have been told how to use the tool safely and are aware of the potential risks. Do not allow children to use the tool as a toy. Cleaning and user maintenance tasks may not be carried out by children unless they are supervised.
- To avoid potential risks, damaged mains cables should be replaced by the manufacturer, their customer service department or a similarly qualified person.



The charger is suitable for indoor use only.

⚠ WARNING!

- To avoid potential risks, damaged mains cables should be replaced by the manufacturer, their customer service department or a similarly qualified person.

⚠ ATTENTION!

- ◆ This charger can only charge the following batteries: PAP 20 A1/PAP 20 A2/PAP 20 A3/PAP 20 B1/PAP 20 B3/PAPS 204 A1/PAPS 208 A1.
- ◆ A current list of battery compatibility can be found at www.Lidl.de/Akku.

Before use

Charging the battery pack (see fig. A)

⚠ CAUTION!

- ▶ Always unplug the tool before you remove the battery pack from or connect the battery pack to the charger.

NOTE

- ▶ Never charge the battery pack if the ambient temperature is below 10°C or above 40°C. If a lithium-ion battery is going to be stored for an extended period, the charge level should be checked regularly. The optimum charge level is between 50% and 80%. The storage climate should be cool and dry and the ambient temperature should be between 0°C and 50°C.

- ◆ Connect the battery pack **18** to the high-speed charger **15** (see fig. A).
- ◆ Insert the power plug into the socket. The green charge control LED **19** lights up briefly, then the red charge control LED **18** lights up.
- ◆ The green charge control LED **19** indicates that the charging process is complete and the battery pack **18** is ready for use.

⚠ ATTENTION!

- ◆ If the red charge control LED **18** flashes, this means that the battery pack **18** has overheated and cannot be charged.
- ◆ If the red and green charge control LEDs **18**/**19** both flash, this means that the battery pack **18** is defective.
- ◆ Push the battery pack **18** back into the tool.
- ◆ Switch off the charger for at least 15 minutes between successive charging sessions. Also disconnect the power plug from the mains power socket.

Inserting/removing the battery pack

Inserting the battery pack

- ◆ Set the rotation direction switch **7** to the middle position (lock). Push the battery pack **13** into the handle until it clicks into place.

Removing the battery pack

- ◆ Press the release button **14** and remove the battery pack **13**.

Checking the battery charge level

- ◆ Press the battery charge level button **17** to check the status of the battery. The status/remaining charge will be shown on the battery display LED **16** as follows:
RED/ORANGE/GREEN = maximum charge
RED/ORANGE = medium charge
RED = low charge – charge the battery

Additional handle

NOTE

- ▶ For safety reasons, you should never use this tool without the additional handle **1** attached.
- ◆ Loosen the strap on the additional handle **1** by turning it clockwise.
- ◆ Slide the mounting ring for the additional handle **4** over the chuck **12**.
- ◆ Turn the additional handle **1** to the required position.
- ◆ Afterwards, twist the additional handle **1** anticlockwise again to tighten it.

Depth stop

- ◆ Undo the screw on the depth stop **5**.
- ◆ Fit the depth stop **2** into the additional handle **1**.
- ◆ Make sure that the teeth on the depth stop **3** point upwards and downwards.
- ◆ Pull the depth stop **2** out until the distance between the tip of the drill and the tip of the depth stop corresponds with the required drilling depth.

- ◆ Tighten the screw on the depth stop **5** to lock the depth stop **2** into place.

Changing tools

Your cordless impact drill driver has a fully automatic spindle lock **SPINDLE LOCK**.

When the motor is stopped, the power train is locked so that the chuck **12** can be opened by turning ↻. After you have attached the desired tool and tightened it by turning the chuck ↻, you can continue working. The spindle lock is released automatically when the motor is started (by pressing the ON/OFF switch **8**).

Torque selection/selecting the operating mode

You can set the torque using the torque selection ring **11** or by choosing between the drill setting **1** and the hammer drill setting **2**.

- ◆ Select a low level for small screws or soft materials.
- ◆ Select a high level for large screws, hard materials or removing screws.
- ◆ Select the drill setting for drilling work by adjusting the torque selection ring to the position **1**.
- ◆ Select the hammer drill setting for hammer drilling work by adjusting the torque selection ring to the position **2**.

2-speed gearbox

⚠ CAUTION!

- ▶ Operate the speed selector switch **6** only when the tool is at a standstill. Otherwise, the tool could be damaged.

In first gear

(speed selector switch **6** in position **1**), you can reach a speed of approx. 400 rpm and a high torque. This setting is suitable for all screwing work.

In second gear

(speed selector switch **6** in position **2**), you can reach a speed of approx. 2000 rpm for carrying out drilling work.

Operation

Switching on/off

Turn on

- ◆ Press and hold the ON/OFF switch **8** to start the tool. The LED work light **10** lights up when the ON/OFF switch **8** is pressed lightly or fully. This provides illumination of the work area in poor lighting conditions.

Switching off

- ◆ Release the ON/OFF switch **8** to switch off the tool.

Setting the rotational speed

Pressing the ON/OFF switch **8** lightly yields a low speed. Increasing the pressure increases the speed.

NOTE

- ▶ The integrated motor brake ensures that the tool stops quickly.

Changing the direction of rotation

- ◆ Change the direction of rotation by pushing the rotation direction switch **7** to the right or left.

Tips and tricks



Tip! How to do things correctly.

- ◆ Before operation, check whether the screw or drill bit is correctly fitted, i.e. centred in the chuck.
- ◆ Screw bits are labelled according to their dimensions and their shape. If you are uncertain, always check first whether the bit fits tightly in the screw head without any play.

Torque

- ◆ Smaller screws/bits can be damaged if you set too high a torque or too high a speed.

Hard screw joints (in metal)

- ◆ Particularly high torques occur, e.g. in metal screw joints when using drive sockets. Select a low rotational speed.

Soft screw joints (e.g. in soft wood)

- ◆ Here, too, use a low speed to avoid damaging the wood surface when it comes into contact with the metal screw head. Use a countersink. Small screws can be screwed directly into soft wood without predrilling.

When drilling in wood, metal and other materials, observe the following:

- ◆ Use a high speed for drill bits with a small diameter and a low speed for drill bits with a large diameter.
- ◆ Select a low speed for hard materials and a high speed for soft materials.
- ◆ Mark the spot where you want to drill using a centre punch or nail. Select a low rotational speed when starting.
- ◆ Pull the rotating drill bit from the hole repeatedly to remove dust and chips and clear the hole.

Drilling in metal

- ◆ Use a metal drill (HSS). For optimum results, you should cool the drill bit with oil. Metal drill bits can also be used to drill into plastics. Start with a 3 mm drill bit and then increase the size until the desired hole diameter is achieved.

Drilling in brick

- ◆ Use a carbide-tipped masonry drill (max. recommended drill diameter 16 mm).

Drilling in wood

- ◆ Use a wood drill with a lathe centre; for deep holes, use an auger bit; for large-diameter holes, use a Forstner bit.

Maintenance and cleaning



WARNING! RISK OF INJURY! Always switch the tool off and remove the battery before carrying out any work on it.

The cordless impact drill driver is maintenance-free.

- The tool must always be kept clean, dry and free from oil or grease.
- Never allow liquids to get into the tool.
- Use a dry cloth to clean the housing. Never use petrol, solvents or cleansers which can damage plastic.
- If a lithium-ion battery is going to be stored for an extended period, the charge level should be checked regularly. The optimum charge level is between 50% and 80%. The optimum storage environment is cool and dry.

NOTE

- Replacement parts not listed (such as switches) can be ordered via our Service Hotline.

Disposal



The product and packaging are recyclable. They are subject to extended producer responsibility and are collected separately.



Do not dispose of power tools in your normal domestic waste!

The adjacent symbol of a crossed-out dustbin means that this appliance is subject to Directive 2012/19/EU. This directive states that this appliance may not be disposed of in the normal household waste at the end of its useful life, but must be taken to specially set-up collection locations, recycling depots or disposal companies.

The disposal is free of charge for the user. Protect the environment and dispose of this appliance properly.

If your old appliance has stored any personal data, you are responsible for deleting it yourself before returning it.

If it is possible to do so without destroying the old appliance, remove the old batteries or rechargeable batteries before returning the appliance for disposal and take them to a separate collection point. In the case of permanently installed rechargeable batteries, you must indicate during disposal that the appliance contains a battery.



Your local community or municipal authorities can provide information on how to dispose of the worn-out product.



Do not dispose of batteries in your normal household waste!

Defective or worn-out rechargeable batteries must be recycled according to Directive 2006/66/EC. Batteries/rechargeable batteries must be treated as hazardous waste and must therefore be disposed of in an environmentally sound manner by appropriate bodies (dealers, specialist dealers, public municipal bodies, commercial disposal companies). Batteries/rechargeable batteries may contain toxic heavy metals.

For this reason, do not dispose of batteries/rechargeable batteries in domestic waste. Take them to a specialist collection point. Only return batteries that are fully discharged.



The packaging is made from environmentally friendly material and can be disposed of at your local recycling plant.



Dispose of the packaging in an environmentally friendly manner. Note the labelling on the packaging and separate the packaging material components for disposal if necessary. The packaging material is labelled with abbreviations (a) and numbers (b) with the following meanings: 1–7: plastics, 20–22: paper and cardboard, 80–98: composites.

Kompernass Handels GmbH warranty

Dear customer,

This appliance comes with a 5-year warranty valid from the date of purchase. In the event that this product has any defects, you, the buyer, have certain statutory rights. Your statutory rights are not limited in any way by the warranty described below.

Warranty conditions

The warranty period starts on the date of purchase. Please keep your receipt in a safe place. This will be required as proof of purchase.

If any material or manufacturing fault occurs within 5 years of the product's date of purchase, we will either repair or replace the product for you or refund the purchase price (at our discretion). This warranty service requires that you present the defective appliance and the proof of purchase (receipt) within the 5-year warranty period, together with a brief written description of the fault and of when it occurred.

If the defect is covered by the warranty, your product will either be repaired or replaced by us. The repair or replacement of a product does not signify the beginning of a new warranty period.

The X 20 V Team Series battery pack comes with a 3-year warranty valid from the date of purchase.

Warranty period and statutory claims for defects

The warranty period is not prolonged by repairs effected under the warranty. This also applies to replaced and repaired components. Any damage and defects present at the time of purchase must be reported immediately after unpacking. Repairs carried out after expiry of the warranty period shall be subject to a fee.

Scope of the warranty

This appliance has been manufactured in accordance with strict quality guidelines and inspected meticulously prior to delivery.

The warranty covers material faults or production faults. The warranty does not extend to product parts subject to normal wear and tear or to fragile parts which could be considered as consumable parts such as switches or parts made of glass.

The warranty does not apply if the product has been damaged, improperly used or improperly maintained. The directions in the operating instructions for the product regarding proper use of the product are to be strictly followed. Uses and actions that are discouraged in the operating instructions or which are warned against must be avoided.

This product is intended solely for private use and not for commercial purposes. The warranty shall be deemed void in cases of misuse or improper handling, use of force and modifications / repairs which have not been carried out by one of our authorised Service centres.

The warranty period does not apply to

- Normal reduction of the battery capacity over time
- Commercial use of the product
- Damage to or alteration of the product by the customer
- Non-compliance with safety and maintenance instructions, operating errors
- Damage caused by natural hazards

Warranty claim procedure

To ensure quick processing of your case, please observe the following instructions:

- Please have the till receipt and the item number (IAN) 391008_2201 available as proof of purchase.
- You will find the item number on the type plate on the product, an engraving on the product, on the front page of the operating instructions (below left) or on the sticker on the rear or bottom of the product.
- If functional or other defects occur, please contact the service department listed either by **telephone** or by **e-mail**.
- You can return a defective product to us free of charge to the service address that will be provided to you. Ensure that you enclose the proof of purchase (till receipt) and information about what the defect is and when it occurred.



You can download these instructions along with many other manuals, product videos and installation software at www.lidl-service.com.

This QR code will take you directly to the Lidl service page (www.lidl-service.com) where you can open your operating instructions by entering the item number (IAN) 391008_2201.

WARNING!

- ▶ Have your tools repaired by the Service Centre or a qualified electrician and only using genuine replacement parts. This will ensure that the safety of the tool is maintained.
- ▶ Ensure that the power plug or the mains cable is replaced only by the manufacturer of the tool or by an approved customer service provider. This will ensure that the safety of the tool is maintained.

Service

Service Great Britain

Tel.: 0800 404 7657

E-Mail: kompnass@lidl.co.uk

Service Ireland

Tel.: 1800 101010

E-Mail: kompnass@lidl.ie

IAN 391008_2201

Importer

Please note that the following address is not the service address. Please use the service address provided.

KOMPERNASS HANDELS GMBH
BURGSTRASSE 21
44867 BOCHUM
GERMANY
www.kompnass.com

Translation of the original Conformity Declaration

We, KOMPERNASS HANDELS GMBH, document officer: Mr Semi Uguzlu, BURGSTR. 21, 44867 BOCHUM, GERMANY, hereby declare that this product complies with the following standards, normative documents and EC directives:

Machinery Directive (2006/42/EC)

EC Low Voltage Directive (2014/35/EU, charger only)

EMC (Electromagnetic Compatibility) (2014/30/EU)

RoHS Directive (2011/65/EU)*

* The manufacturer bears the full responsibility for compliance with this conformity declaration. The subject of the declaration described above meets the requirements of Directive 2011/65/EU of the European Parliament and Council of 8 June 2011 on the limitations of use of certain dangerous substances in electrical and electronic tools.

Related harmonised standards

EN 62841-1:2015

EN 62841-2-1:2018/A11:2019

EN 60335-2-29:2004/A11:2018

EN 60335-1:2012/A2:2019

EN 62233:2008

EN IEC 55014-1:2021

EN IEC 55014-2:2021

EN IEC 61000-3-2:2019/A1:2021

EN 61000-3-3:2013/A1:2019

EN IEC 63000:2018

Type/tool designation: Cordless Impact Drill 20V PSBSAP 20-Li B3

Year of manufacture: 06-2022

Serial number: IAN 391008_2201

Bochum, 23/06/2022



Semi Uguzlu

- Quality Manager -

We reserve the right to make technical changes in the context of further product development.

Ordering a replacement battery

If you want to order a replacement battery for your tool, you can do so easily via the Internet on www.kompernass.com or by telephone.

Due to limited stocks, this item may sell out in a relatively short time.



NOTE

- Online ordering of replacement parts is not possible in all countries. In this case, please contact the Service hotline.

Telephone ordering

GB Service Great Britain Tel.: 0800 404 7657

IE Service Ireland Tel.: 1800 101010

To ensure fast processing of your order, have the article number of your tool to hand (IAN 391008_2201) in case of questions. The article number can be found on the type plate or the title page of these instructions.

Inhaltsverzeichnis

Einleitung	16
Bestimmungsgemäßer Gebrauch	16
Ausstattung	16
Lieferumfang	16
Technische Daten	17
Allgemeine Sicherheitshinweise für Elektrowerkzeuge	18
1. Arbeitsplatz-Sicherheit	18
2. Elektrische Sicherheit	18
3. Sicherheit von Personen	19
4. Verwendung und Behandlung des Elektrowerkzeugs	19
5. Verwendung und Behandlung des Akkuwerkzeugs	20
6. Service	20
Sicherheitshinweise für Bohrmaschinen	21
Originalzubehör/-zusatzgeräte	21
Sicherheitshinweise für Ladegeräte	21
Vor der Inbetriebnahme	22
Akku-Pack laden (siehe Abb. A)	22
Akku-Pack ins Gerät einsetzen/entnehmen	22
Akkuzustand prüfen	22
Zusatzhandgriff	23
Tiefenanschlag	23
Werkzeuge wechseln	23
Drehmomentvorwahl/Betriebsart wählen	23
2-Gang Getriebe	23
Inbetriebnahme	24
Ein-/ausschalten	24
Drehzahl einstellen	24
Drehrichtung umschalten	24
Tipps und Tricks	24
Wartung und Reinigung	25
Entsorgung	25
Garantie der Kompernaß Handels GmbH	26
Service	27
Importeur	27
Original-Konformitätserklärung	28
Ersatz-Akku Bestellung	29
Telefonische Bestellung	29

AKKU-SCHLAG- BOHRSCHRAUBER 20 V PSBSAP 20-Li B3

Einleitung

Wir beglückwünschen Sie zum Kauf Ihres neuen Gerätes. Sie haben sich damit für ein hochwertiges Produkt entschieden. Die Bedienungsanleitung ist Teil dieses Produkts. Sie enthält wichtige Hinweise für Sicherheit, Gebrauch und Entsorgung. Machen Sie sich vor der Benutzung des Produkts mit allen Bedien- und Sicherheitshinweisen vertraut. Benutzen Sie das Produkt nur wie beschrieben und für die angegebenen Einsatzbereiche. Händigen Sie alle Unterlagen bei Weitergabe des Produkts an Dritte mit aus.

Bestimmungsgemäßer Gebrauch

Dieses Gerät ist bestimmt zum Eindrehen und Lösen von Schrauben sowie zum Bohren in Holz, Metall, Keramik und Kunststoff und zum Schlagbohren in Ziegel, Mauerwerk. Zum Schlagbohren in Naturstein wie z.B. Granit ist das Gerät nicht geeignet. Das Licht dieses Gerätes ist dazu bestimmt, den direkten Arbeitsbereich des Gerätes zu beleuchten. Benutzen Sie das Gerät nur wie beschrieben und für die angegebenen Einsatzbereiche. Das Gerät ist nicht für den gewerblichen Einsatz bestimmt. Jede andere Verwendung oder Veränderung des Gerätes gilt als nicht bestimmungsgemäß und birgt erhebliche Unfallgefahren. Für aus bestimmungswidriger Verwendung entstandene Schäden übernimmt der Hersteller keine Haftung.

Ausstattung

- ➊ Zusatzhandgriff
- ➋ Tiefenanschlag
- ➌ Zahnung am Tiefenanschlag
- ➍ Befestigungsring Zusatzhandgriff
- ➎ Drehschraube für Tiefenanschlag
- ➏ Gangwahlschalter
- ➐ Drehrichtungsumschalter/Sperre
- ➑ EIN-/AUS-Schalter/Drehzahlregulierung
- ➒ Gürtelclip
- ➓ LED-Arbeitsleuchte
- ➔ Drehmomentvorwahl
- ➕ Bohrfutter

Abb. A

- ➖ Akku-Pack*
- ➗ Taste zur Entriegelung des Akku-Packs
- ➘ Schnell-Ladegerät*
- ➙ Akku-Display-LED
- ➚ Taste Akkuzustand
- ➛ Rote Ladekontroll-LED
- ➜ Grüne Ladekontroll-LED
- ➝ Ready2Connect LED

Lieferumfang

- 1 Akku-Schlagbohrschrauber 20 V
- 1 Zusatz-Handgriff
- 1 Tiefenanschlag
- 1 Tragekoffer
- 1 Bedienungsanleitung

Technische Daten

Akku-Schlagbohrschrauber 20 V PSBSAP 20-Li B3

Bemessungsspannung	20 V \equiv (Gleichstrom)
Getriebe	2-Gang-Getriebe
Bemessungs- Leerlaufdrehzahl	1. Gang: n_0 0–400 min^{-1} 2. Gang: n_0 0–2000 min^{-1}
Schlagfrequenz	1. Gang: n_0 0–7200 min^{-1} 2. Gang: n_0 0–36000 min^{-1}
Max. Drehmoment	80 Nm
Drehmomentstufen	1–21 + 1 Bohrstufe/ + 1 Hammerstufe
Bohrfutterkapazität	 \varnothing max. 13 mm
Max. Bohrdurchmesser	65 mm für Holz 16 mm Beton (ohne Steine) 13 mm für Stahl

Akku PAP 20 B1 *

Typ	LITHIUM-IONEN
Bemessungsspannung	20 V \equiv (Gleichstrom)
Kapazität	2 Ah
Zellen	5

Akku-Schnellladegerät PLG 20 C2 *

EINGANG/Input

Bemessungsspannung	230–240 V \sim , 50 Hz (Wechselstrom)
Bemessungsaufnahme	85 W
Sicherung (innen)	3,15 A 

AUSGANG/Output

Bemessungsspannung	21,5 V \equiv (Gleichstrom)
Bemessungsstrom	3,5 A
Ladedauer	ca. 45 min
Schutzklasse	II/  (Doppelisolierung)

*AKKU UND LADEGERÄT SIND NICHT IM
LIEFERUMFANG ENTHALTEN

Geräuschemissionswert

Messwert für Geräusch ermittelt entsprechend EN 62841. Der A-bewertete Geräuschpegel des Elektrowerkzeugs beträgt typischerweise:

Bohren

Schalldruckpegel	$L_{PA} = 78$ dB (A)
Unsicherheit K	$K_{PA} = 5$ dB
Schalleistungspegel	$L_{WA} = 86$ dB (A)
Unsicherheit K	$K_{WA} = 5$ dB

Schlagbohren

Schalldruckpegel	$L_{PA} = 92$ dB (A)
Unsicherheit K	$K_{PA} = 5$ dB
Schalleistungspegel	$L_{WA} = 100$ dB (A)
Unsicherheit K	$K_{WA} = 5$ dB

Schwingungsemissionswert

Schwingungsgesamtwerte (Vektorsumme dreier Richtungen) ermittelt entsprechend EN 62841:

Bohren

Hauptgriff	$a_H = 2,585$ m/s^2
Unsicherheit	$K = 1,5$ m/s^2
Zusatzhandgriff	$a_H = 4,262$ m/s^2
Unsicherheit	$K = 1,5$ m/s^2

Schlagbohren

Hauptgriff	$a_H = 6,521$ m/s^2
Unsicherheit	$K = 1,5$ m/s^2
Zusatzhandgriff	$a_H = 5,495$ m/s^2
Unsicherheit	$K = 1,5$ m/s^2

Gehörschutz tragen!

HINWEIS

- Die angegebenen Schwingungsgesamtwerte und die angegebenen Geräuschemissionswerte sind nach einem genormten Prüfverfahren gemessen worden und können zum Vergleich eines Elektrowerkzeugs mit einem anderen verwendet werden.
- Die angegebenen Schwingungsgesamtwerte und die angegebenen Geräuschemissionswerte können auch zu einer vorläufigen Einschätzung der Belastung verwendet werden.

WARNUNG!

- ▶ Die Schwingungs- und Geräuschemissionen können während der tatsächlichen Benutzung des Elektrowerkzeugs von den Angabewerten abweichen, abhängig von der Art und Weise, in der das Elektrowerkzeug verwendet wird, insbesondere, welche Art von Werkstück bearbeitet wird.
- ▶ Versuchen Sie, die Belastung so gering wie möglich zu halten. Beispielhafte Maßnahmen zur Verringerung der Vibrationsbelastung sind das Tragen von Handschuhen beim Gebrauch des Werkzeugs und die Begrenzung der Arbeitszeit. Dabei sind alle Anteile des Betriebszyklus zu berücksichtigen (beispielsweise Zeiten, in denen das Elektrowerkzeug abgeschaltet ist, und solche, in denen es zwar eingeschaltet ist, aber ohne Belastung läuft).



Allgemeine Sicherheitshinweise für Elektrowerkzeuge

WARNUNG!

- ▶ **Lesen Sie alle Sicherheitshinweise, Anweisungen, Bilderungen und technischen Daten, mit denen dieses Elektrowerkzeug versehen ist.** Versäumnisse bei der Einhaltung der nachfolgenden Anweisungen können elektrischen Schlag, Brand und/oder schwere Verletzungen verursachen.

Bewahren Sie alle Sicherheitshinweise und Anweisungen für die Zukunft auf.

Der in den Sicherheitshinweisen verwendete Begriff „Elektrowerkzeug“ bezieht sich auf netzbetriebene Elektrowerkzeuge (mit Netzleitung) und auf akkubetriebene Elektrowerkzeuge (ohne Netzleitung).

1. Arbeitsplatz-Sicherheit

- a) **Halten Sie Ihren Arbeitsbereich sauber und gut beleuchtet.** Unordnung und unbeleuchtete Arbeitsbereiche können zu Unfällen führen.
- b) **Arbeiten Sie mit dem Elektrowerkzeug nicht in explosionsgefährdeter Umgebung, in der sich brennbare Flüssigkeiten, Gase oder Stäube befinden.** Elektrowerkzeuge erzeugen Funken, die den Staub oder die Dämpfe entzünden können.
- c) **Halten Sie Kinder und andere Personen während der Benutzung des Elektrowerkzeugs fern.** Bei Ablenkung können Sie die Kontrolle über das Gerät verlieren.

2. Elektrische Sicherheit

- a) **Der Anschlussstecker des Elektrowerkzeugs muss in die Steckdose passen. Der Stecker darf in keiner Weise verändert werden.** Verwenden Sie keine Adapterstecker gemeinsam mit schutzgeerdeten Elektrowerkzeugen. Unveränderte Stecker und passende Steckdosen verringern das Risiko eines elektrischen Schlages.
- b) **Vermeiden Sie Körperkontakt mit geerdeten Oberflächen, wie von Rohren, Heizungen, Herden und Kühlschränken.** Es besteht ein erhöhtes Risiko durch elektrischen Schlag, wenn Ihr Körper geerdet ist.
- c) **Halten Sie Elektrowerkzeuge von Regen oder Nässe fern.** Das Eindringen von Wasser in ein Elektrogerät erhöht das Risiko eines elektrischen Schlages.
- d) **Zweckentfremden Sie die Anschlussleitung nicht, um das Elektrowerkzeug zu tragen, aufzuhängen oder um den Stecker aus der Steckdose zu ziehen. Halten Sie die Anschlussleitung fern von Hitze, Öl, scharfen Kanten oder sich bewegendenden Teilen.** Beschädigte oder verwickelte Anschlussleitungen erhöhen das Risiko eines elektrischen Schlages.
- e) **Wenn Sie mit einem Elektrowerkzeug im Freien arbeiten, verwenden Sie nur Verlängerungsleitungen, die auch für den Außenbereich geeignet sind.** Die Anwendung einer für den Außenbereich geeigneten Verlängerungsleitung verringert das Risiko eines elektrischen Schlages.

- f) Wenn der Betrieb des Elektrowerkzeuges in feuchter Umgebung nicht vermeidbar ist, verwenden Sie einen Fehlerstromschutzschalter. Der Einsatz eines Fehlerstromschutzschalters vermindert das Risiko eines elektrischen Schlages.

3. Sicherheit von Personen

- a) Seien Sie stets aufmerksam, achten Sie darauf, was Sie tun und gehen Sie mit Vernunft an die Arbeit mit einem Elektrowerkzeug. Benutzen Sie kein Elektrowerkzeug, wenn Sie müde sind oder unter dem Einfluss von Drogen, Alkohol oder Medikamenten stehen. Ein Moment der Unachtsamkeit beim Gebrauch des Elektrowerkzeuges kann zu ernsthaften Verletzungen führen.
- b) Tragen Sie persönliche Schutzausrüstung und immer eine Schutzbrille. Das Tragen persönlicher Schutzausrüstung, wie Staubmaske, rutschfeste Sicherheitsschuhe, Schutzhelm oder Gehörschutz, je nach Art und Einsatz des Elektrowerkzeugs, verringert das Risiko von Verletzungen.
- c) Vermeiden Sie eine unbeabsichtigte Inbetriebnahme. Vergewissern Sie sich, dass das Elektrowerkzeug ausgeschaltet ist, bevor Sie es an die Stromversorgung und/oder den Akku anschließen, es aufnehmen oder tragen. Wenn Sie beim Tragen des Elektrowerkzeugs den Finger am Schalter haben oder das Elektrowerkzeug eingeschaltet an die Stromversorgung anschließen, kann dies zu Unfällen führen.
- d) Entfernen Sie Einstellwerkzeuge oder Schraubenschlüssel, bevor Sie das Elektrowerkzeug einschalten. Ein Werkzeug oder Schlüssel, der sich in einem drehenden Teil des Elektrowerkzeugs befindet, kann zu Verletzungen führen.
- e) Vermeiden Sie eine abnormale Körperhaltung. Sorgen Sie für einen sicheren Stand und halten Sie jederzeit das Gleichgewicht. Dadurch können Sie das Elektrowerkzeug in unerwarteten Situationen besser kontrollieren.
- f) Tragen Sie geeignete Kleidung. Tragen Sie keine weite Kleidung oder Schmuck. Halten Sie Haare und Kleidung fern von sich bewegenden Teilen. Lockere Kleidung, Schmuck oder lange Haare können von sich bewegenden Teilen erfasst werden.

- g) Wenn Staubabsaug- und -auffangeinrichtungen montiert werden können, sind diese anzuschließen und richtig zu verwenden. Die Verwendung einer Staubabsaugung kann Gefährdungen durch Staub verringern.
- h) Wiegen Sie sich nicht in falscher Sicherheit und setzen Sie sich nicht über die Sicherheitsregeln für Elektrowerkzeuge hinweg, auch wenn Sie nach vielfachem Gebrauch mit dem Elektrowerkzeug vertraut sind. Achtlöses Handeln kann binnen Sekundenbruchteilen zu schweren Verletzungen führen.

4. Verwendung und Behandlung des Elektrowerkzeugs

- a) Überlasten Sie das Elektrowerkzeug nicht. Verwenden Sie für Ihre Arbeit das dafür bestimmte Elektrowerkzeug. Mit dem passenden Elektrowerkzeug arbeiten Sie besser und sicherer im angegebenen Leistungsbereich.
- b) Benutzen Sie kein Elektrowerkzeug, dessen Schalter defekt ist. Ein Elektrowerkzeug, das sich nicht mehr ein- oder ausschalten lässt, ist gefährlich und muss repariert werden.
- c) Ziehen Sie den Stecker aus der Steckdose und/oder entfernen Sie den abnehmbaren Akku, bevor Sie Geräteeinstellungen vornehmen, Einsatzwerkzeugteile wechseln oder das Elektrowerkzeug weglegen. Diese Vorsichtsmaßnahme verhindert den unbeabsichtigten Start des Elektrowerkzeugs.
- d) Bewahren Sie unbenutzte Elektrowerkzeuge außerhalb der Reichweite von Kindern auf. Lassen Sie keine Personen das Elektrowerkzeug benutzen, die mit diesem nicht vertraut sind oder diese Anweisungen nicht gelesen haben. Elektrowerkzeuge sind gefährlich, wenn sie von unerfahrenen Personen benutzt werden.

- e) Pflegen Sie Elektrowerkzeuge und Einsatzwerkzeug mit Sorgfalt. Kontrollieren Sie, ob bewegliche Teile einwandfrei funktionieren und nicht klemmen, ob Teile gebrochen oder so beschädigt sind, dass die Funktion des Elektrowerkzeugs beeinträchtigt ist. Lassen Sie beschädigte Teile vor dem Einsatz des Elektrowerkzeuges reparieren. Viele Unfälle haben ihre Ursache in schlecht gewarteten Elektrowerkzeugen.
 - f) Halten Sie Schneidwerkzeuge scharf und sauber. Sorgfältig gepflegte Schneidwerkzeuge mit scharfen Schneidkanten verkleben sich weniger und sind leichter zu führen.
 - g) Verwenden Sie Elektrowerkzeug, Einsatzwerkzeug, Einsatzwerkzeuge usw. entsprechend diesen Anweisungen. Berücksichtigen Sie dabei die Arbeitsbedingungen und die auszuführende Tätigkeit. Der Gebrauch von Elektrowerkzeugen für andere als die vorgesehenen Anwendungen kann zu gefährlichen Situationen führen.
 - h) Halten Sie Griffe und Griffflächen trocken, sauber und frei von Öl und Fett. Rutschige Griffe und Griffflächen erlauben keine sichere Bedienung und Kontrolle des Elektrowerkzeugs in unvorhergesehenen Situationen.
- d) Bei falscher Anwendung kann Flüssigkeit aus dem Akku austreten. Vermeiden Sie den Kontakt damit. Bei zufälligem Kontakt mit Wasser abspülen. Wenn die Flüssigkeit in die Augen kommt, nehmen Sie zusätzlich ärztliche Hilfe in Anspruch. Austretende Akkufflüssigkeit kann zu Hautreizungen oder Verbrennungen führen.
 - e) Benutzen Sie keinen beschädigten oder veränderten Akku. Beschädigte oder veränderte Akkus können sich unvorhersehbar verhalten und zu Feuer, Explosion oder Verletzungsgefahr führen.
 - f) Setzen Sie einen Akku keinem Feuer oder zu hohen Temperaturen aus. Feuer oder Temperaturen über 130 °C (265 °F) können eine Explosion hervorrufen.
 - g) Befolgen Sie alle Anweisungen zum Laden und laden Sie den Akku oder das Akkuwerkzeug niemals außerhalb des in der Betriebsanleitung angegebenen Temperaturbereichs. Falsches Laden oder Laden außerhalb des zugelassenen Temperaturbereichs kann den Akku zerstören und die Brandgefahr erhöhen.

5. Verwendung und Behandlung des Akkuwerkzeugs

- a) Laden Sie die Akkus nur mit Ladegeräten auf, die vom Hersteller empfohlen werden. Durch ein Ladegerät, das für eine bestimmte Art von Akkus geeignet ist, besteht Brandgefahr, wenn es mit anderen Akkus verwendet wird.
- b) Verwenden Sie nur die dafür vorgesehenen Akkus in den Elektrowerkzeugen. Der Gebrauch von anderen Akkus kann zu Verletzungen und Brandgefahr führen.
- c) Halten Sie den nicht benutzten Akku fern von Büroklammern, Münzen, Schlüsseln, Nägeln, Schrauben oder anderen kleinen Metallgegenständen, die eine Überbrückung der Kontakte verursachen könnten. Ein Kurzschluss zwischen den Akkukontakten kann Verbrennungen oder Feuer zur Folge haben.



VORSICHT! EXPLOSIONSGEFAHR!
Laden Sie nicht aufladbare Batterien niemals auf.



Schützen Sie den Akku vor Hitze, z. B. auch vor dauernder Sonneneinstrahlung, Feuer, Wasser und Feuchtigkeit. Es besteht Explosionsgefahr.

6. Service

- a) Lassen Sie Ihr Elektrowerkzeug nur von qualifiziertem Fachpersonal und nur mit Original-Ersatzteilen reparieren. Damit wird sichergestellt, dass die Sicherheit des Elektrowerkzeugs erhalten bleibt.
- b) Warten Sie niemals beschädigte Akkus. Sämtliche Wartung von Akkus sollte nur durch den Hersteller oder bevollmächtigte Kundendienststellen erfolgen.

Sicherheitshinweise für Bohrmaschinen

Sicherheitshinweise für alle Arbeiten

- Tragen Sie Gehörschutz beim Schlagbohren. Die Einwirkung von Lärm kann Gehörverlust bewirken.
- Benutzen Sie den (die) Zusatzgriff(e). Der Verlust der Kontrolle kann zu Verletzungen führen.
- Halten Sie das Gerät an den isolierten Griffflächen, wenn Sie Arbeiten ausführen, bei denen die Schrauben oder das Einsatzwerkzeug verborgene Stromleitungen treffen kann. Der Kontakt des Einsatzwerkzeugs oder der Schrauben mit einer spannungsführenden Leitung kann auch metallene Geräteteile unter Spannung setzen und zu einem elektrischen Schlag führen.
- Fangen Sie eventuell anfallenden Staub z. B. mit einem Staubsauger auf.

Sicherheitshinweise bei Verwendung langer Bohrer

- Arbeiten Sie auf keinen Fall mit einer höheren Drehzahl als der für den Bohrer maximal zulässigen Drehzahl. Bei höheren Drehzahlen kann sich der Bohrer leicht verbiegen, wenn er sich ohne Kontakt mit dem Werkstück frei drehen kann, und zu Verletzungen führen.
- Beginnen Sie den Bohrvorgang immer mit niedriger Drehzahl und während der Bohrer Kontakt mit dem Werkstück hat. Bei höheren Drehzahlen kann sich der Bohrer leicht verbiegen, wenn er sich ohne Kontakt mit dem Werkstück frei drehen kann, und zu Verletzungen führen.
- Üben Sie keinen übermäßigen Druck und nur in Längsrichtung zum Bohrer aus. Bohrer können sich verbiegen und dadurch brechen oder zu einem Verlust der Kontrolle und zu Verletzungen führen.

Originalzubehör/-zusatzgeräte

- Benutzen Sie nur Zubehör und Zusatzgeräte, die in der Bedienungsanleitung angegeben sind bzw. deren Aufnahme mit dem Gerät kompatibel ist.

WARNUNG!

- Verwenden Sie kein Zubehör welches nicht von PARKSIDE empfohlen wurde. Dies kann zu elektrischem Schlag und Feuer führen.

Sicherheitshinweise für Ladegeräte

- Dieses Gerät kann von Kindern ab 8 Jahren und darüber sowie von Personen mit verringerten physischen, sensorischen oder mentalen Fähigkeiten oder Mangel an Erfahrung und Wissen benutzt werden, wenn sie beaufsichtigt oder bezüglich des sicheren Gebrauchs des Gerätes unterwiesen wurden und die daraus resultierenden Gefahren verstehen. Kinder dürfen nicht mit dem Gerät spielen. Reinigung und Benutzer-Wartung dürfen nicht von Kindern ohne Beaufsichtigung durchgeführt werden.
- Wenn die Netzanschlussleitung dieses Gerätes beschädigt wird, muss sie durch den Hersteller oder seinen Kundendienst oder eine ähnlich qualifizierte Person ersetzt werden, um Gefährdungen zu vermeiden.



Das Ladegerät ist nur für den Betrieb im Innenbereich geeignet.

⚠️ **WARNUNG!**

- Wenn die Netzanschlussleitung dieses Gerätes beschädigt wird, muss sie durch den Hersteller oder seinen Kundendienst oder eine ähnlich qualifizierte Person ersetzt werden, um Gefährdungen zu vermeiden.

⚠️ **ACHTUNG!**

- ◆ Dieses Ladegerät kann nur die folgenden Batterien laden: PAP 20 A1/PAP 20 A2/PAP 20 A3/PAP 20 B1/PAP 20 B3/PAPS 204 A1/PAPS 208 A1.
- ◆ Eine aktuelle Liste der Akkukompatibilität finden Sie unter www.lidl.de/Akku.

Vor der Inbetriebnahme

Akku-Pack laden (siehe Abb. A)

⚠️ **VORSICHT!**

- ▶ Ziehen Sie immer den Netzstecker, bevor Sie den Akku-Pack aus dem Ladegerät nehmen bzw. einsetzen.

HINWEIS

- ▶ Laden Sie den Akku-Pack nie, wenn die Umgebungstemperatur unterhalb 10 °C oder oberhalb 40 °C liegt. Soll ein Lithium-Ionen-Akku längere Zeit gelagert werden, muss regelmäßig der Ladezustand kontrolliert werden. Der optimale Ladezustand liegt zwischen 50% und 80%. Das Lagerungsklima soll kühl und trocken sein in einer Umgebungstemperatur zwischen 0 und 50 °C.

- ◆ Stecken Sie den Akku-Pack **13** in das Schnell-Ladegerät **15** (siehe Abb. A).
- ◆ Stecken Sie den Netzstecker in die Steckdose. Die grüne Ladekontroll-LED **19** leuchtet kurz auf, dann leuchtet die rote Ladekontroll-LED **18**.
- ◆ Die grüne Ladekontroll-LED **19** signalisiert Ihnen, dass der Ladevorgang abgeschlossen und der Akku-Pack **13** einsatzbereit ist.

⚠️ **ACHTUNG!**

- ◆ Sollte die rote Ladekontroll-LED **18** blinken, dann ist der Akku-Pack **13** überhitzt und kann nicht aufgeladen werden.
- ◆ Sollte die rote und grüne Ladekontroll-LED **18/19** gemeinsam blinken, dann ist der Akku-Pack **13** defekt.
- ◆ Schieben Sie den Akku-Pack **13** in das Gerät ein.
- ◆ Schalten Sie das Ladegerät zwischen aufeinanderfolgenden Ladevorgängen für mindestens 15 Minuten ab. Ziehen Sie dazu den Netzstecker.

Akku-Pack ins Gerät einsetzen/entnehmen

Akku-Pack einsetzen

- ◆ Bringen Sie den Drehrichtungsumschalter **7** in Mittelstellung (Sperr). Lassen Sie den Akku-Pack **13** in den Griff einrasten.

Akku-Pack entnehmen

- ◆ Drücken Sie die Taste zur Entriegelung **14** und entnehmen Sie den Akku-Pack **13**.

Akkuzustand prüfen

- ◆ Drücken Sie zum Prüfen des Akkuzustands die Taste Akkuzustand **17**. Der Zustand bzw. die Restleistung wird in der Akku-Display-LED **16** wie folgt angezeigt:
ROT/ORANGE/GRÜN = maximale Ladung
ROT/ORANGE = mittlere Ladung
ROT = schwache Ladung – Akku aufladen

Zusatzhandgriff

HINWEIS

- ▶ Aus Sicherheitsgründen dürfen Sie dieses Gerät nur mit montiertem Zusatzhandgriff ① verwenden.
- ◆ Lockern Sie die Schlaufe des Zusatzhandgriffes ①, indem Sie ihn in der Uhrzeigerichtung drehen.
- ◆ Schieben Sie den Befestigungsring des Zusatzhandgriffs ④ über das Bohrfutter ⑫.
- ◆ Schwenken Sie den Zusatzhandgriff ① in die gewünschte Position.
- ◆ Danach drehen Sie den Zusatzhandgriff ① wieder entgegen der Uhrzeigerichtung fest.

Tiefenanschlag

- ◆ Lösen Sie die Drehschraube für den Tiefenanschlag ⑤.
- ◆ Setzen Sie den Tiefenanschlag ② in den Zusatzhandgriff ① ein.
- ◆ Achten Sie darauf, dass die Zahnung am Tiefenanschlag ③ nach oben und unten zeigt.
- ◆ Ziehen Sie den Tiefenanschlag ② so weit heraus, dass der Abstand zwischen der Spitze des Bohrers und der Spitze des Tiefenanschlags der gewünschten Bohrtiefe entspricht.
- ◆ Drehen Sie die Drehschraube für den Tiefenanschlag ⑤ fest, um den Tiefenschlag ② zu arretieren.

Werkzeuge wechseln

Ihr Akku-Schlagbohrschrauber hat eine vollautomatische Spindelarrätierung **LOCK**.

Beim Stillstand des Motors wird der Antriebsstrang verriegelt, so dass Sie das Bohrfutter ⑫ durch Drehen ↻ öffnen können. Nachdem Sie das gewünschte Werkzeug eingesetzt und durch Drehen des Bohrfutters ↻ festgespannt haben, können Sie sofort weiter arbeiten. Die Spindelarrätierung löst sich automatisch mit Starten des Motors (Betätigung des EIN-/AUS-Schalters ⑧).

Drehmomentvorwahl/ Betriebsart wählen

Sie können über die Drehmomentvorwahl ① die Drehkraft einstellen oder zwischen der Bohrstufe und der Schlagbohrstufe **BT** auswählen.

- ◆ Wählen Sie eine niedrige Stufe für kleine Schrauben, bzw. weiche Werkstoffe.
- ◆ Wählen Sie eine hohe Stufe für große Schrauben, harte Werkstoffe, bzw. beim Herausdrehen von Schrauben.
- ◆ Wählen Sie für Bohrarbeiten die Bohrstufe, indem Sie die Drehmomentvorwahl in die **B** Position einstellen.
- ◆ Wählen Sie für Schlagbohrarbeiten die Schlagbohrstufe, indem Sie die Drehmomentvorwahl in die **BT** Position einstellen.

2-Gang Getriebe

⚠ VORSICHT!

- ▶ Betätigen Sie den Gangwahlschalter ⑥ nur bei Stillstand des Gerätes. Ansonsten droht Beschädigung des Gerätes.

Im ersten Gang

(Gangwahlschalter ⑥ in Position 1)

erreichen Sie eine Drehzahl von ca. 400 min⁻¹ und ein hohes Drehmoment. Diese Einstellung eignet sich für alle Schraubarbeiten.

Im zweiten Gang

(Gangwahlschalter ⑥ in Position 2)

erreichen Sie eine Drehzahl von ca. 2000 min⁻¹ zur Durchführung von Bohrarbeiten.

Inbetriebnahme

Ein-/ausschalten

Einschalten

- ◆ Drücken Sie zur Inbetriebnahme des Gerätes den EIN-/AUS-Schalter **8** und halten Sie ihn gedrückt. Die LED-Arbeitsleuchte **10** leuchtet bei leicht oder vollständig gedrücktem EIN-/AUS-Schalter **8**. Sie ermöglicht so das Ausleuchten des Arbeitsbereiches bei ungünstigen Lichtverhältnissen.

Ausschalten

- ◆ Lassen Sie zum Ausschalten des Gerätes den EIN-/AUS-Schalter **8** los.

Drehzahl einstellen

Leichter Druck auf den EIN-/AUS-Schalter **8** bewirkt eine niedrige Drehzahl. Mit zunehmendem Druck erhöht sich die Drehzahl.

HINWEIS

- ▶ Die integrierte Motorbremse sorgt für einen schnellen Stillstand.

Drehrichtung umschalten

- ◆ Wechseln Sie die Drehrichtung, indem Sie den Drehrichtungumschalter **7** nach rechts bzw. links durchdrücken.

Tipps und Tricks



! Tipp! So verhalten Sie sich richtig.

- ◆ Überprüfen Sie vor dem Betrieb, ob der Schraub bzw. Bohreinsatz korrekt angebracht ist, d. h. zentriert im Bohrfutter sitzt.
- ◆ Schraub-Bits sind mit ihren Maßen und der Form gekennzeichnet. Falls Sie sich unsicher sind probieren Sie immer zuerst aus, ob das Bit ohne Spiel im Schraubenkopf sitzt.

Drehmoment

- ◆ Kleinere Schrauben/Bits können beschädigt werden, wenn Sie ein zu hohes Drehmoment bzw. eine zu hohe Drehzahl einstellen.

Harter Schraubfall (in Metall)

- ◆ Besonders hohe Drehmomente entstehen z. B. bei Metallverschraubungen unter Verwendung von Steckschlüsseinsätzen. Wählen Sie eine niedrige Drehzahl.

Weicher Schraubfall (z. B. in Weichholz)

- ◆ Schrauben Sie auch hier mit geringer Drehzahl, um z. B. die Holzoberfläche beim Kontakt mit dem Schraubenkopf aus Metall nicht zu beschädigen. Verwenden Sie einen Senker. Kleine Schrauben in weichem Holz können Sie auch ohne Vorbohren direkt eindrehen.

Beim Bohren in Holz, Metall und anderen Materialien unbedingt berücksichtigen

- ◆ Benutzen Sie bei kleinem Bohrer-Durchmesser eine hohe Drehzahl und bei großem Bohrer-Durchmesser eine niedrige Drehzahl.
- ◆ Wählen Sie bei harten Materialien eine niedrige Drehzahl, bei weichem Material eine hohe Drehzahl.
- ◆ Markieren Sie die Stelle, an der gebohrt werden soll mit einem Körner oder einem Nagel. Wählen Sie zum Anbohren eine niedrige Drehzahl.
- ◆ Ziehen Sie den drehenden Bohrer mehrmals aus dem Bohrloch, um Späne oder Bohrmehl zu entfernen und es zu lüften.

Bohren in Metall

- ◆ Verwenden Sie Metallbohrer (HSS). Für beste Ergebnisse sollten Sie den Bohrer mit Öl kühlen. Metallbohrer können Sie auch zum Bohren in Kunststoff verwenden. Bohren Sie zunächst mit einem Ø 3 mm Bohrer vor und nähern Sie sich dem gewünschten Bohrdurchmesser.

Bohren in Ziegel

- ◆ Verwenden Sie einen Hartmetallbestückten Steinbohrer (max. empfohlener Bohrdurchmesser Ø 16 mm).

Bohren in Holz

- ◆ Verwenden Sie einen Holzbohrer mit Zentrierspitze, für tiefe Bohrungen verwenden Sie einen „Schlangenbohrer“, für große Bohrdurchmesser einen Forstner-Bohrer.

Wartung und Reinigung



WARNUNG! VERLETZUNGSGEFAHR!
Schalten Sie vor allen Arbeiten am Gerät das Gerät aus und entnehmen Sie den Akku.

Der Akku-Schlagbohrschrauber ist wartungsfrei.

- Das Gerät muss stets sauber, trocken und frei von Öl oder Schmierfetten sein.
- Es dürfen keine Flüssigkeiten in das Innere der Geräte gelangen.
- Verwenden Sie zum Reinigen des Gehäuses ein trockenes Tuch. Verwenden Sie niemals Benzin, Lösungsmittel oder Reiniger, die Kunststoff angreifen.
- Soll ein Lithium-Ionen-Akku längere Zeit gelagert werden, muss regelmäßig der Ladezustand kontrolliert werden. Der optimale Ladezustand liegt zwischen 50 und 80%. Das optimale Lagerungsklima ist kühl und trocken.

HINWEIS

- ▶ Nicht aufgeführte Ersatzteile (wie z. B. Schalter) können Sie über unsere Service-Hotline bestellen.

Entsorgung



Das Produkt und die Verpackung sind recycelbar, unterliegen einer erweiterten Herstellerverantwortung und werden getrennt gesammelt.



Werfen Sie Elektrowerkzeuge nicht in den Hausmüll!

Das nebenstehende Symbol einer durchgestrichenen Mülltonne auf Rädern zeigt an, dass dieses Gerät der Richtlinie 2012/19/EU unterliegt. Diese Richtlinie besagt, dass Sie dieses Gerät am Ende seiner Nutzungszeit nicht mit dem normalen Haushaltsmüll entsorgen dürfen, sondern in speziell eingerichteten Sammelstellen, Wertstoffhöfen oder Entsorgungsbetrieben abgeben müssen. **Diese Entsorgung ist für Sie kostenfrei. Schonen Sie die Umwelt und entsorgen Sie fachgerecht.**

Für den deutschen Markt gilt

Beim Kauf eines Neugerätes haben Sie das Recht, das entsprechende Altgerät an Ihren Händler zurückzugeben. Händler von Elektro- und Elektronikgeräten mit einer Verkaufsfläche von mindestens 400 qm sowie Lebensmittelhändler mit einer Verkaufsfläche von mindestens 800 qm, die regelmäßig Elektro- und Elektronikgeräte verkaufen, sind außerdem verpflichtet, bis zu drei Altgeräte unentgeltlich zurückzunehmen, auch ohne dass ein Neugerät gekauft wird, wenn die Altgeräte in keiner Abmessung größer sind als 25 cm. LIDL bietet Ihnen Rücknahmemöglichkeiten direkt in den Filialen und Märkten an. Informieren Sie sich auch bei Ihrem Händler über die Rücknahmemöglichkeiten vor Ort.

Sofern Ihr Altgerät personenbezogene Daten enthält, sind Sie selbst für deren Löschung verantwortlich, bevor Sie es zurückgeben.

Sofern dies ohne Zerstörung des Altgerätes möglich ist, entnehmen Sie die alten Batterien oder Akkus sowie Lampen bevor Sie das Altgerät zur Entsorgung zurückgeben und führen Sie sie einer separaten Sammlung zu. Bei fest eingebauten Akkus ist bei der Entsorgung darauf hinzuweisen, dass das Gerät einen Akku enthält.



Weitere Möglichkeiten zur Entsorgung des ausgedienten Produkts erfahren Sie bei Ihrer Gemeinde- oder Stadtverwaltung.



Werfen Sie Akkus nicht in den Hausmüll!

Defekte oder verbrauchte Akkus müssen gemäß Richtlinie 2006/66/EG recycelt werden. Batterien/Akkus sind als Sondermüll zu behandeln und müssen daher durch entsprechende Stellen (Händler, Fachhändler, öffentliche kommunale Stellen, gewerbliche Entsorgungsunternehmen) umweltgerecht entsorgt werden. Batterien/Akkus können giftige Schwermetalle enthalten.

Werfen Sie Batterien/Akkus daher nicht in den Hausmüll, sondern führen Sie diese einer separaten Sammlung zu. Geben Sie Batterien/Akkus nur im entladenen Zustand zurück.



Die Verpackung besteht aus umweltfreundlichen Materialien, die Sie über die örtlichen Recyclingstellen entsorgen können.

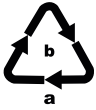

Entsorgen Sie die Verpackung umweltgerecht. Beachten Sie die Kennzeichnung auf den verschiedenen Verpackungsmaterialien und trennen Sie diese gegebenenfalls gesondert. Die Verpackungsmaterialien sind gekennzeichnet mit Abkürzungen (a) und Ziffern (b) mit folgender Bedeutung: 1-7: Kunststoffe, 20-22: Papier und Pappe, 80-98: Verbundstoffe.

Garantie der Kompernaß Handels GmbH

Sehr geehrte Kundin, sehr geehrter Kunde,

Sie erhalten auf dieses Gerät 5 Jahre Garantie ab Kaufdatum. Im Falle von Mängeln dieses Produkts stehen Ihnen gegen den Verkäufer des Produkts gesetzliche Rechte zu. Diese gesetzlichen Rechte werden durch unsere im Folgenden dargestellte Garantie nicht eingeschränkt.

Garantiebedingungen

Die Garantiefrist beginnt mit dem Kaufdatum. Bitte bewahren Sie den Kassenbon gut auf. Dieser wird als Nachweis für den Kauf benötigt.

Tritt innerhalb von 5 Jahren ab dem Kaufdatum dieses Produkts ein Material- oder Fabrikationsfehler auf, wird das Produkt von uns – nach unserer Wahl – für Sie kostenlos repariert, ersetzt oder der Kaufpreis erstattet. Diese Garantieleistung setzt voraus, dass innerhalb der 5-Jahresfrist das defekte Gerät und der Kaufbeleg (Kassenbon) vorgelegt und schriftlich kurz beschrieben wird, worin der Mangel besteht und wann er aufgetreten ist.

Wenn der Defekt von unserer Garantie gedeckt ist, erhalten Sie das reparierte oder ein neues Produkt zurück. Mit Reparatur oder Austausch des Produkts beginnt kein neuer Garantiezeitraum.

Sie erhalten auf die Akku-Packs der X20V Team Serie 3 Jahre Garantie ab Kaufdatum.

Garantiezeit und gesetzliche Mängelansprüche

Die Garantiezeit wird durch die Gewährleistung nicht verlängert. Dies gilt auch für ersetzte und reparierte Teile. Eventuell schon beim Kauf vorhandene Schäden und Mängel müssen sofort nach dem Auspacken gemeldet werden. Nach Ablauf der Garantiezeit anfallende Reparaturen sind kostenpflichtig.

Garantieumfang

Das Gerät wurde nach strengen Qualitätsrichtlinien sorgfältig produziert und vor Auslieferung gewissenhaft geprüft.

Die Garantieleistung gilt für Material- oder Fabrikationsfehler. Diese Garantie erstreckt sich nicht auf Produktteile, die normaler Abnutzung ausgesetzt sind und daher als Verschleißteile angesehen werden können oder für Beschädigungen an zerbrechlichen Teilen, z. B. Schalter oder Teile, die aus Glas gefertigt sind.

Diese Garantie verfällt, wenn das Produkt beschädigt, nicht sachgemäß benutzt oder gewartet wurde. Für eine sachgemäße Benutzung des Produkts sind alle in der Bedienungsanleitung aufgeführten Anweisungen genau einzuhalten. Verwendungszwecke und Handlungen, von denen in der Bedienungsanleitung abgeraten oder vor denen gewarnt wird, sind unbedingt zu vermeiden.

Das Produkt ist nur für den privaten und nicht für den gewerblichen Gebrauch bestimmt. Bei missbräuchlicher und unsachgemäßer Behandlung, Gewaltanwendung und bei Eingriffen, die nicht von unserer autorisierten Serviceniederlassung vorgenommen wurden, erlischt die Garantie.

Garantiezeit gilt nicht bei

- normaler Abnutzung der Akkukapazität
- gewerblichen Gebrauch des Produktes
- Beschädigung oder Veränderung des Produktes durch den Kunden
- Missachtung der Sicherheits- und Wartungsvorschriften, Bedienungsfehler
- Schäden durch Elementarereignisse

Abwicklung im Garantiefall

Um eine schnelle Bearbeitung Ihres Anliegens zu gewährleisten, folgen Sie bitte den folgenden Hinweisen:

- Bitte halten Sie für alle Anfragen den Kassenbon und die Artikelnummer (IAN) 391008_2201 als Nachweis für den Kauf bereit.
- Die Artikelnummer entnehmen Sie bitte dem Typenschild am Produkt, einer Gravur am Produkt, dem Titelblatt der Bedienungsanleitung (unten links) oder dem Aufkleber auf der Rück- oder Unterseite des Produktes.
- Sollten Funktionsfehler oder sonstige Mängel auftreten, kontaktieren Sie zunächst die nachfolgend benannte Serviceabteilung **telefonisch** oder per **E-Mail**.
- Ein als defekt erfasstes Produkt können Sie dann unter Beifügung des Kaufbelegs (Kassenbon) und der Angabe, worin der Mangel besteht und wann er aufgetreten ist, für Sie portofrei an die Ihnen mitgeteilte Serviceanschrift übersenden.



Auf www.lidl-service.com können Sie diese und viele weitere Handbücher, Produktvideos und Installationssoftware herunterladen.

Mit diesem QR-Code gelangen Sie direkt auf die Lidl-Service-Seite (www.lidl-service.com) und können mittels der Eingabe der Artikelnummer (IAN) 391008_2201 Ihre Bedienungsanleitung öffnen.

⚠️ WARNUNG!

- ▶ Lassen Sie Ihre Geräte von der Service-stelle oder einer Elektrofachkraft und nur mit Original-Ersatzteilen reparieren. Damit wird sichergestellt, dass die Sicherheit des Gerätes erhalten bleibt.
- ▶ Lassen Sie den Austausch des Steckers oder der Netzleitung immer vom Hersteller des Gerätes oder seinem Kundendienst ausführen. Damit wird sichergestellt, dass die Sicherheit des Gerätes erhalten bleibt.

Service

DE Service Deutschland

Tel.: 0800 5435 111 (kostenfrei aus dem dt. Festnetz/Mobilfunknetz)
E-Mail: kompernass@lidl.de

AT Service Österreich

Tel.: 0800 447 744
E-Mail: kompernass@lidl.at

CH Service Schweiz

Tel.: 0800 56 44 33
E-Mail: kompernass@lidl.ch

IAN 391008_2201

Importeur

Bitte beachten Sie, dass die folgende Anschrift keine Serviceanschrift ist. Kontaktieren Sie zunächst die benannte Servicestelle.

KOMPERNASS HANDELS GMBH
BURGSTRASSE 21
44867 BOCHUM
DEUTSCHLAND
www.kompernass.com

Original-Konformitätserklärung

Wir, KOMPERNASS HANDELS GMBH, Dokumentenverantwortlicher: Herr Semi Uguzlu, BURGSTR. 21, 44867 BOCHUM, DEUTSCHLAND, erklären hiermit, dass dieses Produkt mit den folgenden Normen, normativen Dokumenten und EG-Richtlinien übereinstimmt:

Maschinenrichtlinie (2006/42/EG)

EG-Niederspannungsrichtlinie (2014/35/EU, nur Ladegerät)

Elektromagnetische Verträglichkeit (2014/30/EU)

RoHS-Richtlinie (2011/65/EU)*

* Die alleinige Verantwortung für die Ausstellung dieser Konformitätserklärung trägt der Hersteller. Der oben beschriebene Gegenstand der Erklärung erfüllt die Vorschriften der Richtlinie 2011/65/EU des Europäischen Parlaments und des Rates vom 8. Juni 2011 zur Beschränkung der Verwendung bestimmter gefährlicher Stoffe in Elektro- und Elektronikgeräten.

Angewandte harmonisierte Normen

EN 62841-1:2015

EN 62841-2-1:2018/A11:2019

EN 60335-2-29:2004/A11:2018

EN 60335-1:2012/A2:2019

EN 62233:2008

EN IEC 55014-1:2021

EN IEC 55014-2:2021

EN IEC 61000-3-2:2019/A1:2021

EN 61000-3-3:2013/A1:2019

EN IEC 63000:2018

Typ/Gerätebezeichnung: Akku-Schlagbohrschrauber 20 V PSBSAP 20-Li B3

Herstellungsjahr: 06-2022

Seriennummer: IAN 391008_2201

Bochum, 23.06.2022



Semi Uguzlu

- Qualitätsmanager -

Technische Änderungen im Sinne der Weiterentwicklung sind vorbehalten.

Ersatz-Akku Bestellung

Wenn Sie einen Ersatz-Akku für Ihr Gerät bestellen möchten, so können Sie dies entweder bequem im Internet unter www.kompernass.com oder telefonisch abwickeln.

Dieser Artikel kann aufgrund begrenzter Vorratsmenge nach kurzer Zeit ausverkauft sein.



HINWEIS

- ▶ Die Bestellung von Ersatzteilen kann in einigen Ländern nicht online vorgenommen werden. Kontaktieren Sie in diesem Fall bitte die Service-Hotline.

Telefonische Bestellung

- DE** Service Deutschland Tel.: 0800 5435 111 (kostenfrei aus dem dt. Festnetz/Mobilfunknetz)
- AT** Service Österreich Tel.: 0800 447 744
- CH** Service Schweiz Tel.: 0800 56 44 33

Um eine schnelle Bearbeitung Ihrer Bestellung zu gewährleisten, halten Sie bitte für alle Anfragen die Artikelnummer (IAN 391008_2201) des Gerätes bereit. Die Artikelnummer entnehmen Sie bitte dem Typenschild oder dem Titelblatt dieser Anleitung.

Table des matières

Introduction	32
Utilisation conforme à l'usage prévu	32
Équipement	32
Matériel livré	32
Caractéristiques techniques	33
Avertissements de sécurité généraux pour l'outil électrique	34
1. Sécurité de la zone de travail	34
2. Sécurité électrique	34
3. Sécurité des personnes	35
4. Utilisation et entretien de l'outil électrique	35
5. Utilisation et manipulation d'un outil à accu.	36
6. Service après-vente	36
Consignes de sécurité relatives aux perceuses	37
Accessoires/équipements supplémentaires d'origine	37
Avertissements de sécurité relatifs aux chargeurs	37
Avant la mise en service	38
Recharger le bloc-batterie (voir fig. A)	38
Mettre/retirer le bloc-batterie dans l'appareil	38
Contrôler l'état de la batterie	38
Poignée supplémentaire	39
Butée profondeur	39
Changement d'outils	39
Choisir la sélection du couple/le mode de fonctionnement	39
Boîte à 2 vitesses	39
Mise en service	40
Allumer/éteindre	40
Régler la vitesse de rotation	40
Inverser le sens de rotation	40
Conseils et astuces	40
Entretien et nettoyage	41
Mise au rebut	41
Garantie pour Kompernass Handels GmbH pour la France	42
Garantie pour Kompernass Handels GmbH pour la Belgique	44
Service après-vente	45
Importateur	45
Traduction de la déclaration de conformité originale	46
Commande de batteries de rechange	47
Commande téléphonique	47

PERCEUSE-VISSEUSE À PERCUSSION SANS FIL 20 V PSBSAP 20-Li B3

Introduction

Nous vous félicitons pour l'achat de votre nouvel appareil. Vous venez ainsi d'opter pour un produit de grande qualité. Le mode d'emploi fait partie de ce produit. Il contient des remarques importantes concernant la sécurité, l'utilisation et le recyclage. Avant d'utiliser le produit, veuillez vous familiariser avec toutes les consignes d'utilisation et avertissements de sécurité. N'utilisez le produit que conformément aux descriptions et pour les domaines d'utilisation indiqués. Si vous cédez le produit à un tiers, remettez-lui également tous les documents.

Utilisation conforme à l'usage prévu

Cet appareil est destiné au vissage et dévissage de vis ainsi qu'au perçage dans le bois, le métal, la céramique et le plastique, ainsi qu'au perçage à percussion dans la brique et la maçonnerie. Cet appareil ne convient pas au perçage à percussion dans la pierre naturelle, comme le granit par exemple. La lumière de cet appareil sert à éclairer la zone de travail immédiate de l'appareil.

N'utilisez l'appareil que conformément aux consignes et pour les domaines d'utilisation prévus. L'appareil n'est pas conçu pour un usage professionnel. Toute utilisation autre ou modification de l'appareil est considérée comme non conforme et s'accompagne de risques d'accident non négligeables. Le fabricant n'assume aucune responsabilité pour les dommages résultant d'une utilisation non conforme à l'usage prévu.

Équipement

- 1 Poignée supplémentaire
- 2 Butée de profondeur
- 3 Denture sur la butée de profondeur
- 4 Bague de fixation poignée supplémentaire
- 5 Vis rotative pour la butée de profondeur
- 6 Sélecteur de vitesse
- 7 Commutateur de sens de rotation/verrouillage
- 8 Interrupteur MARCHÉ/ARRÊT/
réglage de la vitesse
- 9 Clip de ceinture
- 10 Lampe de travail LED
- 11 Sélection du couple
- 12 Mandrin

Fig. A

- 13 Bloc-batterie*
- 14 Touche de déverrouillage du bloc-batterie
- 15 Chargeur rapide*
- 16 LED d'affichage de la batterie
- 17 Touche d'état de la batterie
- 18 LED rouge de contrôle de charge
- 19 LED verte de contrôle de charge
- 20 LED Ready2Connect

Matériel livré

- 1 perceuse-visseuse à percussion sans fil 20 V
- 1 poignée supplémentaire
- 1 butée de profondeur
- 1 mallette de transport
- 1 mode d'emploi

Caractéristiques techniques

Perceuse-visseuse à percussion sans fil 20 V PSBSAP 20-Li B3

Tension nominale	20 V $\overline{=}$ (courant continu)
Transmission	Transmission à 2 vitesses
Vitesse nominale à vide	1ère vitesse : n_0 0-400 min^{-1} 2e vitesse : n_0 0-2000 min^{-1}
Fréquence de percussion	1ère vitesse : n_0 0-7200 min^{-1} 2e vitesse : n_0 0-36000 min^{-1}
Couple max.	80 Nm
Niveaux de couple	1-21 + 1 puissance de perçage/ + 1 puissance de percussion
Capacité du mandrin porte-foret	 Ø max. 13 mm
Diamètre de perçage max.	65 mm pour le bois 16 mm de béton (sans pierres) 13 mm pour l'acier

Batterie PAP 20 B1 *

Type	LITHIUM-IONS
Tension nominale	20 V $\overline{=}$ (courant continu)
Capacité	2 Ah
Cellules	5

Chargeur rapide de batterie PLG 20 C2 *

ENTRÉE/Input

Tension nominale	230-240 V \sim , 50 Hz (Courant alternatif)
------------------	--------------------------------------------------

Puissance nominale absorbée	85 W
-----------------------------	------

Fusible (interne)	3,15 A 
-------------------	--------------------------------------------------------------------------------------------

SORTIE/output

Tension nominale	21,5 V $\overline{=}$ (courant continu)
Courant nominal	3,5 A

Durée de chargement env. 45 min

Classe de protection II /  (double isolation)

* BATTERIE ET CHARGEUR NE SONT PAS INCLUS DANS FOURNI

Valeur d'émissions sonores

Valeur de mesure du bruit déterminée conformément à la norme EN 62841. Le niveau de bruit A pondéré typique de l'outil électrique est de :

Perceuse

Niveau de pression acoustique	$L_{PA} = 78$ dB (A)
Imprecision K	$K_{PA} = 5$ dB
Niveau de puissance acoustique	$L_{WA} = 86$ dB (A)
Imprecision K	$K_{WA} = 5$ dB

Forage à percussion

Niveau de pression acoustique	$L_{PA} = 92$ dB (A)
Imprecision K	$K_{PA} = 5$ dB
Niveau de puissance acoustique	$L_{WA} = 100$ dB (A)
Imprecision K	$K_{WA} = 5$ dB

Valeur d'émission des vibrations

Valeurs totales des vibrations (somme vectorielle triaxiale) déterminées selon la norme EN 62841 :

Perceuse

Poignée principale	$a_H = 2,585$ m/s^2
Imprecision	$K = 1,5$ m/s^2
Poignée auxiliaire	$a_H = 4,262$ m/s^2
Imprecision	$K = 1,5$ m/s^2

Perceuse

Poignée principale	$a_H = 6,521$ m/s^2
Imprecision	$K = 1,5$ m/s^2
Poignée auxiliaire	$a_H = 5,495$ m/s^2
Imprecision	$K = 1,5$ m/s^2

Porter une protection auditive !

REMARQUE

- Les valeurs totales d'émission de vibrations et les valeurs d'émissions sonores indiquées ont été mesurées conformément à une méthode de mesure normée et peuvent être utilisées pour comparer des outils électriques entre eux.
- Les valeurs totales d'émission de vibrations et les valeurs d'émissions sonores indiquées peuvent également être utilisées pour une évaluation préliminaire de la sollicitation.

⚠ AVERTISSEMENT !

- ▶ Pendant l'utilisation de l'outil électrique, les émissions de vibrations et sonores peuvent différer des valeurs indiquées en fonction de la manière dont l'outil électrique est utilisé, et en particulier en fonction du type de pièce à usiner.
- ▶ Essayez de garder la sollicitation aussi faible que possible. Des mesures d'exemple de réduction de la sollicitation des vibrations sont le port de gants lors de l'utilisation de l'outil et la limitation du temps de travail. À ce titre, toutes les parts du cycle de travail doivent être prises en compte (par exemple les durées pendant lesquelles l'outil électrique est éteint et celles pendant lesquelles il est allumé, mais fonctionne sans charge).



Avertissements de sécurité généraux pour l'outil électrique

⚠ AVERTISSEMENT !

- ▶ Lire tous les avertissements de sécurité, les instructions, les illustrations et les spécifications fournis avec cet outil électrique. Ne pas suivre les instructions énumérées ci-dessous peut provoquer un choc électrique, un incendie et/ou une blessure sérieuse.

Conserver tous les avertissements et toutes les instructions pour pouvoir s'y reporter ultérieurement.

Le terme "outil électrique" dans les avertissements fait référence à votre outil électrique alimenté par le secteur (avec cordon d'alimentation) et à votre outil fonctionnant sur batterie (sans cordon d'alimentation).

1. Sécurité de la zone de travail

- a) **Conserver la zone de travail propre et bien éclairée.** Les zones en désordre ou sombres sont propices aux accidents.
- b) **Ne pas faire fonctionner les outils électriques en atmosphère explosive, par exemple en présence de liquides inflammables, de gaz ou de poussières.** Les outils électriques produisent des étincelles qui peuvent enflammer les poussières ou les fumées.
- c) **Maintenir les enfants et les personnes présentes à l'écart pendant l'utilisation de l'outil électrique.** Les distractions peuvent vous faire perdre le contrôle de l'outil.

2. Sécurité électrique

- a) **La fiche de l'outil électrique doit être adaptée à la prise de courant. Ne jamais modifier la fiche de quelque façon que ce soit. Ne pas utiliser d'adaptateurs avec des outils électriques à branchement de terre.** Des fiches non modifiées et des socles adaptés réduisent le risque de choc électrique.
- b) **Éviter tout contact du corps avec des surfaces reliées à la terre telles que les tuyaux, les radiateurs, les cuisinières et les réfrigérateurs.** Il existe un risque accru de choc électrique si votre corps est relié à la terre.
- c) **Ne pas exposer les outils électriques à la pluie ou à des conditions humides.** La pénétration d'eau à l'intérieur d'un outil augmentera le risque de choc électrique.
- d) **Ne pas maltraiter le cordon. Ne jamais utiliser le cordon pour porter, tirer ou débrancher l'outil. Maintenir le cordon à l'écart de la chaleur, du lubrifiant, des arêtes ou des parties en mouvement.** Des cordons endommagés ou emmêlés augmentent le risque de choc électrique.
- e) **Lorsqu'on utilise un outil à l'extérieur, utiliser un prolongateur adapté à l'utilisation extérieure.** L'utilisation d'un cordon adapté à l'utilisation extérieure réduit le risque de choc électrique.

- f) Si l'usage d'un outil électrique dans un emplacement humide est inévitable, utiliser une alimentation protégée par un dispositif à courant différentiel résiduel (RCD). L'usage d'un RCD réduit le risque de choc électrique.
- g) Si des dispositifs sont fournis pour le raccordement d'équipements pour l'extraction et la récupération des poussières, s'assurer qu'ils sont connectés et correctement utilisés. Utiliser des collecteurs de poussière peut réduire les risques dus aux poussières.

3. Sécurité des personnes

- a) Rester vigilant, regarder ce que vous êtes en train de faire et faire preuve de bon sens dans votre utilisation de l'outil. Ne pas utiliser un outil lorsque vous êtes fatigué ou sous l'emprise de drogues, d'alcool ou de médicaments. Un moment d'inattention en cours d'utilisation d'un outil électrique peut entraîner des blessures graves.
- b) Utiliser un équipement de sécurité. Toujours porter une protection pour les yeux. Les équipements de protection individuelle tels que les masques contre les poussières, les chaussures de sécurité antidérapantes, les casques ou les protections auditives utilisés pour les conditions appropriées réduisent les blessures.
- c) Éviter tout démarrage intempestif. S'assurer que l'interrupteur est en position arrêt avant de brancher l'outil électrique au secteur et/ou au bloc de batteries, de le ramasser ou de le porter. Porter les outils électriques en ayant le doigt sur l'interrupteur ou brancher des outils électriques dont l'interrupteur est en position marche est source d'accidents.
- d) Retirer toute clé de réglage avant de mettre l'outil électrique en marche. Une clé laissée fixée sur une partie tournante de l'outil électrique peut donner lieu à des blessures.
- e) Ne pas se précipiter. Garder une position et un équilibre adaptés à tout moment. Cela permet un meilleur contrôle de l'outil électrique dans des situations inattendues.
- f) S'habiller de manière adaptée. Ne pas porter de vêtements amples ou de bijoux. Garder les cheveux et les vêtements à distance des parties en mouvement. Des vêtements amples, des bijoux ou les cheveux longs peuvent être pris dans des parties en mouvement.

- h) Ne pas se bercer d'illusions quant à la sécurité et ne pas aller outre les règles de sécurité pour les outils électriques, même si vous êtes habitué à l'outil électrique pour l'avoir utilisé à maintes reprises. Une fraction de seconde d'inattention peut provoquer une blessure grave.

4. Utilisation et entretien de l'outil électrique

- a) Ne pas forcer l'outil électrique. Utiliser l'outil électrique adapté à votre application. L'outil électrique adapté réalise mieux le travail et de manière plus sûre au régime pour lequel il a été construit.
- b) Ne pas utiliser l'outil électrique si l'interrupteur ne permet pas de passer de l'état de marche à arrêt et inversement. Tout outil électrique qui ne peut pas être commandé par l'interrupteur est dangereux et il faut le réparer.
- c) Débrancher la fiche de la source d'alimentation et/ou enlever le bloc de batteries s'il est amovible, avant tout réglage, changement d'accessoires ou avant de ranger l'outil électrique. De telles mesures de sécurité préventives réduisent le risque de démarrage accidentel de l'outil électrique.
- d) Conserver les outils électriques à l'arrêt hors de la portée des enfants et ne pas permettre à des personnes ne connaissant pas l'outil électrique ou les présentes instructions de le faire fonctionner. Les outils électriques sont dangereux entre les mains d'utilisateurs novices.

- e) Observer la maintenance des outils électriques et des accessoires. Vérifier qu'il n'y a pas de mauvais alignement ou de blocage des parties mobiles, des pièces cassées ou toute autre condition pouvant affecter le fonctionnement de l'outil électrique. En cas de dommages, faire réparer l'outil électrique avant de l'utiliser. De nombreux accidents sont dus à des outils électriques mal entretenus.
 - f) Garder affûtés et propres les outils permettant de couper. Des outils destinés à couper correctement entretenus avec des pièces coupantes tranchantes sont moins susceptibles de bloquer et sont plus faciles à contrôler.g) Utiliser l'outil électrique, l'outil d'intervention, les outils d'intervention etc., conformément à ces instructions, en tenant compte des conditions de travail et du travail à réaliser. L'utilisation de l'outil électrique pour des opérations différentes de celles prévues peut donner lieu à des situations dangereuses.
 - h) Il faut que les poignées et les surfaces de préhension restent sèches, propres et dépourvues d'huiles et de graisses. Des poignées et des surfaces de préhension glissantes rendent impossibles la manipulation et le contrôle en toute sécurité de l'outil dans les situations inattendues.
- d) La batterie peut couler en cas d'usage incorrect. Éviter tout contact avec ce liquide. Laver à l'eau en cas de contact involontaire. En cas de contact du liquide avec les yeux, il faut en plus consulter un médecin. Le liquide qui s'écoule des batteries peut causer des irritations de la peau ou des brûlures.
 - e) N'utilisez pas de batterie endommagée ou modifiée. Les batteries endommagées ou modifiées peuvent se comporter de manière imprévisible et entraîner un incendie, une explosion ou un risque de blessures.
 - f) N'exposez jamais une batterie au feu ou à des températures trop élevées. Le feu ou des températures supérieures à 130 °C (265 °F) peuvent entraîner une explosion.
 - g) Suivez toutes les instructions relatives au chargement et ne chargez jamais la batterie ou l'outil sans fil en dehors de la plage de températures indiquée dans ce mode d'emploi. Un chargement incorrect ou un chargement en dehors de la plage de températures autorisée peut détruire l'appareil et augmenter le risque d'incendie.

5. Utilisation et manipulation d'un outil à accu

- a) Rechargez les batteries uniquement avec les chargeurs recommandés par le fabricant. Un chargeur compatible pour certains types de batteries peut provoquer un incendie s'il est utilisé avec d'autres accus.
- b) N'utiliser les outils qu'avec des blocs de batteries spécifiquement désignés. L'utilisation de tout autre bloc de batteries peut créer un risque de blessure et de feu.
- c) Tenir les batteries inutilisées à l'abri des agrafes, pièces de monnaie, clés, clous, vis et autres objets en métal susceptibles de court-circuiter les contacts. Un court-circuit entre les contacts des batteries peut provoquer des brûlures ou un incendie.



PRUDENCE ! RISQUE D'EXPLOSION !

Ne jamais recharger des piles non rechargeables.



Protégez la batterie

de la chaleur, par ex. aussi du rayonnement solaire continu, du feu, de l'eau et de l'humidité. Il existe un risque d'explosion.

6. Service après-vente

- a) Faire entretenir l'outil électrique par un réparateur qualifié utilisant uniquement des pièces de rechange identiques. Cela assurera que la sécurité de l'outil est maintenue.
- b) N'entretenez jamais des batteries endommagées. L'entretien des batteries ne doit être effectué que par le constructeur ou des points de service après-vente agréés.

Consignes de sécurité relatives aux perceuses

Consignes de sécurité pour tous les travaux

- Pendant le perçage avec percussion, portez une protection auditive. L'exposition au bruit peut provoquer une perte d'audition.
- Utilisez la(les) poignée(s) supplémentaire(s). La perte de contrôle peut entraîner des blessures.
- Tenez l'appareil par les surfaces de préhension isolées, lors de la réalisation d'une opération au cours de laquelle les vis ou l'outil d'intervention peut entrer en contact avec des câbles électriques invisibles. Le contact de l'outil d'intervention ou des vis avec un câble sous tension peut également mettre les parties métalliques sous tension et provoquer une électrocution.
- Récupérez la poussière éventuelle à l'aide d'un aspirateur par exemple.

Consignes de sécurité lors de l'utilisation de forêts longs

- Ne travaillez en aucun cas à une vitesse supérieure à la vitesse maximale autorisée pour le forêt. Le forêt risque de se voiler légèrement à des vitesses plus élevées, lorsqu'il peut tourner librement sans contact avec la pièce à usiner, et causer ainsi des blessures.
- Commencez toujours l'opération de perçage avec une vitesse basse et lorsque le forêt est en contact avec la pièce à usiner. Le forêt risque de se voiler légèrement à des vitesses plus élevées, lorsqu'il peut tourner librement sans contact avec la pièce à usiner, et causer ainsi des blessures.
- N'exercez aucune pression excessive, et uniquement dans le sens longitudinal du forêt. Les forêts peuvent se voiler et casser ou entraîner une perte de contrôle et provoquer des blessures.

Accessoires/équipements supplémentaires d'origine

- Utilisez uniquement des accessoires et équipements supplémentaires spécifiés dans le mode d'emploi ou dont le logement est compatible avec l'appareil.

AVERTISSEMENT !

- N'utilisez aucun accessoire qui n'a pas été recommandé par PARKSIDE. Cela peut entraîner une électrocution et un incendie.

Avertissements de sécurité relatifs aux chargeurs

- Cet appareil peut être utilisé par des enfants à partir de 8 ans et par des personnes ayant des capacités physiques, sensorielles ou mentales réduites ou disposant de peu d'expérience et/ou de connaissances, à condition qu'ils soient surveillés ou qu'ils aient été initiés à l'utilisation sécurisée de l'appareil et qu'ils aient compris les dangers en résultant. Ne pas laisser les enfants jouer avec l'appareil. Le nettoyage et la maintenance utilisateur ne doivent pas être réalisés par des enfants s'ils ne sont pas surveillés.
- Si le cordon d'alimentation de cet appareil est endommagé, il doit être remplacé par le fabricant, son service après-vente ou une personne de qualification similaire afin d'éviter tout risque.



Le chargeur convient uniquement à une exploitation en intérieur.

⚠️ AVERTISSEMENT !

- Si le cordon d'alimentation de cet appareil est endommagé, il doit être remplacé par le fabricant, son service après-vente ou une personne de qualification similaire afin d'éviter tout risque.

⚠️ ATTENTION !

- ◆ Ce chargeur peut recharger uniquement les batteries suivantes : PAP 20 A1/PAP 20 A2/PAP 20 A3/PAP 20 B1/PAP 20 B3/PAPS 204 A1/PAPS 208 A1.
- ◆ Une liste à jour de la compatibilité des batteries est disponible sur www.Lidl.de/Akku.

Avant la mise en service

Recharger le bloc-batterie (voir fig. A)

⚠️ PRUDENCE !

- ▶ Débranchez toujours la fiche secteur du chargeur avant d'en retirer le bloc-batterie ou de le mettre en place.

REMARQUE

- ▶ Ne chargez jamais le bloc-batterie lorsque la température ambiante est inférieure à 10 °C ou supérieure à 40 °C. Si une batterie lithium-ions doit rester stockée pendant une période prolongée, il faut contrôler régulièrement son état de charge. L'état de charge optimal se situe entre 50 % et 80 %. Le climat de stockage doit être frais et sec dans une température ambiante située entre 0 °C et 50 °C.
- ◆ Placez le bloc-batterie 13 dans le chargeur rapide 15 (voir fig. A).

- ◆ Insérez la fiche secteur dans la prise de courant. Le voyant vert de contrôle de la charge 19 s'allume brièvement, puis le voyant rouge de contrôle de la charge 18 s'allume.
- ◆ La LED de contrôle de charge verte 19 vous signale que l'opération de chargement est terminée et que le bloc-batterie est prêt à être utilisé.

⚠️ ATTENTION !

- ◆ Si la LED rouge de contrôle de charge 18 se met à clignoter, cela signifie que le bloc-batterie 13 surchauffe et qu'il ne peut pas être rechargé.
- ◆ Si les LED rouge et verte de contrôle de charge 18/19 clignotent ensemble, cela signifie que le bloc-batterie 13 est défectueux.
- ◆ Introduisez le bloc-batterie 13 dans l'appareil.
- ◆ Éteignez le chargeur pendant au moins 15 minutes entre deux opérations de chargement consécutives. Débranchez pour cela la fiche secteur.

Mettre/retirer le bloc-batterie dans l'appareil

Mettre en place le bloc-batterie

- ◆ Placez le commutateur de sens de rotation 7 en position centrale (verrouillage). Faites s'enclencher le bloc-batterie dans la poignée.

Retirer le bloc-batterie

- ◆ Appuyez sur la touche de déverrouillage 14 puis retirez le bloc-batterie 13.

Contrôler l'état de la batterie

- ◆ Pour vérifier l'état de la batterie, appuyez sur la touche d'état de la batterie 17. L'état ou la puissance restante s'affiche comme suit dans la LED d'affichage de la batterie 16 :
ROUGE/ORANGE/VERT = charge maximale
ROUGE/ORANGE = charge moyenne
ROUGE = charge faible - recharger la batterie

Poignée supplémentaire

REMARQUE

- ▶ Pour des raisons de sécurité, cet appareil doit être uniquement utilisé avec une poignée supplémentaire ① montée.
- ◆ Desserrez la boucle de la poignée supplémentaire ① en la tournant dans le sens horaire.
- ◆ Faites glisser la bague de fixation de la poignée supplémentaire ④ sur le mandrin ⑫.
- ◆ Faites pivoter la poignée supplémentaire ① en position souhaitée.
- ◆ Faites ensuite à nouveau tourner la poignée supplémentaire ① dans le sens antihoraire.

Butée profonde

- ◆ Desserrez la vis rotative pour la butée de profondeur ⑤.
- ◆ Insérez la butée de profondeur ② dans la poignée supplémentaire ①.
- ◆ Assurez-vous que la denture sur la butée de profondeur ③ soit orientée vers le haut et le bas.
- ◆ Sortez la butée de profondeur ② jusqu'à ce que la distance entre la pointe du foret et la pointe de la butée de profondeur corresponde à la profondeur de perçage désirée.
- ◆ Serrez la vis rotative pour la butée de profondeur ⑤ pour arrêter la butée de profondeur ②.

Changement d'outils

Votre visseuse à percussion sans fil est équipée d'un blocage de la broche entièrement automatique **SPINDLE LOCK**.

Lorsque le moteur est immobile, la transmission est verrouillée pour vous permettre d'ouvrir le mandrin ⑫ en tournant ↻. Une fois que vous avez inséré l'outil désiré et avez resserré en tournant le mandrin ↻, vous pouvez immédiatement poursuivre votre travail. Le blocage de la broche se libère automatiquement au démarrage du moteur (actionnement de l'interrupteur MARCHE/ARRÊT ⑧).

Choisir la sélection du couple/le mode de fonctionnement

La sélection du couple ⑪ vous permet de régler la force de rotation ou de choisir entre la puissance de perçage ② et la puissance de perçage à percussion ③.

- ◆ Choisissez une puissance basse pour les petites vis ou pour les matériaux mous.
- ◆ Choisissez une puissance élevée pour les grandes vis, les matériaux durs ou pour dévisser des vis.
- ◆ Pour les travaux de perçage, sélectionnez la puissance de perçage en réglant la sélection du couple sur la position ②.
- ◆ Pour les travaux de perçage à percussion, sélectionnez la puissance de perçage à percussion en réglant la sélection de couple sur la position ③.

Boîte à 2 vitesses

⚠ PRUDENCE !

- ▶ Actionnez le sélecteur de vitesse ⑥ uniquement lorsque l'appareil est à l'arrêt. Sinon l'appareil risque d'être endommagé.

En première vitesse (sélecteur de vitesse ⑥ en position 1)

vous atteignez une vitesse de rotation d'env. 400 min⁻¹ et un couple élevé. Ce réglage convient à tous les travaux de vissage.

En seconde vitesse (sélecteur de vitesse ⑥ en position 2)

vous atteignez une vitesse de rotation d'env. 2000 min⁻¹ pour réaliser des travaux de perçage.

Mise en service

Allumer/éteindre

Allumer

- ◆ Pour la mise en service de l'appareil, appuyez sur l'interrupteur MARCHE/ARRÊT **8** et maintenez-le enfoncé. La lampe de travail LED **10** s'allume lorsque l'interrupteur MARCHE/ARRÊT **8** appuyé est légèrement ou entièrement enfoncé. Elle permet ainsi d'éclairer la zone de travail si la luminosité n'est pas suffisante.

Éteindre

- ◆ Pour éteindre l'appareil, relâchez l'interrupteur MARCHE/ARRÊT **8**.

Régler la vitesse de rotation

Une légère pression sur l'interrupteur MARCHE/ARRÊT **8** génère une vitesse de rotation réduite. La vitesse de rotation augmente avec la pression.

REMARQUE

- ▶ Le frein moteur intégré veille à une immobilisation rapide.

Inverser le sens de rotation

- ◆ Inversez le sens de rotation en poussant le commutateur de sens de rotation **7** vers la droite ou vers la gauche.

Conseils et astuces



Conseil ! Voici le bon comportement recommandé.

- ◆ Avant le fonctionnement, contrôlez si l'embout de vissage ou de perçage est correctement monté, c'est-à-dire s'il est centré dans le mandrin.
- ◆ Les embouts de vissage sont signalés par leurs dimensions et leur forme. Si vous n'êtes pas sûr, commencez toujours par vérifier si l'embout repose sans jeu dans la tête de vis.

Couple

- ◆ Les petites vis/petits embouts peuvent être endommagés si vous réglez un couple trop élevé ou une vitesse de rotation trop haute.

Vissage à couple élevé (dans le métal)

- ◆ Des couples particulièrement élevés se produisent par ex. avec les raccords métalliques nécessitant l'emploi de douilles. Choisissez dans ce cas une vitesse de rotation basse.

Vissage à couple réduit (par ex. dans du bois tendre)

- ◆ Vissez ici aussi avec une vitesse de rotation basse pour par ex. ne pas endommager la surface en bois lors du contact avec la tête de vis en métal. Utilisez un foret aléueur. Vous pouvez aussi visser directement les petites vis dans le bois tendre sans pré-perçage.

Lors du perçage dans le bois, le métal et d'autres matériaux, il est impératif de respecter ce qui suit :

- ◆ Pour un petit diamètre de foret, utilisez une vitesse de rotation élevée et pour un diamètre de foret plus grand, une vitesse de rotation basse.
- ◆ Pour les matériaux durs, choisissez une vitesse de rotation basse, pour les matériaux mous, une vitesse de rotation élevée.
- ◆ Marquez l'endroit qui doit être percé avec un pointeau ou un clou. Choisissez une vitesse de rotation basse pour le pré-perçage.
- ◆ Retirez plusieurs fois le foret en rotation du trou de perçage pour évacuer les copeaux ou la poussière de forage et pour l'aérer.

Perçage dans le métal

- ◆ Utilisez des forets à métaux (HSS). Pour de meilleurs résultats, nous vous recommandons de refroidir le foret à l'huile. Vous pouvez également utiliser des forets à métaux pour percer le plastique. Percez d'abord avec un foret d'un Ø de 3 mm et rapprochez-vous ensuite du diamètre de perçage souhaité.

Perçage dans de la brique

- ◆ Utilisez un foret à pierre à plaquette(s) en métal dur (diamètre de perçage max. recommandé Ø 16 mm).

Perçage dans le bois

- ◆ Utilisez un foret à bois avec pointe de centrage ; pour les perçages profonds, utilisez une mèche à simple spirale, pour les grands diamètres de perçage, un foret Forstner.

Entretien et nettoyage



AVERTISSEMENT! RISQUE DE BLESSURES ! Avant d'effectuer tout travail sur l'appareil, éteignez-le et retirez la batterie.

La visseuse à percussion sans fil ne nécessite aucun entretien.

- L'appareil doit toujours être propre, sec et exempt d'huile ou de graisse.
- Aucun liquide ne doit pénétrer à l'intérieur de l'appareil.
- Pour le nettoyage du boîtier, utilisez un chiffon sec. N'utilisez jamais d'essence, de solvant ou de nettoyant qui attaquent le plastique.
- Si une batterie lithium-ions doit rester stockée pendant une période prolongée, il faut contrôler régulièrement son état de charge. L'état de charge optimal se situe entre 50 et 80 %. Le climat de stockage optimal est frais et sec.

REMARQUE

- Les pièces détachées non listées (par ex. interrupteur) peuvent être commandées via la hotline de notre service après-vente.

Mise au rebut



Le produit et l'emballage sont recyclables. Ils sont soumis à la responsabilité élargie du producteur (REP), selon laquelle ils doivent être collectés séparément.



Ne jetez jamais les outils électriques avec les ordures ménagères !

Le symbole ci-contre, d'une poubelle barrée sur roues, indique que l'appareil doit respecter la directive 2012/19/EU. Cette directive stipule que vous ne devez pas éliminer cet appareil en fin de vie avec les ordures ménagères, mais le rapporter aux points de collecte spécialement équipés, aux centres de recyclage ou aux entreprises de gestion des déchets.

Ce recyclage est gratuit. Respectez l'environnement et recyclez en bonne et due forme.

Si votre appareil usagé contient des données à caractère personnel, vous assumez la responsabilité personnelle de les effacer avant de le rapporter.

À condition que cela soit possible sans détruire l'appareil usagé, retirez les piles ou batteries usagées qu'il contient avant de le mettre au recyclage, et rappez les piles/batteries à un point de collecte séparé. Pour les batteries inamovibles, il convient de signaler leur présence dans l'appareil au moment de le rapporter au recyclage.



Renseignez-vous auprès de votre commune ou des services administratifs de votre ville pour connaître d'autres possibilités de recyclage du produit usagé.



Ne jetez pas les batteries dans les ordures ménagères !

Les batteries défectueuses ou usagées doivent être recyclées conformément à la directive 2006/66/CE. Les piles/batteries doivent être traitées comme des déchets spéciaux devant être obligatoirement recyclés dans le respect de l'environnement par les entités correspondantes (commerçants, revendeurs spécialisés, services municipaux, entreprises de recyclage professionnel). Les piles/batteries peuvent contenir des métaux lourds toxiques.

Par conséquent, ne jetez pas les piles/batteries dans les ordures ménagères, rappez-les au contraire à un point de collecte séparé. Ne rappez les piles/batteries qu'à l'état déchargé.



L'emballage est constitué de matériaux écologiques que vous pouvez recycler par le biais des services de recyclage locaux.



Éliminez l'emballage d'une manière respectueuse de l'environnement. Observez le marquage sur les différents matériaux d'emballage et triez-les

séparément si nécessaire. Les matériaux d'emballage sont repérés par des abréviations (a) et des numéros (b) qui ont la signification suivante : 1-7 : Plastiques, 20-22 : Papier et carton, 80-98 : Matériaux composites.

Garantie pour Kompernass Handels GmbH pour la France

Chère cliente, cher client,

cet appareil est garanti 5 ans à compter de la date d'achat. Si ce produit venait à présenter des vices, vous disposez de droits légaux envers le vendeur de ce produit. Ces droits légaux ne sont pas restreints par notre garantie présentée ci-dessous.

Conditions de garantie

La période de garantie débute à la date d'achat. Veuillez à bien conserver le ticket de caisse. Celui-ci servira de preuve d'achat.

Si dans un délai de 5 ans suivant la date d'achat de ce produit, un vice de matériel ou de fabrication venait à apparaître, le produit sera réparé, remplacé gratuitement par nos soins ou le prix d'achat remboursé, selon notre choix. Cette prestation sous garantie nécessite, dans le délai de 5 ans, la présentation de l'appareil défectueux et du justificatif d'achat (ticket de caisse) ainsi que la description écrite succincte du vice et du moment de son apparition.

Si le vice est couvert par notre garantie, vous recevrez le produit réparé ou un nouveau produit en retour. Aucune nouvelle période de garantie ne débute avec la réparation ou l'échange du produit.

Les blocs-batteries de la série X 20 V Team sont garantis 3 ans à compter de la date d'achat.

Période de garantie et réclamation légale pour vices cachés

L'exercice de la garantie ne prolonge pas la période de garantie. Cette disposition s'applique également aux pièces remplacées ou réparées. Les dommages et vices éventuellement déjà présents à l'achat doivent être signalés immédiatement après le déballage. Toute réparation survenant après la période sous garantie fera l'objet d'une facturation.

Étendue de la garantie

L'appareil a été fabriqué avec soin conformément à des directives de qualité strictes et consciencieusement contrôlé avant sa livraison.

La prestation de la garantie s'applique aux vices de matériel et de fabrication. Cette garantie ne s'étend pas aux pièces du produit qui sont exposées à une usure normale et peuvent de ce fait être considérées comme pièces d'usure, ni aux détériorations de pièces fragiles, par ex. interrupteurs ou pièces en verre.

Cette garantie devient caduque si le produit est détérioré, utilisé ou entretenu de manière non conforme. Toutes les instructions listées dans le manuel d'utilisation doivent être exactement respectées pour une utilisation conforme du produit. Des buts d'utilisation et actions qui sont déconseillés dans le manuel d'utilisation, ou dont vous êtes avertis doivent également être évités.

Le produit est uniquement destiné à un usage privé et ne convient pas à un usage professionnel. La garantie est annulée en cas d'entretien incorrect et inapproprié, d'usage de la force et en cas d'intervention non réalisée par notre centre de service après-vente agréé.

Article L217-16 du Code de la consommation

Lorsque l'acheteur demande au vendeur, pendant le cours de la garantie commerciale qui lui a été consentie lors de l'acquisition ou de la réparation d'un bien meuble, une remise en état couverte par la garantie, toute période d'immobilisation d'au moins sept jours vient s'ajouter à la durée de la garantie qui restait à courir. Cette période court à compter de la demande d'intervention de l'acheteur ou de la mise à disposition pour réparation du bien en cause, si cette mise à disposition est postérieure à la demande d'intervention.

Indépendamment de la garantie commerciale souscrite, le vendeur reste tenu des défauts de conformité du bien et des vices rédhibitoires dans les conditions prévues aux articles L217-4 à L217-13 du Code de la consommation et aux articles 1641 à 1648 et 2232 du Code Civil.

Article L217-4 du Code de la consommation

Le vendeur livre un bien conforme au contrat et répond des défauts de conformité existant lors de la délivrance. Il répond également des défauts de conformité résultant de l'emballage, des instructions de montage ou de l'installation lorsque celle-ci a été mise à sa charge par le contrat ou a été réalisée sous sa responsabilité.

Article L217-5 du Code de la consommation

Le bien est conforme au contrat :

1° S'il est propre à l'usage habituellement attendu d'un bien semblable et, le cas échéant :

- s'il correspond à la description donnée par le vendeur et posséder les qualités que celui-ci a présentées à l'acheteur sous forme d'échantillon ou de modèle ;
- s'il présente les qualités qu'un acheteur peut légitimement attendre eu égard aux déclarations publiques faites par le vendeur, par le producteur ou par son représentant, notamment dans la publicité ou l'étiquetage ;

2° Ou s'il présente les caractéristiques définies d'un commun accord par les parties ou être propre à tout usage spécial recherché par l'acheteur, porté à la connaissance du vendeur et que ce dernier a accepté.

Article L217-12 du Code de la consommation

L'action résultant du défaut de conformité se prescrit par deux ans à compter de la délivrance du bien.

Article 1641 du Code civil

Le vendeur est tenu de la garantie à raison des défauts cachés de la chose vendue qui la rendent impropre à l'usage auquel on la destine, ou qui diminuent tellement cet usage que l'acheteur ne l'aurait pas acquise, ou n'en aurait donné qu'un moindre prix, s'il les avait connus.

Article 1648 1er alinéa du Code civil

L'action résultant des vices rédhibitoires doit être intentée par l'acquéreur dans un délai de deux ans à compter de la découverte du vice.

Les pièces détachées indispensables à l'utilisation du produit sont disponibles pendant la durée de la garantie du produit.

La période de garantie ne s'applique pas dans les cas suivants

- usure normale de la capacité de l'accu
- utilisation commerciale du produit
- détérioration ou modification du produit par le client
- non-respect des consignes de sécurité et de maintenance, erreur d'utilisation
- dommages causés par des événements élémentaires

Procédure en cas de garantie

Afin de garantir un traitement rapide de votre demande, veuillez suivre les indications suivantes :

- Veuillez avoir à portée de main pour toutes questions le ticket de caisse et la référence article (IAN) 391008_2201 en tant que justificatif de votre achat.
- Vous trouverez la référence sur la plaque signalétique sur le produit, une gravure sur le produit, sur la page de garde du mode d'emploi (en bas à gauche) ou sur l'autocollant au dos ou sur le dessous du produit.
- Si des erreurs de fonctionnement ou d'autres vices venaient à apparaître, veuillez d'abord contacter le département service clientèle cité ci-dessous par **téléphone** ou par **e-mail**.
- Vous pouvez ensuite retourner un produit enregistré comme étant défectueux en joignant le ticket de caisse et en indiquant en quoi consiste le vice et quand il est survenu, sans devoir l'affranchir à l'adresse de service après-vente communiquée.



Sur www.lidl-service.com, vous pourrez télécharger ce mode d'emploi et de nombreux autres manuels, vidéos produit et logiciels d'installation.

Grâce à ce code QR, vous arriverez directement sur le site Lidl service après-vente (www.lidl-service.com) et vous pourrez ouvrir votre mode d'emploi en saisissant votre référence (IAN) 391008_2201.

Garantie pour Kompernass Handels GmbH pour la Belgique

Chère cliente, cher client,

cet appareil est garanti 5 ans à compter de la date d'achat. Si ce produit venait à présenter des vices, vous disposez de droits légaux envers le vendeur de ce produit. Ces droits légaux ne sont pas restreints par notre garantie présentée ci-dessous.

Conditions de garantie

La période de garantie débute à la date d'achat. Veillez à bien conserver le ticket de caisse. Celui-ci servira de preuve d'achat.

Si dans un délai de 5 ans suivant la date d'achat de ce produit, un vice de matériel ou de fabrication venait à apparaître, le produit sera réparé, remplacé gratuitement par nos soins ou le prix d'achat remboursé, selon notre choix. Cette prestation sous garantie nécessite, dans le délai de 5 ans, la présentation de l'appareil défectueux et du justificatif d'achat (ticket de caisse) ainsi que la description écrite succincte du vice et du moment de son apparition.

Si le vice est couvert par notre garantie, vous recevrez le produit réparé ou un nouveau produit en retour. Aucune nouvelle période de garantie ne débute avec la réparation ou l'échange du produit.

Les blocs-batteries de la série X 20 V Team sont garantis 3 ans à compter de la date d'achat.

Période de garantie et réclamation légale pour vices cachés

L'exercice de la garantie ne prolonge pas la période de garantie. Cette disposition s'applique également aux pièces remplacées ou réparées. Les dommages et vices éventuellement déjà présents à l'achat doivent être signalés immédiatement après le déballage. Toute réparation survenant après la période sous garantie fera l'objet d'une facturation.

Étendue de la garantie

L'appareil a été fabriqué avec soin conformément à des directives de qualité strictes et consciencieusement contrôlé avant sa livraison.

La prestation de la garantie s'applique aux vices de matériel et de fabrication. Cette garantie ne s'étend pas aux pièces du produit qui sont exposées à une usure normale et peuvent de ce fait être considérées comme pièces d'usure, ni aux détériorations de pièces fragiles, par ex. interrupteurs ou pièces en verre.

Cette garantie devient caduque si le produit est détérioré, utilisé ou entretenu de manière non conforme. Toutes les instructions listées dans le manuel d'utilisation doivent être exactement respectées pour une utilisation conforme du produit. Des buts d'utilisation et actions qui sont déconseillés dans le manuel d'utilisation, ou dont vous êtes avertis doivent également être évités.

Le produit est uniquement destiné à un usage privé et ne convient pas à un usage professionnel. La garantie est annulée en cas d'entretien incorrect et inapproprié, d'usage de la force et en cas d'intervention non réalisée par notre centre de service après-vente agréé.

La période de garantie ne s'applique pas dans les cas suivants

- usure normale de la capacité de l'accu
- utilisation commerciale du produit
- détérioration ou modification du produit par le client
- non-respect des consignes de sécurité et de maintenance, erreur d'utilisation
- dommages causés par des événements élémentaires

Procédure en cas de garantie

Afin de garantir un traitement rapide de votre demande, veuillez suivre les indications suivantes :

- Veuillez avoir à portée de main pour toutes questions le ticket de caisse et la référence article (IAN) 391008_2201 en tant que justificatif de votre achat.
- Vous trouverez la référence sur la plaque signalétique sur le produit, une gravure sur le produit, sur la page de garde du mode d'emploi (en bas à gauche) ou sur l'autocollant au dos ou sur le dessous du produit.
- Si des erreurs de fonctionnement ou d'autres vices venaient à apparaître, veuillez d'abord contacter le département service clientèle cité ci-dessous par **téléphone** ou par **e-mail**.
- Vous pouvez ensuite retourner un produit enregistré comme étant défectueux en joignant le ticket de caisse et en indiquant en quoi consiste le vice et quand il est survenu, sans devoir l'affranchir à l'adresse de service après-vente communiquée.



Sur www.lidl-service.com, vous pourrez télécharger ce mode d'emploi et de nombreux autres manuels, vidéos produit et logiciels d'installation.

Grâce à ce code QR, vous arriverez directement sur le site Lidl service après-vente (www.lidl-service.com) et vous pourrez ouvrir votre mode d'emploi en saisissant votre référence (IAN) 391008_2201.

⚠ AVERTISSEMENT !

- ▶ **Faites réparer vos appareils par le service après-vente ou un électricien qualifié et uniquement avec des pièces de rechange d'origine.** Cela assure le maintien de la sécurité de l'appareil.
- ▶ **Confiez toujours le remplacement de la fiche ou du cordon d'alimentation au fabricant de l'appareil ou à son service après-vente.** Cela assure le maintien de la sécurité de l'appareil.

Service après-vente

FR **Service France**
Tel.: 0800 919270
E-Mail: kompennass@lidl.fr

BE **Service Belgique**
Tel.: 0800 12089
E-Mail: kompennass@lidl.be

IAN 391008_2201

Importateur

Veuillez tenir compte du fait que l'adresse suivante n'est pas une adresse de service après-vente. Veuillez d'abord contacter le service mentionné.

KOMPENASS HANDELS GMBH
BURGSTRASSE 21
44867 BOCHUM
ALLEMAGNE
www.kompennass.com

Traduction de la déclaration de conformité originale

Nous soussignés, KOMPERNASS HANDELS GMBH, responsable du document : M. Semi Uguzlu, BURGSTR. 21, 44867 BOCHUM, ALLEMAGNE, déclarons par la présente que ce produit est en conformité avec les normes, documents normatifs et directives CE suivants :

Directive relative aux machines (2006/42/CE)

Directive CE sur les basses tensions (2014/35/EU, uniquement chargeur)

Compatibilité électromagnétique (2014/30/EU)

Directive RoHS (2011/65/EU)*

* La seule responsabilité pour l'établissement de cette déclaration de conformité incombe au fabricant. L'objet décrit ci-dessus de la déclaration répond aux prescriptions de la directive 2011/65/EU du Parlement européen et du Conseil en date du 8 juin 2011 visant la restriction de l'utilisation de certaines substances dangereuses dans les appareils électriques et électroniques.

Normes harmonisées appliquées

EN 62841-1-1:2015

EN 62841-2-1:2018/A11:2019

EN 60335-2-29:2004/A11:2018

EN 60335-1:2012/A2:2019

EN 62233:2008

EN IEC 55014-1-1:2021

EN IEC 55014-2:2021

EN IEC 61000-3-2:2019/A1:2021

EN 61000-3-3:2013/A1:2019

EN IEC 63000:2018

Type/désignation de l'appareil : Perceuse-visseuse à percussion sans fil 20 V PSBSAP 20-Li B3

Année de fabrication : 06-2022

Numéro de série : IAN 391008_2201

Bochum, le 23/06/2022



Semi Uguzlu
- Responsable qualité -

Sous réserve de modifications techniques à des fins de perfectionnement.

Commande de batteries de rechange

Si vous souhaitez commander une batterie de rechange pour votre appareil, vous pouvez le faire très aisément soit sur le site www.kompernass.com, soit par téléphone.

En raison d'un stock limité, il est possible que cet article soit épuisé très rapidement.



REMARQUE

- Dans certains pays, la commande de pièces détachées ne peut pas être réalisée en ligne. Dans ce cas, veuillez contacter la hotline du service après-vente.

Commande téléphonique

FR Service France Tel.: 0800 919270

BE Service Belgique Tel.: 0800 12089

Pour que votre commande soit traitée plus rapidement, veillez à tenir prêt le numéro de référence de l'appareil (IAN 391008_2201) pour répondre à toute demande de renseignements. Vous trouverez la référence article sur la plaque signalétique ou sur la page de garde de ce mode d'emploi.

Inhoud

Inleiding	50
Gebruik in overeenstemming met bestemming	50
Onderdelen	50
Inhoud van het pakket	50
Technische gegevens	51
Algemene veiligheidsvoorschriften voor elektrische gereedschappen	52
1. Veiligheid op de werkplek	52
2. Elektrische veiligheid	52
3. Veiligheid van personen	53
4. Gebruik en behandeling van het elektrische gereedschap	53
5. Gebruik en behandeling van het accugereedschap	54
6. Service	54
Veiligheidsvoorschriften voor boormachines	55
Originele accessoires/hulpstukken	55
Veiligheidsvoorschriften voor opladers	55
Vóór de ingebruikname	56
Accupack opladen (zie afb. A)	56
Accupack in het apparaat plaatsen/uit het apparaat nemen	56
Status van de accu controleren	56
Hulphandgreep	56
Diepteanslag	57
Gereedschappen verwisselen	57
Draaimoment instellen/bedrijfsmodus kiezen	57
Aandrijving met 2 versnellingen	57
Ingebruikname	57
In-/uitschakelen	57
Toerental instellen	57
Draairichting wijzigen	58
Tips en trucs	58
Onderhoud en reiniging	58
Afvoeren	59
Garantie van Kompernaß Handels GmbH	60
Service	61
Importeur	61
Vertaling van de oorspronkelijke conformiteitsverklaring	62
Vervangende accu bestellen	63
Telefonisch bestellen	63

ACCU- SLAGBOOR- SCHROEFMACHINE 20 V PSBSAP 20-LI B3

Inleiding

Hartelijk gefeliciteerd met de aankoop van uw nieuwe apparaat. U hebt hiermee gekozen voor een hoogwaardig product. De gebruiksaanwijzing maakt deel uit van dit product. Hij bevat belangrijke aanwijzingen voor de veiligheid, het gebruik en het afvoeren van dit product. Lees alle bedienings- en veiligheidsvoorschriften voordat u het product in gebruik neemt. Gebruik het product uitsluitend op de voorgeschreven wijze en voor de aangegeven doeleinden. Geef alle documenten mee als u het product overdraagt aan een derde.

Gebruik in overeenstemming met bestemming

Dit apparaat is bestemd voor het indraaien en losdraaien van schroeven en voor het boren in hout, metaal, keramiek en kunststof en voor het slagboren in tegels en metselwerk. Voor het slagboren in natuursteen, zoals graniet, is het apparaat niet geschikt. Het lampje in dit apparaat is bedoeld om het directe werkvlak van het apparaat te verlichten. Gebruik het apparaat uitsluitend op de voorgeschreven wijze en voor de aangegeven doeleinden. Het apparaat is niet bestemd voor bedrijfsmatig of commercieel gebruik. Elk ander gebruik of elke wijziging van het apparaat geldt als niet in overeenstemming met de bestemming en brengt ernstig gevaar voor ongelukken met zich mee. De fabrikant aanvaardt geen enkele aansprakelijkheid voor schade die voortvloeit uit gebruik in strijd met de bestemming.

Onderdelen

- ❶ Hulphandgreep
- ❷ Diepteanslag
- ❸ Tand van diepteanslag
- ❹ Bevestigingsring hulphandgreep
- ❺ Draaischroef voor diepteanslag
- ❻ Versnellingschakelaar
- ❼ Draairichtingschakelaar/blokkering
- ❽ Aan-/uitknop/toerentalregeling
- ❾ Riemclip
- ❿ LED-werklampje
- ⓫ Instelring draaimoment
- ⓬ Boorhouder

Afb. A

- Ⓜ Accupack*
- Ⓨ Knop voor ontgrendeling van het accupack
- Ⓩ Snellader*
- ⓐ Accu-display-LED
- ⓑ Toets Accutoestand
- ⓓ Rode controle-LED voor opladen
- ⓔ Groene controle-LED voor opladen
- ⓕ Ready2Connect-LED

Inhoud van het pakket

- 1 accu- slagboor- schroefmachine 20 V
- 1 hulphandgreep
- 1 diepteanslag
- 1 koffer
- 1 gebruiksaanwijzing

Technische gegevens

Accu- slagboor- schroefmachine 20 V PSBSAP 20-Li B3

Nominale spanning	20 V \equiv (gelijkstroom)
Aandrijving	Aandrijving met 2 versnellingen
Nominaal toerental (onbelast)	1e stand: n_0 0-400 min ⁻¹ 2e stand: n_0 0-2000 min ⁻¹
Slagfrequentie	1e stand: n_0 0-7200 min ⁻¹ 2e stand: n_0 0-36000 min ⁻¹
Max. draaimoment	80 Nm
Draaimomentstanden	1-21 + 1 boorstand/ + 1 hamerstand
Boorkopwijdte	 Ø max. 13 mm
Max. boordiameter	65 mm voor hout 16 mm beton (zonder stenen) 13 mm voor staal

Accu PAP 20 B1 *

Type	LITHIUM-ION
Nominale spanning	20 V \equiv (gelijkstroom)
Capaciteit	2 Ah
Cellen	5

Accu-snellader PLG 20 C2 *

INGANG/Input

Nominale spanning	230-240 V \sim , 50 Hz (wisselstroom)
Nominaal vermogen	85 W
Zekering (intern)	3,15 A 

UITGANG/Output

Nominale spanning	21,5 V \equiv (gelijkstroom)
Nominale stroom	3,5 A
Oplaadduur	ca. 45 min
Beschermingsklasse	II/  (dubbel geïsoleerd)

* BATTERIJ EN LADER ZIJN NIET INBEGREPEN
IN GELEVERD

Geluidsemissiewaarde

Gemeten waarde voor geluid vastgesteld conform EN 62841. Het A-gewogen geluidsniveau van het elektrische gereedschap bedraagt gemiddeld:

Oefening

Geluidsdrukniveau	$L_{PA} = 78$ dB (A)
Onzekerheid K	$K_{PA} = 5$ dB
Geluidsvermogensniveau	$L_{WA} = 86$ dB (A)
Onzekerheid K	$K_{WA} = 5$ dB

Klopbooren

Geluidsdrukniveau	$L_{PA} = 92$ dB (A)
Onzekerheid K	$K_{PA} = 5$ dB
Geluidsvermogensniveau	$L_{WA} = 100$ dB (A)
Onzekerheid K	$K_{WA} = 5$ dB

Trillingsemissiewaarde

Totale trillingswaarden (vectorsom van drie richtingen) bepaald conform EN 62841:

Oefening

Hoofdhandvat	$a_H = 2,585$ m/s ²
Onzekerheid	$K = 1,5$ m/s ²
Extra handgreep	$a_H = 4,262$ m/s ²
Onzekerheid	$K = 1,5$ m/s ²

Klopbooren

Hoofdhandvat	$a_H = 6,521$ m/s ²
Onzekerheid	$K = 1,5$ m/s ²
Extra handgreep	$a_H = 5,495$ m/s ²
Onzekerheid	$K = 1,5$ m/s ²

Draag gehoorbescherming!

OPMERKING

- De vermelde totale trillingswaarden en de vermelde geluidsemissiewaarden zijn in een genormeerde testopstelling gemeten en kunnen ook worden gebruikt voor vergelijking van een elektrisch gereedschap met een ander elektrisch gereedschap.
- De vermelde totale trillingswaarden en de vermelde geluidsemissiewaarden kunnen ook worden gebruikt voor een voorlopige inschatting van de belasting.

⚠ WAARSCHUWING!

- ▶ De trillings- en geluidsemissieniveaus kunnen tijdens het daadwerkelijke gebruik van het elektrische gereedschap afwijken van de vermelde waarden, afhankelijk van de aard en het gebruik van het elektrische gereedschap, en in het bijzonder afhankelijk van het soort werkstuk dat wordt bewerkt.
- ▶ Probeer de belasting zo klein mogelijk te houden. Om de trillingsbelasting te reduceren, kunt u bijvoorbeeld handschoenen dragen tijdens het gebruik van het gereedschap en slechts beperkte tijd met het gereedschap werken. Daarbij dient u rekening te houden met alle aspecten van de bedrijfscyclus (bijvoorbeeld perioden waarin het gereedschap is uitgeschakeld en perioden waarin het gereedschap weliswaar is ingeschakeld, maar niet wordt belast).



Algemene veiligheidsvoorschriften voor elektrische gereedschappen

⚠ WAARSCHUWING!

- ▶ Lees alle veiligheidsvoorschriften, aanwijzingen, afbeeldingen en technische gegevens van dit elektrische gereedschap. Het niet-naleven van de volgende aanwijzingen kan elektrische schokken, brand en/of ernstig letsel veroorzaken.

Bewaar alle veiligheidsvoorschriften en -aanwijzingen voor toekomstig gebruik.

De in de veiligheidsvoorschriften gebruikte term "elektrisch gereedschap" heeft betrekking op elektrisch gereedschap dat op netvoeding werkt (met snoer) en op elektrisch gereedschap dat op accu's werkt (zonder snoer).

1. Veiligheid op de werkplek

- a) Houd uw werkomgeving schoon en goed verlicht. Wanorde en een niet verlichte werkomgeving kunnen leiden tot ongelukken.
- b) Gebruik het elektrische gereedschap niet in explosiegevaarlijke omgevingen waarin zich brandbare vloeistoffen, gasen of stof bevinden. Elektrisch gereedschap geeft vonken af die stof of dampen kunnen doen ontvlammen.
- c) Houd kinderen en andere personen uit de buurt tijdens het gebruik van het elektrische gereedschap. Als u afgeleid raakt, zou u de controle over het apparaat kunnen verliezen.

2. Elektrische veiligheid

- a) De stekker van het elektrische gereedschap moet in het stopcontact passen. De stekker mag op geen enkele wijze worden veranderd. Gebruik geen verloopstekker in combinatie met geaarde elektrische gereedschappen. Onveranderde stekkers en passende stopcontacten verminderen het risico op elektrische schokken.
- b) Voorkom lichamelijk contact met geaarde oppervlakken, zoals buizen, verwarmingen, fornuizen en koelkasten. Er bestaat een verhoogd risico op een elektrische schok als uw lichaam geaard is.
- c) Houd elektrisch gereedschap uit de buurt van regen of vocht. Als er water in een elektrisch apparaat binnendringt, bestaat er een verhoogde kans op een elektrische schok.
- d) Gebruik het netsnoer niet voor een ander gebruik dan het bedoelde gebruik, bijvoorbeeld om het elektrische gereedschap te dragen, om het op te hangen of om de stekker uit het stopcontact te trekken. Houd het snoer uit de buurt van hittebronnen, olie, scherpe randen of bewegende onderdelen. Beschadigde of verwarde snoeren verhogen de kans op een elektrische schok.

- e) Wanneer u buitenshuis met elektrisch gereedschap werkt, gebruik dan alleen verlengsnoeren die geschikt zijn voor gebruik buitenshuis. Het gebruik van een verlengsnoer dat geschikt is voor gebruik buitenshuis, vermindert het risico op een elektrische schok.
- f) Gebruik een aardlekschakelaar als het gebruik van het elektrische gereedschap in een vochtige omgeving onvermijdelijk is. Het gebruik van een aardlekschakelaar vermindert het risico op een elektrische schok.
- f) Draag geschikte kleding. Draag geen wijde kleding of sieraden. Houd haar en kleding uit de buurt van bewegende onderdelen. Loszittende kleding, sieraden of haren kunnen door bewegende onderdelen gegrepen worden.
- g) Als stofafzuigings- en opvangvoorzieningen kunnen worden bevestigd, moeten deze worden aangesloten en correct worden gebruikt. Het gebruik van een stofafzuiging kan risico's door stof beperken.
- h) Laat u niet misleiden door een vals gevoel van veiligheid en negeer de veiligheidsregels voor elektrisch gereedschap niet, ook niet als u na veelvuldig gebruik vertrouwd bent met het elektrische gereedschap. Onachtzaamheid kan in een fractie van een seconde tot ernstig letsel leiden.

3. Veiligheid van personen

- a) Wees altijd alert, let op wat u doet en gebruik uw gezond verstand bij het gebruik van elektrisch gereedschap. Gebruik geen elektrisch gereedschap als u moe bent of onder invloed bent van drugs, alcohol of medicijnen. Een moment van onoplettendheid kan bij het gebruik van het elektrische gereedschap al tot ernstig letsel leiden.
- b) Draag persoonlijke beschermingsmiddelen en draag altijd een veiligheidsbril. Het dragen van persoonlijke beschermingsmiddelen zoals een stofmasker, antislip-veiligheidsschoenen, een veiligheidshelm of gehoorbescherming, afhankelijk van het type en het gebruik van het elektrische gereedschap, vermindert het risico op letsel.
- c) Voorkom onbedoelde inschakeling. Zorg ervoor dat het elektrische gereedschap is uitgeschakeld voordat u het aansluit op de netvoeding en/of de accu, het optilt of draagt. Als u bij het dragen van het elektrische gereedschap uw vinger op de aan-/uitknop houdt of het elektrische gereedschap ingeschakeld op de netvoeding aansluit, kan dit tot ongelukken leiden.
- d) Verwijder het afstelgereedschap of de sleutel voordat u het elektrische gereedschap aanzet. Gereedschap of een sleutel die zich in een draaiend onderdeel van het elektrische gereedschap bevindt, kan letsel tot gevolg hebben.
- e) Voorkom een abnormale lichaamshouding. Zorg dat u stevig staat en bewaar altijd uw evenwicht. Daardoor kunt u het elektrische gereedschap in onverwachte situaties beter controleren.

4. Gebruik en behandeling van het elektrische gereedschap

- a) Voorkom overbelasting van het elektrische gereedschap. Gebruik voor uw werkzaamheden het daarvoor bedoelde elektrisch gereedschap. Met een passend elektrisch gereedschap werkt u beter en veiliger in het aangegeven vermogensbereik.
- b) Gebruik geen elektrisch gereedschap waarvan de aan-/uitknop defect is. Elektrisch gereedschap dat niet meer aan- of uitgezet kan worden, is gevaarlijk en moet worden gerepareerd.
- c) Haal de stekker uit het stopcontact en/of verwijder de afneembare accu, voordat u instellingen aan het apparaat verricht, hulpstukken verwisselt of het elektrische gereedschap weglegt. Deze voorzorgsmaatregel voorkomt dat het elektrische gereedschap onbedoeld kan worden gestart.
- d) Berg elektrisch gereedschap buiten het bereik van kinderen op wanneer het niet in gebruik is. Zorg ervoor dat het elektrische gereedschap niet wordt gebruikt door personen die er niet mee vertrouwd zijn of die deze instructies niet hebben gelezen. Elektrisch gereedschap is gevaarlijk als het door onervaren personen wordt gebruikt.

- e) Onderhoud het elektrische gereedschap en de opzetstukken zorgvuldig. Controleer of bewegende onderdelen naar behoren werken en niet klemmen, en of er geen onderdelen gebroken of zodanig beschadigd zijn dat de werking van het elektrische gereedschap wordt aangetast. Laat beschadigde onderdelen vóór de ingebruikname van het elektrische gereedschap repareren. Veel ongelukken zijn het gevolg van slecht onderhoud van elektrisch gereedschap.
- f) Houd snijgereedschappen scherp en schoon. Met zorg onderhouden snijgereedschappen met scherpe snijkanten lopen minder vaak vast en zijn gemakkelijker te sturen.
- g) Gebruik elektrisch gereedschap, opzetgereedschappen en dergelijke in overeenstemming met de handleiding. Houd daarbij rekening met de werkomstandigheden en de te verrichten werkzaamheden. Het gebruik van elektrisch gereedschap voor andere doeleinden dan de beoogde toepassingen kan tot gevaarlijke situaties leiden.
- h) Houd handgrepen en greepvlakken droog, schoon en vrij van olie en vet. Bij gladde handgrepen en greepvlakken is een veilige bediening en beheersing van het elektrische gereedschap in onvoorziene situaties niet mogelijk.
- d) Bij onjuist gebruik kan er vloeistof uit de accu lekken. Vermijd contact met accuvloeistof. Spoel bij onbedoeld contact met accuvloeistof de vloeistof weg met water. Raadpleeg bovendien een arts als er accuvloeistof in de ogen komt. Lekkende accuvloeistof kan leiden tot huidirritatie en brandwonden.
- e) Gebruik geen beschadigde of gemodificeerde accu. Beschadigde of gemodificeerde accu's kunnen zich onvoorspelbaar gedragen en brand, explosies of letselgevaar tot gevolg hebben.
- f) Stel een accu niet bloot aan vuur of hoge temperaturen. Vuur of temperaturen boven 130 °C (265 °F) kunnen een explosie veroorzaken.
- g) Volg alle instructies voor het opladen en laad de accu of het accugereedschap nooit op buiten het in de gebruiksaanwijzing aangegeven temperatuurbereik. Bij verkeerd opladen of opladen buiten het toegestane temperatuurbereik kan de accu stuk gaan en kan het brandgevaar toenemen.



VOORZICHTIG! EXPLOSIEGEVAAR!
Laad niet-oplaadbare accu's nooit op.



Bescherm de accu tegen hitte, bijv. ook tegen continu zonlicht, vuur, water en vocht. Er bestaat explosiegevaar.

5. Gebruik en behandeling van het accugereedschap

- a) Laad de accu's uitsluitend op met een oplader die door de fabrikant wordt aanbevolen. Er bestaat brandgevaar als een oplader die voor een bepaald type accu's bestemd is, voor andere accu's wordt gebruikt.
- b) Gebruik in elektrisch gereedschap alleen die accu's die daarvoor bestemd zijn. Het gebruik van andere accu's kan tot verwondingen en brandgevaar leiden.
- c) Houd een niet-gebruikte accu uit de buurt van paperclips, munten, sleutels, spijkers, schroeven en andere kleine metalen voorwerpen die een overbrugging van de contacten kunnen veroorzaken. Kortsluiting tussen de accucontacten kan verbrandingen of brand tot gevolg hebben.

6. Service

- a) Laat uw elektrische gereedschap alleen door gekwalificeerde vakmensen en uitsluitend met originele vervangingsonderdelen repareren. Op die manier blijft de veiligheid van het elektrische gereedschap gewaarborgd.
- b) Pleeg nooit onderhoud aan beschadigde accu's. Onderhoudswerkzaamheden aan accu's mogen uitsluitend worden uitgevoerd door de fabrikant of een bevoegde klantenservice.

Veiligheidsvoorschriften voor boormachines

Veiligheidsvoorschriften voor alle werkzaamheden

- **Draag gehoorbescherming bij het klopboren.**
De inwerking van geluid kan gehoorverlies veroorzaken.
- **Gebruik de hulphandgreep/hulphandgrepen.**
Verlies van de controle kan letsel veroorzaken.
- **Pak het gereedschap alleen vast aan de geïsoleerde greepvlakken wanneer u werkzaamheden uitvoert waarbij de schroeven of het gebruikte gereedschap met verborgen elektriciteitsleidingen in aanraking kunnen komen.** Bij contact tussen het gebruikte gereedschap of de schroeven en een leiding waar spanning op staat, kunnen ook metalen onderdelen van het apparaat onder spanning komen te staan, met een elektrische schok tot gevolg.
- **Vang zo nodig stof op, bijv. met een stofzuiger.**

Veiligheidsvoorschriften bij gebruik van lange boren

- **Werk in geen geval met een hoger toerental dan het voor de boor maximaal toegestane toerental.** Bij hogere toerentallen kan de boor, wanneer die zonder contact met het werkstuk vrij kan draaien, gemakkelijk verbuigen en zodoende letsel veroorzaken.
- **Begin altijd met een laag toerental te boren, terwijl de boor contact maakt met het werkstuk.** Bij hogere toerentallen kan de boor, wanneer die zonder contact met het werkstuk vrij kan draaien, gemakkelijk verbuigen en zodoende letsel veroorzaken.
- **Oefen geen overmatige druk uit en oefen alleen druk uit in de lengterichting van de boor.** Boren kunnen verbuigen en daardoor breken of tot een verlies van de controle leiden en letsel veroorzaken.

Originele accessoires/hulpstukken

- **Gebruik alleen accessoires en hulpstukken die vermeld staan in de gebruiksaanwijzing of waarvan gebruik compatibel is met het apparaat.**

WAARSCHUWING!

- **Gebruik geen accessoires die niet door PARKSIDE worden aanbevolen.** Dit kan een elektrische schok en brand tot gevolg hebben.

Veiligheidsvoorschriften voor opladers

- **Dit apparaat mag worden gebruikt door kinderen vanaf 8 jaar en door personen met beperkte fysieke, zintuiglijke of geestelijke vermogens of gebrek aan ervaring of kennis, mits ze onder toezicht staan of over het veilige gebruik van het apparaat zijn geïnstrueerd en de daaruit voortkomende gevaren hebben begrepen.** Kinderen mogen niet met het apparaat spelen. Kinderen mogen zonder toezicht geen reiniging en gebruikersonderhoud uitvoeren.
- **Wanneer het snoer van dit apparaat beschadigd raakt, moet het worden vervangen door de fabrikant of de klantenservice van de fabrikant of een persoon met vergelijkbare kwalificaties, om risico's te voorkomen.**



De oplader is alleen geschikt voor gebruik binnenshuis.

⚠ WAARSCHUWING!

- Wanneer het snoer van dit apparaat beschadigd raakt, moet het worden vervangen door de fabrikant of de klantenservice van de fabrikant of een persoon met vergelijkbare kwalificaties, om risico's te voorkomen.

⚠ LET OP!

- ◆ Met deze oplader kunnen alleen de volgende accu's worden opgeladen: PAP 20 A1/PAP 20 A2/PAP 20 A3/PAP 20 B1/PAP 20 B3/PAPS 204 A1/PAPS 208 A1.
- ◆ Een actuele lijst met compatibele accu's is te vinden op www.Lidl.de/Akku.

Vóór de ingebruikname

Accupack opladen (zie afb. A)

⚠ VOORZICHTIG!

- ▶ Trek altijd de stekker uit het stopcontact, voordat u het accupack uit de oplader haalt of in de oplader plaatst.

OPMERKING

- ▶ Laad het accupack nooit op als de omgevingstemperatuur lager is dan 10 °C of hoger is dan 40 °C. Als een lithium-ion-accu langere tijd moet worden opgeslagen, moet de laadtoestand periodiek worden gecontroleerd. De optimale laadtoestand ligt tussen 50% en 80%. De accu moet worden opgeslagen in een koele, droge omgeving met een temperatuur tussen 0 °C en 50 °C.

- ◆ Plaats het accupack **13** op de snellader **15** (zie afb. A).
- ◆ Steek de stekker in het stopcontact. De groene laadcontrole-LED **19** brandt even, daarna brandt de rode laadcontrole-LED **18**.

- ◆ De groene controle-LED voor opladen **19** geeft aan dat het opladen is voltooid en dat het accupack **13** klaar is voor gebruik.

⚠ LET OP!

- ◆ Als de rode controle-LED voor opladen **18** knippert, is het accupack **13** oververhit en kan het niet worden opgeladen.
- ◆ Als de rode en de groene controle-LED voor opladen **18/19** tegelijkertijd knipperen, is het accupack **13** defect.
- ◆ Schuif het accupack **13** in het apparaat.
- ◆ Schakel de oplader tussen twee opeenvolgende oplaadcycli minstens 15 minuten uit. Haal daarvoor de stekker uit het stopcontact.

Accupack in het apparaat plaatsen/ uit het apparaat nemen

Accupack plaatsen

- ◆ Schuif de draairichtingschakelaar **7** naar de middelste stand (blokkering). Klik het accupack **13** vast in de handgreep.

Accupack uit het apparaat halen

- ◆ Druk op de ontgrendelknop **14** en neem het accupack **13** uit het apparaat.

Status van de accu controleren

- ◆ Druk voor controle van de accutoestand op de toets Accutoestand **17**. De toestand of resterende capaciteit wordt als volgt door de accu-display-LED **16** aangegeven:
ROOD/ORANJE/GROEN = maximale lading
ROOD/ORANJE = middelhoge lading
ROOD = zwakke lading - accu opladen

Hulphandgreep

OPMERKING

- ▶ Om veiligheidsredenen mag u dit apparaat alleen met gemonteerde hulphandgreep **1** gebruiken.
- ◆ Maak de lus van de hulphandgreep **1** los door de hulphandgreep rechtsonder te draaien.
- ◆ Schuif de bevestigingsring van de hulphandgreep **4** over de boorhouder **12**.

- ◆ Draai de hulphandgreep ❶ in de gewenste positie.
- ◆ Draai vervolgens de hulphandgreep ❶ linksom weer vast.

Diepteanslag

- ◆ Draai de draaischroef voor de diepteanslag ❸ los.
- ◆ Plaats de diepteanslag ❷ in de hulphandgreep ❶.
- ◆ Let erop dat de tanden van de diepteanslag ❸ omhoog en omlaag wijzen.
- ◆ Trek de diepteanslag ❷ zo ver uit, dat de afstand tussen de punt van de boor en de punt van de diepteanslag overeenkomt met de gewenste boordiepte.
- ◆ Draai de draaischroef voor de diepteanslag ❸ vast om de diepteanslag ❷ te vergrendelen.

Gereedschappen verwisselen

Uw accu-slagboorschroefmachine heeft een volautomatische asvergrendeling SPINDLE LOCK.

Bij stilstaande motor wordt de aandrijfas vergrendeld, zodat de boorhouder ❷ door draaien ↻ kan worden geopend. Nadat u het gewenste hulpstuk hebt ingezet en door het draaien van de boorhouder ↻ hebt vastgezet, kunt u onmiddellijk weer verder werken. De asvergrendeling komt automatisch los bij het starten van de motor (drukken op de aan-/uitknop ❹).

Draaimoment instellen/bedrijfsmodus kiezen

Met de instelring voor het draaimoment ❶ kunt u de draaikracht instellen of kiezen tussen de boorstand ❷ en de slagboorstand ❷T.

- ◆ Kies een lagere stand voor kleine schroeven resp. zachte materialen.
- ◆ Kies een hogere stand voor grote schroeven, harde materialen, resp. bij het uitdraaien van schroeven.
- ◆ Kies voor boorwerkzaamheden de boorstand, door de instelring voor het draaimoment op de stand ❷ te zetten.

- ◆ Kies voor slagboorwerkzaamheden de slagboorstand, door de instelring op de stand ❷T te zetten.

Aandrijving met 2 versnellingen

⚠ VOORZICHTIG!

- ▶ Bedien de versnellingschakelaar ❸ alleen wanneer het apparaat stilstaat. Anders kan het apparaat beschadigd raken.

In de eerste versnelling

(versnellingschakelaar ❸ op stand 1)

bereikt u een toerental van circa 400 min⁻¹ en een hoog draaimoment. Deze instelling is geschikt voor alle schroefwerkzaamheden.

In de tweede versnelling

(versnellingschakelaar ❸ op stand 2)

bereikt u een toerental van circa 2000 min⁻¹ voor het uitvoeren van boorwerkzaamheden.

Ingebruikname

In-/uitschakelen

Inschakelen

- ◆ Druk op de aan-/uitknop ❸ en houd deze ingedrukt om het apparaat in te schakelen. Het LED-werklampje ❶ brandt bij een gedeeltelijk of volledig ingedrukte aan-/uitknop ❸. Zo kunt u het werkvlak verlichten bij ongunstige lichtomstandigheden.

Uitschakelen

- ◆ Laat de aan-/uitknop ❸ los om het apparaat uit te schakelen.

Toerental instellen

Licht drukken op de aan-/uitknop ❸ resulteert in een laag toerental. Met toenemende druk wordt het toerental hoger.

OPMERKING

- ▶ De geïntegreerde motorrem zorgt ervoor dat het apparaat snel stilstaat.

Draairichting wijzigen

- ◆ Wijzig de draairichting door de draairichtingschakelaar **7** naar rechts resp. naar links te duwen.

Tips en trucs



Tip! Zo handelt u correct.

- ◆ Controleer vóór gebruik of de schroefbit of boor correct is aangebracht, dat wil zeggen of deze gecentreerd in de boorhouder is bevestigd.
- ◆ Maat en type zijn op de schroefbits aangegeven. Als u twijfelt, probeert u eerst of de bit zonder speling in de schroefkop past.

Draaimoment

- ◆ Kleinere schroeven/bits kunnen beschadigd raken als u een te hoog draaimoment resp. een te hoog toerental instelt.

Harde schroefverbinding (in metaal)

- ◆ Een bijzonder hoog draaimoment ontstaat bijv. bij metalen schroefverbindingen met gebruik van dopsleutelhulpstukken. Kies een laag toerental.

Zachte schroefverbinding (bijv. in zacht hout)

- ◆ Schroef ook hier met een laag toerental, om bijv. het oppervlak van het hout bij het contact met de metalen schroefkop niet te beschadigen. Gebruik een verzinkboor. Kleine schroeven in zacht hout kunnen ook zonder voorboren worden ingeschroefd.

Neem bij het boren in hout, metaal en andere materialen beslist de onderstaande punten in acht

- ◆ Gebruik bij een boor met een kleine diameter een hoog toerental en bij een boor met een grote diameter een laag toerental.
- ◆ Kies bij harde materialen een laag toerental en bij zachte materialen een hoog toerental.

- ◆ Markeer de plaats waar moet worden geboord met een drevel of een spijker. Kies voor het aanboren een laag toerental.
- ◆ Trek de draaiende boor regelmatig uit het boorgat om spanen of zaagsel te verwijderen en de boor te koelen.

Boren in metaal

- ◆ Gebruik metaalboren (HSS). Voor het beste resultaat moet de boor met olie worden gekoeld. Metaalboren kunnen ook worden gebruikt voor het boren in kunststof. Boor eerst voor met een boor van Ø 3 mm en ga daarna door tot de gewenste boordiameter is bereikt.

Boren in tegels

- ◆ Gebruik een hardmetalen steenboor (max. aanbevolen boordiameter: Ø 16 mm).

Boren in hout

- ◆ Gebruik een houtboor met centerpunt. Voor diepe boringen gebruikt u een spiraalboor en voor boorgaten met een grote diameter een Forstnerboor.

Onderhoud en reiniging



WAARSCHUWING! LETSELGEVAAR!
Schakel, voordat u werkzaamheden aan het apparaat uitvoert, eerst het apparaat uit en verwijder de accu.

De accu-slagboorschroefmachine is onderhoudsvrij.

- Het apparaat moet altijd schoon, droog en vrij van olie of smeervet zijn.
- Er mogen geen vloeistoffen in het apparaat terechtkomen.
- Gebruik voor het schoonmaken van de behuizing een droge doek. Gebruik nooit benzine, oplosmiddelen of schoonmaakmiddelen die kunststof aantasten.
- Als een lithium-ion-accu langere tijd moet worden opgeslagen, moet de laadtoestand periodiek worden gecontroleerd. De optimale laadtoestand ligt tussen 50% en 80%. Het optimale opslagklimaat is koel en droog.

OPMERKING

- ▶ Niet-vermelde vervangingsonderdelen (zoals schakelaars) kunt u bestellen via onze service-hotline.

Afvoeren



Het product en de verpakking zijn recyclebaar, ze vallen onder de uitgebreide producentenverantwoordelijkheid en worden gescheiden ingezameld.



Deponeer elektrisch gereedschap niet bij het huisvuil!

Het pictogram hiernaast met een doorgekruiste vuilnisbak geeft aan dat dit apparaat is onderworpen aan de Richtlijn 2012/19/EU. Deze richtlijn stelt dat u dit apparaat aan het einde van zijn levensduur niet met het normale huisvuil mag afvoeren, maar moet inleveren bij speciaal daartoe bestemde inzamel punten, milieuparken of afvalverwerkingsbedrijven.

Afvoeren is voor u kosteloos. Spaar het milieu en voer producten op een voor het milieu verantwoorde manier af.

Als uw oude apparaat persoonlijke gegevens bevat, bent u er zelf verantwoordelijk voor deze te wissen voordat u het apparaat inlevert.

Verwijder de oude batterijen of accu's indien dit mogelijk is zonder het oude apparaat te vernietigen, voordat u het oude apparaat inlevert om het af te voeren en lever ze gescheiden in. Bij vast ingebouwde accu's moet er bij het afvoeren op worden gewezen dat het product een accu bevat.



Informatie over mogelijkheden voor het afvoeren van het afgedankte product krijgt u bij uw gemeentereiniging.



Deponeer accu's niet bij het huisvuil!

Defecte of afgedankte accu's moeten conform Richtlijn 2006/66/EC worden gerecycled. Batterijen/accu's moeten als gevaarlijk afval worden behandeld en moeten daarom worden ingeleverd bij een bevoegde organisatie (winkel, vakhandel, openbaar afvalpunt, commercieel afvalverwerkingsbedrijf). Batterijen/accu's kunnen giftige zware metalen bevatten.

Deponeer batterijen/accu's daarom niet bij het huisvuil, maar lever ze gescheiden in. Lever batterijen/accu's uitsluitend in ontladen toestand in.



De verpakking bestaat uit milieuvriendelijke materialen, die u via de plaatselijke recyclepunten kunt afvoeren.



Voer de verpakking af conform de milieuvoorschriften. Let op de aanduiding op de verschillende verpakkingsmaterialen en voer ze zo nodig gescheiden af. De verpakkingsmaterialen zijn voorzien van afkortingen (a) en cijfers (b) met de volgende betekenis: 1-7: kunststoffen, 20-22: papier en karton, 80-98: composietmaterialen.

Garantie van Kompernaß Handels GmbH

Geachte klant,

U hebt op dit apparaat 5 jaar garantie vanaf de aankoopdatum. Indien dit product gebreken vertoont, hebt u wettelijke rechten tegenover de verkoper van het product. Deze wettelijke rechten worden door onze hierna beschreven garantie niet beperkt.

Garantievoorwaarden

De garantieperiode geldt vanaf de datum van aankoop. Bewaar de kassabon zorgvuldig. U hebt hem nodig als bewijs van aankoop.

Als er binnen 5 jaar vanaf de aankoopdatum van dit product een materiaal- of fabricagefout optreedt, wordt - naar onze keuze - het product door ons kosteloos gerepareerd of vervangen of wordt de koopprijs terugbetaald. Voorwaarde voor deze garantie is dat het defecte apparaat en het aankoopbewijs (kassabon) binnen de termijn van 5 jaar worden overlegd en dat kort wordt omschreven waaruit het gebrek bestaat en wanneer het is opgetreden.

Wanneer het defect door onze garantie wordt gedekt, krijgt u het gerepareerde product of een nieuw product retour. Met de reparatie of vervanging van het product begint er geen nieuwe garantieperiode.

U hebt op de accupacks van de X 20 V Team-serie 3 jaar garantie vanaf de aankoopdatum.

Garantieperiode en wettelijke aanspraken bij gebreken

De garantieperiode wordt door deze waarborg niet verlengd. Dat geldt ook voor vervangen en gerepareerde onderdelen. Eventueel al bij aankoop aanwezige schade en gebreken moeten meteen na het uitpakken worden gemeld. Voor reparaties na afloop van de garantieperiode worden kosten in rekening gebracht.

Garantieomvang

Het apparaat is op basis van strenge kwaliteitsnormen met de grootst mogelijke zorg vervaardigd en voorafgaand aan de levering nauwkeurig gecontroleerd.

De garantie geldt voor materiaal- of fabricagefouten. Deze garantie geldt niet voor productonderdelen die onderhevig zijn aan normale slijtage en die daarom als slijtonderdelen worden beschouwd, of voor schade aan breekbare onderdelen zoals schakelaars of onderdelen die van glas zijn gemaakt.

Deze garantie vervalt wanneer het product is beschadigd, ondeskundig is gebruikt of is gerepareerd. Voor deskundig gebruik van het product moeten alle in de gebruiksaanwijzing beschreven aanwijzingen precies worden opgevolgd. Gebruiksdoeleinden en handelingen die in de gebruiksaanwijzing worden afgeraden of waarvoor wordt gewaarschuwd, moeten beslist worden vermeden.

Het product is uitsluitend bestemd voor privégebruik en niet voor bedrijfsmatige doeleinden. Bij verkeerd gebruik en ondeskundige behandeling, bij gebruik van geweld en bij reparaties die niet door ons erkend servicefiliaal zijn uitgevoerd, vervalt de garantie.

Garantieperiode geldt niet bij

- normale afname van de accupaciteit
- commercieel/bedrijfsmatig gebruik van het product
- beschadiging of modificatie van het product door de klant
- niet-naleving van de veiligheids- en onderhoudsvorschriften, bedieningsfouten
- schade door natuurrampen

Afhandeling bij een garantiekwestie

Voor een snelle afhandeling van uw aanvraag neemt u de volgende aanwijzingen in acht:

- Houd voor alle aanvragen de kassabon en het artikelnummer (IAN) 391008_2201 als aankoopbewijs bij de hand.
- Het artikelnummer vindt u op het typeplaatje van het product, op het product gegraveerd, op de titelpagina van de gebruiksaanwijzing (linksonder) of op de sticker op de achter- of onderkant van het product.
- Als er fouten in de werking of andere gebreken optreden, neemt u eerst contact op met de hierna genoemde serviceafdeling, **telefonisch** of **via e-mail**.
- Een als defect geregistreerd product kunt u dan zonder portokosten naar het aan u doorgegeven serviceadres sturen. Voeg het aankoopbewijs (kassabon) bij en vermeld waaruit het gebrek bestaat en wanneer het is opgetreden.



Op www.lidl-service.com kunt u deze en vele andere handleidingen, productvideo's en installatiesoftware downloaden.

Met deze QR-code gaat u direct naar de website van Lidl Service (www.lidl-service.com) en kunt u met het invoeren van het artikelnummer (IAN) 391008_2201 de gebruiksaanwijzing openen.

⚠ WAARSCHUWING!

- ▶ Laat uw apparaten door het servicepunt of een elektricien repareren, en uitsluitend met originele vervangingsonderdelen. Op die manier blijft de veiligheid van het apparaat gewaarborgd.
- ▶ Laat de stekker of het netsnoer altijd vervangen door de fabrikant van het apparaat of diens klantenservice. Op die manier blijft de veiligheid van het apparaat gewaarborgd.

Service

NL Service Nederland

Tel.: 0800 0249630

E-Mail: kompernass@lidl.nl

BE Service België

Tel.: 0800 12089

E-Mail: kompernass@lidl.be

IAN 391008_2201

Importeur

Let op: het onderstaande adres is geen service-adres. Neem eerst contact op met het opgegeven serviceadres.

KOMPERNASS HANDELS GMBH

BURGSTR. 21

44867 BOCHUM

DUITSLAND

www.kompernass.com

Vertaling van de oorspronkelijke conformiteitsverklaring

Wij, KOMPERNASS HANDELS GMBH, documentverantwoordelijke: de heer Semi Uguzlu, BURGSTR. 21, 44867 BOCHUM, DUITSLAND, verklaren hierbij dat dit product voldoet aan de volgende normen, normatieve documenten en EU-richtlijnen:

Machinerichtlijn (2006/42/EC)

EU-laagspanningsrichtlijn (2014/35/EU, alleen oplader)

Elektromagnetische compatibiliteit (2014/30/EU)

RoHS-richtlijn (2011/65/EU)*

* De volledige verantwoordelijkheid voor het afgeven van deze conformiteitsverklaring ligt bij de fabrikant. Het hierboven beschreven object van de verklaring voldoet aan de voorschriften van de Richtlijn 2011/65/EU van het Europees Parlement en de Raad van 8 juni 2011 aangaande de beperking van het gebruik van bepaalde gevaarlijke stoffen in elektrische en elektronische apparaten.

Toegepaste geharmoniseerde normen

EN 62841-1:2015

EN 62841-2-1:2018/A11:2019

EN 60335-2-29:2004/A11:2018

EN 60335-1:2012/A2:2019

EN 62233:2008

EN IEC 55014-1:2021

EN IEC 55014-2:2021

EN IEC 61000-3-2:2019/A1:2021

EN 61000-3-3:2013/A1:2019

EN IEC 63000:2018

Type/apparaatbeschrijving: Accu- slagboor- schroefmachine 20 V PSBSAP 20-Li B3

Productiejaar: 06-2022

Serienummer: IAN 391008_2201

Bochum, 23-06-2022



Semi Uguzlu

- Kwaliteitsmanager -

Technische wijzigingen vanwege verdere ontwikkeling voorbehouden.

Vervangende accu bestellen

Wanneer u voor uw apparaat een vervangende accu wilt bestellen, kunt u dit eenvoudig online via www.kompernass.com of telefonisch afhandelen.

Dit artikel kan vanwege de beperkte voorraad na korte tijd uitverkocht zijn.



OPMERKING

- In sommige landen is het online bestellen van vervangingsonderdelen niet mogelijk. Neem in dat geval contact op met de servicehelpdesk.

Telefonisch bestellen

(NL) Service Nederland Tel.: 0800 0249630

(BE) Service België Tel.: 0800 12089

Voor een snelle verwerking van uw bestelling dient u voor alle aanvragen het artikelnummer (IAN 391008_2201) van het apparaat bij de hand te hebben. Het artikelnummer vindt u op het typeplaatje van het apparaat of op de titelpagina van deze gebruiksaanwijzing.

Obsah

Úvod	66
Použití v souladu s určením	66
Vybavení	66
Rozsah dodávky	66
Technické údaje	67
Obecné bezpečnostní pokyny pro elektrická nářadí	68
1. Bezpečnost na pracovišti	68
2. Elektrická bezpečnost	68
3. Bezpečnost osob	69
4. Manipulace s elektrickým nářadím a jeho použití	69
5. Použití akumulátorového nářadí a manipulace s ním	70
6. Servis	70
Bezpečnostní pokyny pro vrtačky	71
Originální příslušenství/přídavná zařízení	71
Bezpečnostní pokyny pro nabíječky	71
Před uvedením do provozu	72
Nabíjení akumulátoru (viz obr. A)	72
Vložení akumulátoru do přístroje/jeho vyjmutí z přístroje	72
Kontrola stavu akumulátoru	72
Přídavná rukojeť	72
Hloubkový doraz	72
Výměna nástroje	73
Předvolba krouticího momentu/volba provozního režimu	73
Dvourychlostní převod	73
Uvedení do provozu	73
Zapnutí/vypnutí	73
Nastavení otáček	73
Přepínání směru otáčení	73
Tipy a triky	73
Údržba a čištění	74
Likvidace	74
Záruka společnosti Kompernass Handels GmbH	75
Servis	76
Dovozce	76
Překlad originálu prohlášení o shodě	77
Objednávka náhradního akumulátoru	78
Telefonická objednávka	78

AKU PŘÍKLEPOVÁ VRTAČKA 20 V PSBSAP 20-Li B3

Úvod

Blahopřejeme vám k zakoupení vašeho nového přístroje. Rozhodli jste se tím pro vysoce kvalitní výrobek. Návod k obsluze je součástí tohoto výrobku. Obsahuje důležité informace o bezpečnosti, použití a likvidaci. Před použitím výrobku se seznamte se všemi provozními a bezpečnostními pokyny. Výrobek používejte pouze předepsaným způsobem a pro uvedené oblasti použití. Při předávání výrobku třetím osobám předejte spolu s ním i tyto podklady.

Použití v souladu s určením

Tento přístroj je určen k utahování a povolování šroubů, jakož i k vrtání do dřeva, kovu, keramiky a plastu a rázovému vrtání do cihel, zdiva. K vrtání do přírodního kamene, jako je např. žula, přístroj není vhodný. Světlo tohoto přístroje je určeno k tomu, aby přímo osvětlovalo pracovní prostor přístroje.

Přístroj používejte pouze předepsaným způsobem a v uvedených oblastech použití. Přístroj není určen pro podnikatelské účely. Jakékoli jiné použití nebo úprava přístroje jsou považovány za použití v rozporu s určením a představují značné riziko úrazu. Za škody, které vzniknou při použití v rozporu s určením, nepřebírá výrobce odpovědnost.

Vybavení

- 1 přidavná rukojeť
- 2 hloubkový doraz
- 3 ozubení na hloubkovém dorazu
- 4 upevňovací kroužek přidavné rukojeti
- 5 otočný šroub pro hloubkový doraz
- 6 přepínač převodových stupňů
- 7 přepínač směru otáčení/zablokování
- 8 vypínač/regulace otáček
- 9 spona na pásek
- 10 pracovní LED světlo
- 11 předvolba krouticího momentu
- 12 sklíčko

Obr. A

- 13 akumulátor*
- 14 tlačítko pro uvolnění akumulátoru
- 15 rychlonabíječka*
- 16 LED displej akumulátoru
- 17 tlačítko stavu akumulátoru
- 18 červená LED kontrolka nabíjení
- 19 zelená LED kontrolka nabíjení
- 20 Ready2Connect LED

Rozsah dodávky

- 1 aku příklepová vrtačka 20 V
- 1 přidavná rukojeť
- 1 hloubkový doraz
- 1 přenosný kufrík
- 1 návod k obsluze

Technické údaje

Aku přikleповá vrtačka 20 V PSBSAP 20-Li B3

Domezovací napětí	20 V \equiv (stejnoseměrný proud)
Převod	Dvourychlostní převod
Domezovací volnoběžné otáčky	1. převodový stupeň: n_0 0–400 min^{-1} 2. převodový stupeň: n_0 0–2000 min^{-1}
Frekvence přiklepu	1. převodový stupeň: n_0 0–7200 min^{-1} 2. převodový stupeň: n_0 0–36000 min^{-1}
Max. krouticí moment	80 Nm
Stupně krouticího momentu	1–21 + 1 vrtací stupeň/ + 1 přikleповý stupeň
Kapacita sklíčidla	 Ø max. 13 mm
Max. průměr vrtání	65 mm pro dřevo 16 mm betonu (bez kamenů) 13 mm pro ocel

Akumulátor PAP 20 B1 *

Typ	LITHIUM-IONTOVÝ
Domezovací napětí	20 V \equiv (stejnoseměrný proud)
Kapacita	2 Ah
Články	5

Rychlonabíječka akumulátorů PLG 20 C2 *

VSTUP/Input

Domezovací napětí	230–240 V \sim , 50 Hz (střídavý proud)
Jmenovitý příkon	85 W
Pojistka (vnitřní)	3,15 A 

VÝSTUP/Output

Domezovací napětí	21,5 V \equiv (stejnoseměrný proud)
Jmenovitý proud	3,5 A
Doba nabíjení	cca 45 min
Třída ochrany	II/  (dvojitá izolace)

* BATERIE A NABÍJEČKA NEJSOU ZAHRNUTY DO DODÁVANÉ

Hodnota emise hluku

Naměřená hodnota hluku stanovená dle EN 62841. Typická hladina hluku elektrického nářadí s hodnocením A:

Vrtat

Hladina akustického tlaku	$L_{PA} = 78$ dB (A)
Nejistota K	$K_{PA} = 5$ dB
Hladina akustického výkonu	$L_{WA} = 86$ dB (A)
Nejistota K	$K_{WA} = 5$ dB

Přikleповé vrtání

Hladina akustického tlaku	$L_{PA} = 92$ dB (A)
Nejistota K	$K_{PA} = 5$ dB
Hladina akustického výkonu	$L_{WA} = 100$ dB (A)
Nejistota K	$K_{WA} = 5$ dB

Hodnota emise vibrací

Celkové hodnoty vibrací (součet vektorů tří směrů) stanoveny v souladu s EN 62841:

Vrtat

Hlavní rukojeť	$a_H = 2,585$ m/s^2
Nejistota	$K = 1,5$ m/s^2
Pomocná rukojeť	$a_H = 4,262$ m/s^2
Nejistota	$K = 1,5$ m/s^2

Přikleповé vrtání

Hlavní rukojeť	$a_H = 6,521$ m/s^2
Nejistota	$K = 1,5$ m/s^2
Pomocná rukojeť	$a_H = 5,495$ m/s^2
Nejistota	$K = 1,5$ m/s^2

Používejte ochranu sluchu!

UPOZORNĚNÍ

- ▶ Uvedené hodnoty emise vibrací a uvedené hodnoty emise hluku byly měřeny pomocí standardizované zkušební metody a lze je použít pro srovnání elektrického nářadí s jiným nástrojem.
- ▶ Uvedené hodnoty emise vibrací a uvedené hodnoty emise hluku lze rovněž použít k předběžnému posouzení zatížení.

⚠ VÝSTRAHA!

- ▶ Emise vibrací a hluku se mohou lišit během skutečného používání elektrického nářadí od uvedených hodnot v závislosti na způsobu, kterým se elektrické nářadí používá, zejména na způsobu, jakým je obrobek opracováván.
- ▶ Snažte se udržovat zatížení co nejnižší. Příkladem opatření ke snížení zatížení vibracemi je použití rukavic při práci s nástrojem a omezení doby práce s nástrojem. Přitom se musí zohlednit všechny části provozního cyklu (například časy, kdy je elektrické nářadí vypnuté, a časy, kdy je sice zapnuté, ale běží bez zatížení).

**Obecné bezpečnostní pokyny pro elektrická nářadí****⚠ VÝSTRAHA!**

- ▶ Přečtěte si veškeré bezpečnostní pokyny, instrukce, ilustrace a technická data, jimiž je toto elektrické nářadí opatřeno. Zanedbání dodržování následujících bezpečnostních upozornění a pokynů může vést k úrazu elektrickým proudem, k požáru a/nebo těžkým zraněním.

Veškerá bezpečnostní upozornění a pokyny uschovejte pro budoucí použití.

Pojem „elektrické nářadí“ užívaný v bezpečnostních pokynech se vztahuje na elektrická nářadí napájená ze sítě (se síťovým kabelem) a na elektrická nářadí napájená akumulátorem (bez síťového kabelu).

1. Bezpečnost na pracovišti

- a) Pracovní prostor udržujte v čistotě a dobře osvětlený. Nepořádek a neosvětlený pracovní prostor mohou vést k úrazům.
- b) S elektrickým nářadím nepracujte v prostředí ohroženém výbuchem, ve kterém se nachází hořlavé kapaliny, plyny nebo prach. Elektrické nářadí vytváří jiskry, od nichž se může vznítit prach nebo výpary.
- c) Nedovolte dětem ani jiným osobám, aby se přibližovaly k elektrickému nářadí v době, kdy ho používáte. V případě odvedení pozornosti můžete ztratit kontrolu nad přístrojem.

2. Elektrická bezpečnost

- a) Přípojná zástrčka elektrického nářadí musí odpovídat zásuvce. Zástrčka se nesmí žádným způsobem pozměňovat. Nepoužívejte adaptérové zástrčky v kombinaci s uzemněným elektrickým nářadím. Nepozměněné zástrčky a jim odpovídající zásuvky snižují riziko úrazu elektrickým proudem.
- b) Zabraňte kontaktu těla s uzemněnými povrchy, např. trubek, topení, sporáků a chladniček. Je-li vaše tělo uzemněné, hrozí zvýšené riziko úrazu elektrickým proudem.
- c) Elektrická nářadí chraňte před deštěm a vlhkostí. Vniknutím vody do elektrického přístroje se zvyšuje riziko úrazu elektrickým proudem.
- d) Nepoužívejte kabel v rozporu s jeho určením pro přenášení či zavěšování elektrického nářadí nebo k vytahování zástrčky ze zásuvky. Udržujte kabel v dostatečné vzdálenosti od zdrojů vysoké teploty, oleje, ostrých hran nebo pohyblivých částí přístroje. Poškozené nebo zapletené kabely zvyšují riziko úrazu elektrickým proudem.

- e) Pokud pracujete s elektrickým nářadím venku, používejte pouze takové prodlužovací kabely, jež jsou schváleny i pro venkovní použití. Používáním prodlužovacího kabelu vhodného pro venkovní použití se snižuje riziko úrazu elektrickým proudem.
- f) Pokud nelze zabránit provozu elektrického nářadí ve vlhkém prostředí, používejte proudový chránič. Použitím proudového chrániče se snižuje riziko úrazu elektrickým proudem.
- f) Noste vhodný oděv. Nenoste volné oblečení ani šperky. Vlasy a oděv udržujte v bezpečné vzdálenosti od pohyblivých částí. Volný a nepřiléhavý oděv, šperky nebo dlouhé vlasy mohou být pohyblivými částmi zachyceny.
- g) Pokud lze namontovat zařízení pro odsávání a zachytávání prachu, potom se taková zařízení musejí připojit a správně použít. Použitím odsávání prachu se může snížit ohrožení prachem.

3. Bezpečnost osob

- a) Buďte stále pozorní, sledujte své počínání a k práci s elektrickým nářadím přistupujte s rozumem. Elektrické nářadí nepoužívejte, jste-li unavení nebo pod vlivem drog, alkoholu či léků. Jediný okamžik nepozornosti při používání elektrického nářadí může způsobit vážná zranění.
- b) Noste osobní ochranné prostředky a vždy i ochranné brýle. Nošením osobních ochranných prostředků, jako je ochranná maska proti prachu, protiskluzová bezpečnostní obuv, ochranná přilba nebo ochrana sluchu, a to v závislosti na druhu a použití elektrického nářadí, se snižuje riziko zranění.
- c) Zabraňte neúmyslnému uvedení přístroje do provozu. Než elektrické nářadí zapojíte do elektrické sítě a/nebo připojíte akumulátor nebo než nářadí zvednete či přenesete, ujistěte se, že je vypnuté. Pokud máte při přenášení elektrického nářadí prst na vypínači, nebo pokud do sítě zapojíte již zapnuté elektrické nářadí, může dojít k úrazu.
- d) Než elektrické nářadí zapnete, odstraňte seřizovací nástroje nebo šroubováky. Pokud se nástroj nebo šroubovák nachází v otáčející se části elektrického nářadí, může to vést ke zraněním.
- e) Vyhýbejte se nepřírozenému držení těla. Zajistěte si bezpečnou stabilitu a neustále udržujte rovnováhu. Tak dokážete elektrické nářadí v neočekávaných situacích lépe kontrolovat.

- h) Nenechte se ukolébat falešnou bezpečností při nedodržování bezpečnostních předpisů pro elektrická nářadí, i když jste s elektrickým nářadím po několikánásobném použití obeznámeni. Nepozorná manipulace může způsobit ve zlomku sekundy vážná zranění.

4. Manipulace s elektrickým nářadím a jeho použití

- a) Elektrické nářadí nepřetěžujte. Pro svou práci používejte elektrické nářadí vhodné k danému účelu. S vhodným elektrickým nářadím se vám bude v uvedeném výkonovém rozsahu pracovat lépe a bezpečněji.
- b) Nepoužívejte elektrické nářadí, jehož spínač je vadný. Elektrické nářadí, které se již nedá zapnout nebo vypnout, představuje nebezpečí a musí se opravit.
- c) Před nastavováním přístroje, výměnou dílů vyměnitelného nářadí nebo odložením elektrického nářadí vytáhněte zástrčku ze zásuvky a/nebo vyjměte vyjímatelný akumulátor. Toto bezpečnostní opatření zabraňuje neúmyslnému spuštění elektrického nářadí.
- d) Nepoužívaná elektrická nářadí uchovávejte mimo dosah dětí. Nedovolte používat elektrické nářadí osobám, které s ním nejsou obeznámeny nebo které nečetly tento návod. Elektrické nářadí je nebezpečné, manipulují-li s ním nezkušené osoby.

- e) Údržbu elektrických nářadí a vyměnitelného nářadí vykonávejte pečlivě. Zkontrolujte, zda jsou v pořádku pohyblivé části přístroje a zda nejsou sevřené, zda nejsou některé součásti rozbité nebo natolik poškozené, že by funkčnost elektrického nářadí byla omezena. Poškozené části elektrického nářadí nechte před jeho použitím opravit. Řada úrazů má svou příčinu ve špatné údržbě elektrického nářadí.
- f) Řezné nástroje udržujte v ostrém a čistém stavu. Pečlivě udržované řezné nástroje s ostrými řeznými hranami se méně zasekávají a snáze se vedou.
- g) Elektrická nářadí, vyměnitelné nářadí atd. používejte dle těchto pokynů. Zohledněte přítomnost pracovních podmínek a vykonávanou činnost. Použití elektrického nářadí k jiným, než určeným účelům může vést ke vzniku nebezpečných situací.
- h) Udržujte rukojeti a plochy rukojetí suché, čisté a bez oleje a mastnoty. Kluzké rukojeti a plochy rukojetí neumožňují bezpečnou obsluhu a kontrolu elektrického nářadí v neočekávaných situacích.

5. Použití akumulátorového nářadí a manipulace s ním

- a) Akumulátory nabíjejte pouze nabíječkami doporučenými výrobcem. U nabíječky, která je určena pro určitý typ akumulátorů, hrozí nebezpečí vzniku požáru, je-li používána s jinými akumulátory.
- b) V elektrickém nářadí používejte jen akumulátory pro ně určené. Používání jiných akumulátorů může způsobit zranění a požár.
- c) Nepoužívaný akumulátor udržujte v dostatečné vzdálenosti od kancelářských sponek, mincí, klíčů, hřebíků, šroubů a jiných drobných kovových předmětů, které mohou způsobit přemostění kontaktů. Zkrat mezi kontakty akumulátoru může způsobit popáleniny nebo požár.

- d) Při nesprávném použití může z akumulátoru vytéct kapalina. Zabraňte kontaktu s kapalinou akumulátoru. Při náhodném kontaktu opláchněte zasažené místo vodou. Pokud kapalina vnikne do očí, vyhledejte lékařskou pomoc. Kapalina unikající z akumulátoru může způsobit podráždění pokožky nebo popáleniny.
- e) Nepoužívejte poškozený nebo upravený akumulátor. Poškozené nebo upravené akumulátory mohou reagovat nepředvídatelně a způsobit požár, výbuch nebo zranění.
- f) Akumulátor nevystavujte ohni nebo příliš vysokým teplotám. Oheň nebo teploty nad 130 °C (265 °F) mohou způsobit výbuch.
- g) Dodržujte všechny pokyny k nabíjení a akumulátor nebo akumulátorový nástroj nikdy nenabíjejte mimo teplotní rozsah uvedený v návodu k obsluze. Nesprávné nabíjení nebo nabíjení mimo přípustný rozsah teplot může vést ke zničení akumulátoru a zvýšit nebezpečí požáru.



OPATRNĚ! NEBEZPEČÍ VÝBUCHU!
Nikdy nenabíjejte baterie, které nejsou určeny k nabíjení.



Chraňte akumulátor před horkem, např. také před dlouhodobým slunečním zářením, ohněm, vodou a vlhkostí.
Hrozí nebezpečí výbuchu.

6. Servis

- a) Nechte elektrické nářadí opravovat pouze kvalifikovaným odborným personálem a používejte jen originální náhradní díly. Tím zajistíte, že zůstane zachována bezpečnost elektrického nářadí.
- b) Nikdy neprovádějte údržbu u poškozených akumulátorů. Veškerou údržbu akumulátorů by měl provádět jen výrobce nebo autorizovaný zákaznický servis.

Bezpečnostní pokyny pro vrtačky

Bezpečnostní pokyny pro všechny práce

- Při rázovém vrtání noste ochranu sluchu. Působení hluku může vést ke ztrátě sluchu.
- Používejte přídavnou rukojeť (rukojeti). Ztráta kontroly může vést ke zraněním.
- Když provádíte práce, při nichž mohou šrouby nebo použité nářadí narazit na skryté elektrické vedení, držte přístroj za izolované plochy držadla. Kontakt výměnného nástroje nebo šroubů s vedením pod napětím může vést k přivedu napětí ke kovovým dílům přístroje a způsobit zásah elektrickým proudem.
- Zachyťte veškerý příp. nahromaděný prach, např. vysavačem.

Bezpečnostní pokyny při použití dlouhých vrtáků

- V žádném případě nepracujte s vyšší rychlostí, než je maximálně povolená rychlost vrtáku. Při vyšších otáčkách se může vrták snadno ohýbat, pokud není při otáčení v kontaktu s obrobkem. To může způsobit zranění.
- S vrtáním začněte vždy při nízkých otáčkách, jakmile má vrták kontakt s obrobkem. Při vyšších otáčkách se může vrták snadno ohýbat, pokud není při otáčení v kontaktu s obrobkem. To může způsobit zranění.
- Nevyvíjejte nadměrný tlak, tlak musí působit pouze v podélném směru k vrtáku. Vrtáky se mohou ohnout a zlomit nebo mohou mít za následek ztrátu kontroly a způsobit zranění.

Originální příslušenství/přídavná zařízení

- Používejte pouze příslušenství a přídavná zařízení uvedená v návodu k obsluze, resp. taková, jejichž upínání je s přístrojem kompatibilní.

⚠ VÝSTRAHA!

- Nepoužívejte příslušenství, které nebylo doporučeno firmou PARKSIDE. To může vést k úrazu elektrickým proudem a požáru.

Bezpečnostní pokyny pro nabíječky

- Děti ve věku od 8 let a osoby s omezenými fyzickými, smyslovými nebo mentálními schopnostmi či nedostatkem zkušeností a znalostí mohou tento přístroj používat pouze tehdy, pokud jsou pod dohledem nebo byly poučeny o bezpečném používání přístroje a porozuměly z toho vyplývajícímu nebezpečí. Děti si nesmí s přístrojem hrát. Čištění a uživatelskou údržbu nesmí provádět děti bez dozoru.
- Pokud se napájecí kabel tohoto přístroje poškodí, musí jej vyměnit výrobce, jeho zákaznický servis nebo obdobně kvalifikovaná osoba, aby se tak zabránilo nebezpečím.



Nabíječka je vhodná pouze pro provoz ve vnitřních prostorách.

⚠ VÝSTRAHA!

- Pokud se napájecí kabel tohoto přístroje poškodí, musí jej vyměnit výrobce, jeho zákaznický servis nebo obdobně kvalifikovaná osoba, aby se tak zabránilo nebezpečím.

⚠ POZOR!

- ◆ Tato nabíječka může nabíjet pouze následující baterie: PAP 20 A1/PAP 20 A2/PAP 20 A3/PAP 20 B1/PAP 20 B3/PAPS 204 A1/PAPS 208 A1.
- ◆ Aktuální seznam kompatibility akumulátorů naleznete na adrese www.lidl.de/Akku.

Před uvedením do provozu

Nabíjení akumulátoru (viz obr. A)

⚠ OPATRNĚ!

- ▶ Než akumulátor vyjmete z nabíječky, resp. jej do ní vložíte, vytáhněte vždy zástrčku ze sítě.

UPOZORNĚNÍ

- ▶ Akumulátor nenabíjejte, je-li okolní teplota nižší než 10 °C nebo vyšší než 40 °C. Pokud je nutné lithium-iontový akumulátor skladovat po delší dobu, musí se pravidelně kontrolovat stav jeho nabití. Optimální stav nabití je mezi 50 % a 80 %. Skladujte v chladu a suchu při okolní teplotě mezi 0 °C a 50 °C.
- ♦ Zastrčte akumulátor **13** do rychlonabíječky **15** (viz obr. A).
- ♦ Zastrčte síťovou zástrčku do zásuvky. Krátce se rozsvítí zelená kontrolka kontroly nabíjení **19** a poté se rozsvítí červená kontrolka kontroly nabíjení **18**.
- ♦ Zelená LED kontrolka nabíjení **19** signalizuje, že je nabíjení ukončené a akumulátor **13** je připravený k použití.

⚠ POZOR!

- ♦ Jestliže bliká červená LED kontrolka na bíjení **18**, pak je akumulátor **13** přehřátý a nelze jej nabíjet.
- ♦ Jestliže blikají společně červená a zelená LED kontrolka nabíjení **18/19**, pak je akumulátor **13** vadný.
- ♦ Zasuňte akumulátor **13** do přístroje.
- ♦ Mezi po sobě následujícími nabíjenými vypněte nabíječku minimálně na 15 minut. Vytáhněte síťovou zástrčku ze zásuvky.

Vložení akumulátoru do přístroje/ jeho vyjmutí z přístroje

Vložení akumulátoru

- ♦ Uveďte přepínač směru otáčení **7** do střední polohy (zablokování). Zasuňte akumulátor **13** do držadla.

Vyjmutí akumulátoru

- ♦ Stiskněte tlačítko pro uvolnění akumulátoru **14** a vyjměte akumulátor **13**.

Kontrola stavu akumulátoru

- ♦ Pro kontrolu stavu akumulátoru stiskněte tlačítko stavu akumulátoru **17**. Stav, resp. zbývající výkon se na LED displeji akumulátoru **16** zobrazí takto:
ČERVENÁ/ORANŽOVÁ/ZELENÁ = maximální nabití
ČERVENÁ/ORANŽOVÁ = střední nabití
ČERVENÁ = slabé nabití - akumulátor nabíjte

Přídavná rukojeť

UPOZORNĚNÍ

- ▶ Z bezpečnostních důvodů je dovoleno tento přístroj používat pouze s namontovanou přídavnou rukojetí **1**.
- ♦ Povolte smyčku přídavné rukojeti **1** jejím otočením ve směru hodinových ručiček.
- ♦ Upevňovací kroužek přídavné rukojeti **4** nasuňte na klíčidlo **12**.
- ♦ Otočte přídavnou rukojeť **1** do požadované polohy.
- ♦ Poté utáhněte přídavnou rukojeť **1** opět proti směru hodinových ručiček.

Hlubkový doraz

- ♦ Povolte otočný šroub pro hlubkový doraz **5**.
- ♦ Vsaďte hlubkový doraz **2** do přídavné rukojeti **1**.
- ♦ Dbejte na to, aby ozubení na hlubkovém dorazu **3** ukazovalo nahoru a dolů.

- ♦ Vytáhněte hloubkový doraz **2** natolik, aby vzdálenost mezi hrotem vrtáku a hrotem hloubkového dorazu odpovídala požadované hloubce vrtání.
- ♦ Utáhněte otočný šroub pro hloubkový doraz **5**, abyste aretovali hloubkový doraz **2**.

Výměna nástroje

Váš akumulátorový rázový vrtací šroubovák má plně automatickou aretaci vřetena **SPINDLE LOCK**.

Jeli motor v klidovém stavu, větev pohonu se automaticky zablokuje, takže skličidlo **12** můžete otevřít otáčením . Po vložení požadovaného nástroje a pevném utažení otáčením skličidla vrtáku můžete okamžitě pokračovat v práci. Aretace vřetena se automaticky uvolní spuštěním motoru (stisknutí vypínače **8**).

Předvolba krouticího momentu/volba provozního režimu

Krouticí moment můžete nastavit pomocí předvolby krouticího momentu **1** nebo volit mezi vrtacím stupněm a rázovým stupněm .

- ♦ Pro malé šrouby, resp. měkké materiály, zvolte nízký stupeň.
- ♦ Pro velké šrouby, tvrdé materiály, resp. při vyšroubování šroubů, zvolte vysoký stupeň.
- ♦ U vrtacích prací zvolte vrtací stupeň nastavením předvolby krouticího momentu do polohy .
- ♦ U přiklepových vrtacích prací zvolte přiklepový stupeň nastavením předvolby krouticího momentu do polohy.

Dvourychlostní převod

OPATRŇĚ!

- Přepínač převodových stupňů **6** stiskněte pouze v klidovém stavu přístroje. Jinak hrozí poškození přístroje.

V první rychlosti

(přepínač převodových stupňů **6** v poloze **1**) dosáhnete otáček cca 400 min⁻¹ a vysokého krouticího momentu. Toto nastavení je vhodné pro veškeré šroubovací práce.

Ve druhé rychlosti

(přepínač převodových stupňů **6** v poloze **2**) dosáhnete otáček cca 2000 min⁻¹ pro provádění vrtacích prací.

Uvedení do provozu

Zapnutí/vypnutí

Zapnutí

- ♦ K uvedení přístroje do provozu stiskněte vypínač **8** a podržte jej stisknutý. Pracovní LED světlo **10** se rozsvítí při lehkém nebo úplném stisknutí vypínače **8**. Umožňuje tak osvětlení pracovního prostoru při nepříznivých světelných poměrech.

Vypnutí

- ♦ K vypnutí přístroje uvolněte vypínač **8**.

Nastavení otáček

Lehké stisknutí vypínače **8** má za následek snížení počtu otáček. Se zesilujícím stiskem se počet otáček zvyšuje.

UPOZORNĚNÍ

- Integrovaná motorová brzda umožňuje rychlé zastavení.

Přepínání směru otáčení

- ♦ Směr otáčení změníte stisknutím přepínače směru otáčení **7** směrem doprava, resp. doleva.

Tipy a triky



Tip! Tak se zachováte správně.

- ♦ Před použitím zkontrolujte, zda je šroub, resp. vrtací vložka správně umístěna, tzn. zda sedí uprostřed skličidla.
- ♦ Na šroubovacích bitech jsou vyznačeny jejich rozměry a tvar. Nejste-li si jisti, nejdříve vyzkoušejte, zda je bit umístěn ve šroubovací hlavě bez vůle.

Kroutící moment

- ◆ Malé šrouby/bity se mohou poškodit, pokud nastavíte příliš vysoký kroutící moment, resp. příliš vysoké otáčky.

Tvrdé šroubování (do kovu)

- ◆ Obzvláště vysoké kroutící momenty vznikají např. u kovových šroubových spojů při použití nastavců nástrčných klíčů. Zvolte nižší otáčky.

Měkké šroubování (např. do měkkého dřeva)

- ◆ I zde šroubujte s nízkými otáčkami, aby se nepoškodily např. dřevěné povrchy při kontaktu s hlavou šroubu z kovu. Použijte záhlubník. Malé šrouby můžete do měkkého dřeva zašroubovat přímo i bez předvrtání.

Při vrtání do dřeva, kovů a jiných materiálů bezpodmínečně dodržujte

- ◆ U malého průměru vrtáku používejte vysoké otáčky a u velkého průměru vrtáku nízké otáčky.
- ◆ U tvrdých materiálů volte nízké otáčky, u měkkého materiálu vysoké otáčky.
- ◆ Označte místo, do kterého se má vrtat, pomocí důlčíku nebo hřebíku. Pro navrtávání zvolte nízké otáčky.
- ◆ Rotující vrták několikrát vytáhněte z vrtaného otvoru, abyste odstranili třísky nebo vrtnou moučku a otvor uvolnili.

Vrtání do kovu

- ◆ Použijte vrták do kovu (HSS). Chcete-li dosáhnout nejlepších výsledků, měli byste vrták chladit olejem. Vrták do kovu lze použít i k vrtání do plastu. Nejdříve proveďte předvrtání vrtákem s \varnothing 3 mm a přibližte se k požadovanému průměru vrtání.

Vrtání do cihel

- ◆ Použijte vrták do kamene z tvrdokovu (max. doporučený průměr vrtání \varnothing 16 mm).

Vrtání do dřeva

- ◆ Použijte vrták do dřeva s vycentrovanou špičkou, pro hluboké otvory použijte „spirálový vrták“, pro velké průměry vrtání Forstnerův vrták.

Údržba a čištění



VÝSTRAHA! NEBEZPEČÍ ZRANĚNÍ!
Přístroj před jakoukoli prací na něm vypněte a vyjměte akumulátor.

Akumulátorový rázový vrtací šroubovák nevyžaduje údržbu.

- Přístroj musí být vždy čistý, suchý a zbavený oleje a maziv.
- Do přístroje se nesmí dostat žádné kapaliny.
- K čištění povrchu používejte suchý hadřík. Nikdy nepoužívejte benzin, rozpouštědla nebo čisticí prostředky, které narušují umělou hmotu.
- Pokud je nutné lithium-iontový akumulátor skladovat po delší dobu, musí se pravidelně kontrolovat stav jeho nabití. Optimální stav nabití je mezi 50 a 80 %. Optimální skladovací klima je chladné a suché.

UPOZORNĚNÍ

- Neuvedené náhradní díly (jako např. spínače) můžete objednat přes naši servisní horkou linku.

Likvidace



Výrobek a obal je recyklovatelný, podléhá rozšířené odpovědnosti výrobce a je shromažďován odděleně.



Elektrická náradí nevyhazujte do domovního odpadu!

Vedle umístěný symbol přeškrtnuté pojízdné popelnice na kolečkách označuje, že tento přístroj podléhá směrnici č. 2012/19/EU. Tato směrnice uvádí, že tento přístroj se na konci doby svého použití nesmí likvidovat s běžným domovním odpadem, ale musí se odevzdat v určených sběrných místech či dvorech nebo podnicích oprávněných k nakládání s odpady. **Tato likvidace je pro vás zdarma. Chraňte životní prostředí a zajistěte odbornou likvidaci přístroje.**

Pokud váš vysloužilý přístroj obsahuje osobní údaje, jste před odevzdáním přístroje odpovědní za jejich vymazání.

Je-li to možné bez zničení vysloužilého přístroje, vyjměte staré baterie nebo akumulátory před odevzdáním přístroje k likvidaci a dopravte je do odděleného sběru. Při likvidaci přístroje s pevně zabudovanými akumulátory je třeba upozornit na to, že přístroj obsahuje akumulátory.



Informace o dalších možnostech likvidace vysloužilého výrobku vám podá správa vašeho obecního nebo městského úřadu.



Akumulátory nevyhazujte do domovního odpadu!

Vadné nebo spotřebované akumulátory se musí recyklovat podle směrnice č. 2006/66/EC. S bateriemi/akumulátory je nutné zacházet jako s nebezpečným odpadem, a proto musí být ekologicky zlikvidovány odpovídajícími subjekty (prodejci, specializovaní prodejci, orgány veřejné správy, komerční firmy zabývající se likvidací odpadu). Baterie/akumulátory mohou obsahovat toxické těžké kovy.

Nevyhazujte proto baterie/akumulátory do domovního odpadu, nýbrž je dopravte na sběrné místo tříděného odpadu. Baterie/akumulátory odevzdávejte pouze zcela vybité.



Obal se skládá z ekologických materiálů, které lze zlikvidovat v komunálních sběrných dvorech.



Obal zlikvidujte ekologicky. Dbejte na označení a na různých obalových materiálech a v případě potřeby tyto obaly rozřídíte. Obalové materiály jsou označeny zkratkami (a) a číslicemi (b) s následujícím významem: 1–7: plasty, 20–22: papír a lepenka, 80–98: kompozitní materiály.

Záruka společnosti Kompennass Handels GmbH

Vážená zákaznice, vážený zákazniku,

na tento přístroj získáváte záruku v trvání 5 let od data zakoupení. V případě závad na tomto výrobku máte zákonná práva vůči prodejci výrobku. Tato zákonná práva nejsou omezena naší níže uvedenou zárukou.

Záruční podmínky

Záruční doba začíná plynout dnem nákupu. Dobře uschovejte pokladní doklad. Tento doklad je potřebný jako důkaz o koupi.

Pokud se do 5 let od data zakoupení tohoto výrobku vyskytne vada materiálu nebo výrobní závada, pak vám podle našeho uvážení výrobek zdarma opravíme, vyměníme nebo uhradíme kupní cenu. Předpokladem této záruky je, že bude během 5leté lhůty předložen vadný přístroj a doklad o koupi (pokladní doklad) a stručně se popíše, v čem závada spočívá a kdy se vyskytla.

Vztahují-li se na závadu naše záruka, obdržíte zpět buď opravený nebo nový produkt. Opravou nebo výměnou výrobku nezačne plynout nová záruční doba.

Na akumulátor řady X 20 V Team 3 získáváte záruku v trvání 3 let od data zakoupení.

Záruční doba a zákonné nároky vyplývající ze závad

Záručním plněním se záruční doba neprodlužuje. To platí i pro vyměněné a opravené součásti. Poškození nebo vady vyskytující se případně již při nákupu se musí oznámit ihned po vybalení. Po uplynutí záruční doby podléhají veškeré opravy zpoplatnění.

Rozsah záruky

Přístroj byl vyroben pečlivě podle přísných směrnic kvality a před expedicí byl svědomitě vyzkoušen.

Záruka se vztahuje na materiálové nebo výrobní vady. Tato záruka se nevztahuje na součásti výrobku, které jsou vystaveny běžnému opotřebení, a proto je lze považovat za spotřební díly, nebo na poškození křehkých součástí, jako jsou např. spínače nebo díly, které jsou vyrobeny ze skla.

Tato záruka zaniká, pokud je výrobek poškozen, nebyl řádně používán nebo udržován. Pro zajištění správného používání výrobku se musí přesně dodržovat všechny pokyny uvedené v návodu k obsluze. Účelům použití a úkonům, které se v návodu k obsluze nedoporučují nebo se před nimi varuje, je třeba se bezpodmínečně vyhnout.

Výrobek je určen pouze pro soukromé účely a ne pro komerční použití. Při nesprávném a neodborném používání, při použití násilí a při zásazích, které nebyly provedeny našimi autorizovanými servisními provozovny, záruční nároky zanikají.

Záruční lhůta neplatí v těchto případech

- normální opotřebení kapacity akumulátoru
- komerční použití výrobku
- poškození nebo změna výrobku zákazníkem
- nedodržení bezpečnostních předpisů a předpisů údržby, chyby obsluhy
- škody vlivem přírodních živlů

Vyřízení v případě záruky

Pro zajištění rychlého Vaší žádosti postupujte podle následujících pokynů:

- Pro všechny dotazy mějte připraven pokladní lístek a číslo výrobku (IAN) 391008_2201 jako doklad o koupi.
- Číslo výrobku naleznete na typovém štítku na výrobku, rytině na výrobku, na titulní straně návodu k obsluze (vlevo dole) nebo na nálepce na zadní nebo spodní straně výrobku.
- Pokud by se měly vyskytovat funkční vady nebo jiné závady, kontaktujte nejprve níže uvedené servisní oddělení **telefonicky** nebo **e-mailem**.
- Výrobek, zaevidovaný jako vadný výrobek pak můžete při přiložení dokladu o nákupu (pokladní lístek) a při uvedení, v čem spočívá vada a kdy k ní došlo, poslat výrobek pro Vás bez poštovného na adresu, kterou Vám oznámí servis.



Na webových stránkách www.lidl-service.com si můžete stáhnout tyto a mnoho dalších příruček, videí o výrobku a instalační software.

Pomocí kódu QR se dostanete přímo na stránku servisu Lidl (www.lidl-service.com) a můžete pomocí zadání čísla výrobku (IAN) 391008_2201 otevřít svůj návod k obsluze.

⚠ VÝSTRAHA!

- ▶ **Nechte své přístroje opravit v servisní dílně nebo odborným elektrikářem a pouze za použití originálních náhradních dílů.** Tím se zajistí, že zůstane zachována bezpečnost přístroje.
- ▶ **Výměnu zástrčky nebo síťového kabelu svěřte vždy výrobcí přístroje nebo jeho zákaznickému servisu.** Tím se zajistí, že zůstane zachována bezpečnost přístroje.

Servis

CZ Servis Česko

Tel.: 800143873

E-Mail: kompernass@lidl.cz

IAN 391008_2201

Dovozce

Upozorňujeme, že níže uvedená adresa není adresou servisu. Kontaktujte nejprve uvedený servis.

KOMPERNASS HANDELS GMBH

BURGSTRASSE 21

44867 BOCHUM

NĚMECKO

www.kompernass.com

Překlad originálu prohlášení o shodě

My, společnost KOMPERNASS HANDELS GMBH, osoba odpovědná za dokumentaci: pan Semi Uguzlu, BURGSTR. 21, 44867 BOCHUM, NĚMECKO, tímto prohlašujeme, že tento výrobek je ve shodě s následujícími normami, normativními dokumenty a směrnicemi ES:

Směrnice o strojních zařízeních (2006/42/EC)

Směrnice ES o nízkém napětí (2014/35/EU, pouze nabíječka)

Směrnice o elektromagnetické kompatibilitě (2014/30/EU)

Směrnice o omezení používání nebezpečných látek (RoHS) (2011/65/EU)*

* Výhradní odpovědnost za vystavení tohoto prohlášení o shodě nese výrobce. Výše popsaný předmět prohlášení je v souladu s předpisy směrnice č. 2011/65/EU Evropského parlamentu a Rady z 8. června 2011 o omezení používání určitých nebezpečných látek v elektrických a elektronických zařízeních.

Použité harmonizované normy

EN 62841-1:2015

EN 62841-2-1:2018/A11:2019

EN 60335-2-29:2004/A11:2018

EN 60335-1:2012/A2:2019

EN 62233:2008

EN IEC 55014-1:2021

EN IEC 55014-2:2021

EN IEC 61000-3-2:2019/A1:2021

EN 61000-3-3:2013/A1:2019

EN IEC 63000:2018

Typ/označení přístroje: Aku příklepová vrtačka 20 V PSBSAP 20-Li B3

Rok výroby: 06-2022

Sériové číslo: IAN 391008_2201

Bochum, 23. 6. 2022



Semi Uguzlu

- manažer kvality -

Technické změny ve smyslu dalšího vývoje jsou vyhrazeny.

Objednávka náhradního akumulátoru

Chcete-li si k přístroji objednat náhradní akumulátor, můžete to pohodlně vyřídit přes internet na webových stránkách www.kompernass.com nebo telefonicky.

Tento výrobek může být vzhledem k omezenému množství na skladě v krátkém čase vyprodán.



UPOZORNĚNÍ

- Objednávání náhradních dílů nelze v některých zemích provést on-line. V takovém případě kontaktujte servisní poradenskou linku.

Telefonická objednávka

CZ Servis Česko Tel.: 800143873

Aby bylo zaručeno rychlé zpracování vaší objednávky, připravte si prosím pro všechny dotazy číslo výrobku (IAN 391008_2201) přístroje. Číslo výrobku naleznete na typovém štítku nebo na titulním listu tohoto návodu.

Spis treści

Wstęp	80
Użytkowanie zgodne z przeznaczeniem	80
Wyposażenie	80
Zakres dostawy	80
Dane techniczne	81
Ogólne wskazówki bezpieczeństwa dla elektronarzędzi	82
1. Bezpieczeństwo na stanowisku pracy	82
2. Bezpieczeństwo elektryczne	82
3. Bezpieczeństwo osób	83
4. Użytkowanie i obsługa elektronarzędzia	83
5. Stosowanie i obsługa narzędzia akumulatorowego	84
6. Serwis	84
Wskazówki bezpieczeństwa dotyczące wiertarek	85
Oryginalne akcesoria/urządzenia dodatkowe	85
Wskazówki bezpieczeństwa dotyczące ładowarek	85
Przed uruchomieniem	86
Ładowanie akumulatora (patrz rys. A)	86
Wkładanie/wyjmowanie akumulatora z urządzenia	86
Sprawdzanie stanu naładowania akumulatora	87
Dodatkowa rękojeść	87
Ogranicznik głębokości	87
Zmiana narzędzi	87
Wybór momentu obrotowego/trybu pracy	87
Przekładania 2-biegowa	87
Uruchomienie	88
Włączanie/wyłączanie	88
Regulacja prędkości obrotowej	88
Zmiana kierunku obrotów	88
Wskazówki i porady	88
Konserwacja i czyszczenie	89
Utylizacja	89
Gwarancja Kompernaß Handels GmbH	90
Serwis	91
Importer	91
Tłumaczenie oryginalnej deklaracji zgodności	92
Zamawianie dodatkowego akumulatora	93
Zamówienia telefoniczne	93

WKRĘTAK UDAROWY AKUMULATOROWY 20 V PSBSAP 20-Li B3

Wstęp

Gratulujemy zakupu nowego urządzenia. Wybrany produkt charakteryzuje się wysoką jakością. Instrukcja obsługi stanowi część tego produktu. Zawiera ona ważne wskazówki dotyczące bezpieczeństwa, użytkowania i utylizacji. Przed rozpoczęciem użytkowania produktu należy zapoznać się ze wszystkimi wskazówkami dotyczącymi obsługi i bezpieczeństwa. Używaj produktu wyłącznie zgodnie z zamieszczonym tu opisem oraz w podanym zakresie zastosowań. Przekazując produkt osobie trzeciej dotychczas do niego również całą dokumentację.

Użytkowanie zgodnie z przeznaczeniem

Niniejsze urządzenie jest przeznaczone do wkręcania i odkręcania śrub oraz do wiercenia w drewnie, metalu, ceramice i tworzywach sztucznych, a także do wiercenia udarowego w cegle, murze. Urządzenie nie jest przystosowane do wiercenia udarowego w kamieniu naturalnym, takim jak np. granit. Oświetlenie, w jakie wyposażone jest urządzenie, jest przeznaczone do oświetlania obszaru roboczego urządzenia.

Urządzenia należy używać zgodnie z opisem i w podanych zakresach zastosowania. Urządzenie nie jest przeznaczone do zastosowań komercyjnych. Jakiegokolwiek inne użycie lub modyfikacje urządzenia traktowane są jako niezgodne z przeznaczeniem i niosą za sobą poważne niebezpieczeństwo wypadku. Producent nie ponosi żadnej odpowiedzialności za szkody powstałe w wyniku użycia urządzenia w sposób niezgodny z jego przeznaczeniem.

Wyposażenie

- 1 Dodatkowa rękojeść
- 2 Ogranicznik głębokości
- 3 Uzębienie na ograniczniku głębokości
- 4 Mocowanie dodatkowej rękojeści
- 5 Śruba obrotowa do ogranicznika głębokości
- 6 Przelącznik zmiany biegów
- 7 Przelącznik kierunku obrotów/blokada
- 8 Włącznik/Wyłącznik/Regulacja prędkości obrotowej
- 9 Zaczepek do paska
- 10 Lampka robocza LED
- 11 Przelącznik wyboru momentu obrotowego
- 12 Uchwyt wiertarski

Rys. A

- 13 Akumulator*
- 14 Przycisk odblokowania akumulatora
- 15 Szybka ładowarka*
- 16 Wskaźnik LED stanu naładowania akumulatora
- 17 Przycisk stanu naładowania akumulatora
- 18 Czerwona dioda kontrolna ładowania
- 19 Zielona dioda kontrolna ładowania
- 20 Ready2Connect LED

Zakres dostawy

- 1 wkrętak udarowy akumulatorowy 20 V
- 1 dodatkowa rękojeść
- 1 ogranicznik głębokości
- 1 walizka do przenoszenia
- 1 instrukcja obsługi

Dane techniczne

Wkrętak udarowy akumulatorowy 20 V PSBSAP 20-Li B3

Napięcie znamionowe	20 V \equiv (prąd stały)
Przekładnia	przekładnia 2-biegowa
Znamionowa prędkość obrotowa biegu jałowego	1. bieg: n_0 0–400 min ⁻¹ 2. bieg: n_0 0–2000 min ⁻¹
Częstotliwość udaru	1. bieg: n_0 0–7200 min ⁻¹ 2. bieg: n_0 0–36000 min ⁻¹
Maks. moment obrotowy	80 Nm
Stopnie momentu obrotowego	1–21 + 1 stopień wierce- nia /+ 1 stopień udaru
Wielkość uchwytu wiertarskiego	 Ø maks. 13 mm
Maks. średnica wiercenia	65 mm dla drewna 16 mm beton (bez kamieni) 13 mm dla stali

Akumulator PAP 20 B1 *

Typ	LITOWO-JONOWY
Napięcie znamionowe	20 V \equiv (prąd stały)
Pojemność	2 Ah
Ogniwa	5

Szybka ładowarka do akumulatorów PLG 20 C2 *

WEJŚCIE/Input

Napięcie znamionowe	230–240 V \sim , 50 Hz (prąd przemienny)
Znamionowy pobór mocy	85 W
Bezpiecznik (wewnętrzny)	3,15 A 

WYJŚCIE/Output

Napięcie znamionowe	21,5 V \equiv (prąd stały)
Prąd znamionowy	3,5 A
Czas ładowania	ok. 45 min
Klasa ochronności	II /  (podwójna izolacja)

* AKUMULATOR I ŁADOWARKA NIE SĄ ZAWARTE W ZESTAWIE

Wartość emisji hałasu

Wartość pomiarowa hałasu ustalona zgodnie z normą EN 62841. Skorygowany współczynnikiem A poziom hałasu elektronarzędzia wynosi z reguły:

Wiertarka

Poziom ciśnienia akustycznego	$L_{PA} = 78$ dB (A)
Niepewność pomiarów K	$K_{PA} = 5$ dB
Poziom mocy akustycznej	$L_{WA} = 86$ dB (A)
Niepewność pomiarów K	$K_{WA} = 5$ dB

Wiercenie udarowe

Poziom ciśnienia akustycznego	$L_{PA} = 92$ dB (A)
Niepewność pomiarów K	$K_{PA} = 5$ dB
Poziom mocy akustycznej	$L_{WA} = 100$ dB (A)
Niepewność pomiarów K	$K_{WA} = 5$ dB

Wartość emisji drgań

Całkowite wartości drgań (suma wektorów trzech kierunków) ustalone zgodnie z normą EN 62841:

Wiertarka

Uchwyt główny	$a_H = 2,585$ m/s ²
Niepewność pomiarów	$K = 1,5$ m/s ²
Uchwyt pomocniczy	$a_H = 4,262$ m/s ²
Niepewność pomiarów	$K = 1,5$ m/s ²

Wiercenie udarowe

Uchwyt główny	$a_H = 6,521$ m/s ²
Niepewność pomiarów	$K = 1,5$ m/s ²
Uchwyt pomocniczy	$a_H = 5,495$ m/s ²
Niepewność pomiarów	$K = 1,5$ m/s ²

Noś ochronniki słuchu!

WSKAZÓWKA

- ▶ Podane w tej instrukcji łączne wartości drgań oraz wartości emisji hałasu zostały zmierzone znormalizowaną metodą pomiaru i mogą zostać wykorzystane do porównania jednego elektronarzędzia z innym.
- ▶ Podane łączne wartości drgań oraz wartości emisji hałasu mogą posłużyć także do wstępnej oceny stopnia narażenia.

⚠ OSTRZEŻENIE!

- ▶ Emisje drgań i hałasu mogą w czasie korzystania z elektronarzędzia różnić się od wskazanych wartości, zależnie od sposobu użytkowania elektronarzędzia, a w szczególności od rodzaju przedmiotu obrabianego.
- ▶ Staraj się, aby obciążenie było jak najmniejsze. Przykładowe środki ograniczające narażenie na wibracje obejmują noszenie rękawic w trakcie korzystania z narzędzia i ograniczenie czasu pracy. Należy przy tym uwzględnić wszystkie części cyklu pracy (na przykład czasu, przez jakie elektronarzędzie pozostaje wyłączone oraz takie, w których jest ono wprawdzie włączone, ale pracuje bez obciążenia).

**Ogólne wskazówki bezpieczeństwa dla elektronarzędzi****⚠ OSTRZEŻENIE!**

- ▶ Przeczytaj wszystkie wskazówki bezpieczeństwa, instrukcje, zapoznaj się z ilustracjami oraz danymi technicznymi dotyczącymi tego elektronarzędzia. Nieprzestrzeganie poniższych instrukcji może być przyczyną porażenia prądem elektrycznym, pożaru i/lub ciężkich obrażeń ciała.

Zachowaj wszystkie wskazówki bezpieczeństwa oraz instrukcje do późniejszego wykorzystania.

Użyte we wskazówkach bezpieczeństwa pojęcie „elektonarzędzie” dotyczy elektronarzędzi zasilanych z sieci (przez kabel zasilający) oraz elek-

tronarzędzi zasilanych akumulatorami (bez kabla zasilającego).

1. Bezpieczeństwo na stanowisku pracy

- a) Dbaj, by stanowisko pracy było czyste i dobrze oświetlone. Nieporządek i niedostateczne oświetlenie mogą być przyczyną wypadków.
- b) **Nigdy nie używaj elektronarzędzia w miejscu zagrożonym wybuchem, w którym znajdują się łatwopalne ciecze, gazy lub pyły.** Elektronarzędzia wytwarzają iskry, które mogą spowodować zapłon pyłu lub oparów.
- c) **W trakcie użytkowania elektronarzędzia zwróć uwagę na to, aby w pobliżu nie przebywały dzieci ani żadne inne osoby.** W przypadku odwrócenia uwagi od pracy użytkownik może stracić kontrolę nad urządzeniem.

2. Bezpieczeństwo elektryczne

- a) **Wtyk przyłączeniowy elektronarzędzia musi pasować do gniazda zasilania. Dokonywanie zmian we wtyku jest zabronione.** Nigdy nie używaj adapterów wtyków w połączeniu z elektronarzędziami posiadającymi uzziemienie. Oryginalne wtyki oraz pasujące gniazda wtykowe zmniejszają ryzyko porażenia prądem elektrycznym.
- b) Unikaj kontaktu ciała z uziemionymi przedmiotami, takimi jak rury, grzejniki, kuchenki lub lodówki. Zetknięcie się z uziemionym przedmiotem zwiększa ryzyko porażenia prądem elektrycznym.
- c) **Nigdy nie narażaj elektronarzędzia na działanie deszczu ani wilgoci.** Przedostanie się wody do wnętrza elektronarzędzia zwiększa ryzyko porażenia prądem elektrycznym.
- d) **Nigdy nie chwytaj za kabel, np. w celu przeniesienia bądź zawieszenia elektronarzędzia lub wyciągnięcia wtyku z gniazda zasilania.** Trzymać kabel z dala od źródeł gorąca, oleju, ostrych krawędzi lub poruszających się części urządzenia. Uszkodzone lub poskręcane kable zwiększają ryzyko porażenia prądem elektrycznym.

- e) Podczas pracy z elektronarzędziem na zewnątrz stosuj wyłącznie przedłużacze, które są dopuszczone również do użytku na zewnątrz. Stosowanie przedłużacza przystosowanego do pracy na zewnątrz zmniejsza ryzyko porażenia prądem elektrycznym.
- f) Jeśli nie da się uniknąć pracy z elektronarzędziem w wilgotnym otoczeniu, zastosuj wyłącznik różnicowoprądowy. Zastosowanie wyłącznika różnicowo-prądowego zmniejsza ryzyko porażenia prądem elektrycznym.

3. Bezpieczeństwo osób

- a) Zawsze zachowuj ostrożność i uważaj na to, co robisz. Praca z elektronarzędziem wymaga także zachowania zasad zdrowego rozsądku. Nie korzystaj z elektronarzędzia w przypadku przemęczenia, bycia pod wpływem narkotyków, alkoholu lub leków. Nawet chwila nieuwagi podczas korzystania z elektronarzędzia może spowodować poważne obrażenia ciała.
- b) Noś środki ochrony indywidualnej i obowiązkowo okulary ochronne. Noszenie środków ochrony indywidualnej, np. maski przeciwpyłowej, antypoślizgowego obuwia roboczego, kasku lub ochronników słuchu - w zależności od rodzaju i zastosowania elektronarzędzia - zmniejsza ryzyko odniesienia obrażeń.
- c) Unikaj sytuacji prowadzących do przypadkowego uruchomienia urządzenia. Przed podłączeniem do zasilania sieciowego i/lub akumulatora, chwyceniem lub przeniesieniem urządzenia upewnij się, że elektronarzędzie jest wyłączone. Trzymanie palca na wyłączniku w trakcie przenoszenia elektronarzędzia lub podłączenie elektronarzędzia do zasilania z wciśniętym już wyłącznikiem może doprowadzić do wypadku.
- d) Przed włączeniem elektronarzędzia usuń wszystkie przyrządy regulacyjne lub klucze. Narzędzie lub klucz pozostawiony w obracającej się części elektronarzędzia może spowodować obrażenia ciała.

- e) Unikaj nienaturalnej postawy ciała. Zadbaj o utrzymanie stabilnej postawy i przez cały czas utrzymuj równowagę. Dzięki temu będzie można lepiej kontrolować elektronarzędzie w przypadku nieoczekiwanych sytuacji.
- f) Noś odpowiednią odzież. Nie noś luźnych ubrań ani biżuterii. Włosy i odzież trzymaj z dala od ruchomych części urządzenia. Ruchome części urządzenia mogą chwycić luźną, odstającą odzież, biżuterię lub długie włosy.
- g) Jeżeli możliwe jest podłączenie odciążu i zbiornika pyłu, należy je podłączyć i używać w prawidłowy sposób. Zastosowanie odciążu pyłowego może zmniejszyć zagrożenia związane z zapyleniem.
- h) Nie ulegaj złudnemu poczuciu bezpieczeństwa i nie ignoruj zasad bezpieczeństwa dla elektronarzędzi, nawet jeśli po wielokrotnym korzystaniu jesteś zaznajomiony z elektronarzędziem. Nieuwaga może w ciągu ułamków sekund stać się przyczyną poważnych obrażeń.

4. Użytkowanie i obsługa elektronarzędzia

- a) Nie przeciążaj elektronarzędzia. Elektronarzędzia używaj zawsze do ściśle określonego zakresu użytkowania. Z odpowiednim elektronarzędziem pracuje się lepiej i bezpieczniej w podanym zakresie mocy.
- b) Nie używaj elektronarzędzia z uszkodzonym wyłącznikiem. Elektronarzędzie, które nie daje się włączyć ani wyłączyć, stanowi zagrożenie i musi zostać niezwłocznie przekazane do naprawy.
- c) Przed dokonaniem ustawień urządzenia, wymianą narzędzi roboczych lub odłożeniem elektronarzędzia na bok wyciągnij wtyk z gniazda zasilania i/lub wyjmij akumulator. Takie działanie uniemożliwi przypadkowe uruchomienie elektronarzędzia.
- d) Nieużywane elektronarzędzia przechowuj w miejscu niedostępnym dla dzieci. Nie pozwalaj na używanie elektronarzędzia przez osoby, które nie wiedzą, jak się z nim obchodzić lub nie przeczytały niniejszych instrukcji. Elektronarzędzia w rękach niepowołanych osób stanowią duże zagrożenie.

- e) Elektronarzędzia i narzędzia robocze wymagają starannej pielęgnacji. Sprawdź, czy ruchome elementy działają prawidłowo i nie blokują się, czy żaden z elementów nie pękł lub nie jest uszkodzony w stopniu uniemożliwiającym prawidłowe działanie elektronarzędzia. Przed zastosowaniem elektronarzędzia zleć naprawę uszkodzonych części. Przyczyną wielu wypadków z elektronarzędziami jest ich niewłaściwa konserwacja.
- f) Dbaj o to, aby narzędzia skrawające były ostre i czyste. Zadbane narzędzia skrawające z ostrymi ostrzami rzadziej się blokują i pozwalają się lepiej prowadzić.
- g) Korzystaj z elektronarzędzia, narzędzi roboczych itd. zgodnie z niniejszymi instrukcjami. Uwzględnij przy tym warunki pracy oraz specyfikę wykonywanej czynności. Używanie elektronarzędzi do celów innych, niż przewiduje to ich przeznaczenie, może doprowadzić do niebezpiecznych sytuacji.
- h) Uchwyty i powierzchnie chwytne utrzymuj w czystości, w stanie suchym, wolne od olejów i smarów. Śliskie uchwyty i powierzchnie chwytne nie dają gwarancji bezpiecznej obsługi i kontroli elektronarzędzia w trudnych do przewidzenia sytuacjach.

5. Stosowanie i obsługa narzędzia akumulatorowego

- a) Akumulatory ładuj wyłącznie za pomocą ładowarek zalecanych przez producenta. Używanie ładowarki do ładowania akumulatorów innych niż te, do których jest ona przewidziana, stwarza zagrożenie pożarowe.
- b) Stosuj zawsze akumulatory przewidziane do określonego elektronarzędzia. Używanie innych akumulatorów może doprowadzić do obrażeń i niebezpieczeństwa pożaru.
- c) Nieużywany akumulator przechowuj z dala od spinaczy biurowych, monet, kluczy, gwoździ, śrub lub innych drobnych metalowych przedmiotów, które mogłyby powodować zwarcie styków. Zwarcie między stykami akumulatora może spowodować poparzenia lub pożar.

- d) Przy nieprawidłowym użytkowaniu z akumulatora może wydostać się ciecz. Unikaj kontaktu z tą cieczą. W razie przypadkowego kontaktu przemyj dotknięte miejsce wodą. W przypadku przedostania się cieczy do oczu skorzystaj z pomocy lekarza. Wydostająca się z akumulatora ciecz może powodować podrażnienia skóry lub poparzenia.
- e) Nie wolno używać uszkodzonego lub zmodyfikowanego akumulatora. Uszkodzone lub zmodyfikowane akumulatory mogą zachowywać się nieprzewidywalnie i doprowadzić do pożaru, eksplozji lub obrażeń.
- f) Nie wystawiaj akumulatora na działanie ognia lub wysokiej temperatury. Ogień lub temperatury powyżej 130 °C (265 °F) mogą spowodować wybuch.
- g) Przestrzegaj wszystkich instrukcji dotyczących ładowania i nie ładuj akumulatora lub narzędzia akumulatorowego poza wskazanym w instrukcji zakresem temperatur. Niewłaściwe ładowanie lub ładowanie poza dopuszczonym zakresem temperatur może spowodować zniszczenie akumulatora oraz zwiększyć zagrożenie pożarowe.



PRZESTROGA! NIEBEZPIECZEŃSTWO WYBUCHU! Nigdy nie ładuj baterii jednorazowych.



Chroń akumulator przed wysoką temperaturą, np. przed ciągłym działaniem promieni słonecznych, ognia, wody i wilgoci. Niebezpieczeństwo wybuchu.

6. Serwis

- a) Naprawy elektronarzędzia zlecaj tylko wykwalifikowanemu specjalście i stosuj do tego wyłącznie oryginalne części zamienne. Zapewni to bezpieczeństwo użytkowania elektronarzędzia.
- b) Nigdy nie wolno naprawiać uszkodzonych akumulatorów. Każde serwisowanie akumulatorów powinno być przeprowadzane wyłącznie przez producenta lub autoryzowany punkt serwisowy.

Wskazówki bezpieczeństwa dotyczące wiertarek

Wskazówki bezpieczeństwa dla wszystkich prac

- Podczas wiercenia udarowego noś ochronniki słuchu. Narażenie na hałas może powodować utratę słuchu.
- Korzystaj z dodatkowego uchwytu/dodatkowych uchwytów. Utrata kontroli nad urządzeniem może być przyczyną obrażeń.
- Podczas prac, w trakcie których wkręty mogą natrafić na ukryte przewody elektryczne, narzędzie robocze należy zawsze trzymać za izolowane uchwyty. Kontakt narzędzia roboczego lub wkrętu z przewodem elektrycznym pod napięciem może spowodować przejście napięcia również na metalowe elementy urządzenia i tym samym porażenie prądem elektrycznym.
- Usuń ewentualnie powstający pył np. za pomocą odkurzacza.

Wskazówki bezpieczeństwa przy stosowaniu długich wiertel

- Nigdy nie pracuj z większą prędkością obrotową, niż maksymalna dopuszczalna prędkość obrotowa wiertła. Przy wyższych prędkościach obrotowych wiertło może się lekko wyginać, jeśli może się swobodnie obracać bez kontaktu z obrabianym przedmiotem, co może prowadzić do obrażeń ciała.
- Wiercenie należy zawsze rozpoczynać przy niskiej prędkości obrotowej oraz gdy wiertło styka się z obrabianym przedmiotem. Przy wyższych prędkościach obrotowych wiertło może się lekko wyginać, jeśli może się swobodnie obracać bez kontaktu z obrabianym przedmiotem, co może prowadzić do obrażeń ciała.
- Nie wywieraj nadmiernego nacisku. Urządzenie dociskaj tylko w kierunku wzdłużnym do wiertła. Wiertła mogą się zginać i wskutek tego łamać lub prowadzić do utraty kontroli nad urządzeniem i obrażeń.

Oryginalne akcesoria/urządzenia dodatkowe

- Używaj wyłącznie akcesoriów i urządzeń dodatkowych, które zostały wymienione w instrukcji obsługi lub których mocowanie jest kompatybilne z urządzeniem.

OSTRZEŻENIE!

- Nie używaj akcesoriów, które nie zostały zalecone przez firmę PARKSIDE. Może to spowodować porażenie prądem elektrycznym i pożar.

Wskazówki bezpieczeństwa dotyczące ładowarek

- To urządzenie może być używane przez dzieci od 8. roku życia oraz przez osoby o zmniejszonych zdolnościach fizycznych, sensorycznych lub umysłowych bądź osoby nieposiadające odpowiedniego doświadczenia i/lub wiedzy, wyłącznie pod nadzorem lub po przeszkoleniu w zakresie bezpiecznego użytkowania urządzenia oraz potencjalnych zagrożeń. Dzieciom nie wolno bawić się urządzeniem. Dzieciom bez opieki osób dorosłych nie wolno czyścić ani konserwować urządzenia.

- W przypadku uszkodzenia kabla zasilającego należy zlecić jego wymianę producentowi, w punkcie serwisowym lub osobie posiadającej odpowiednie kwalifikacje. Dzięki temu unikniesz poważnych zagrożeń.



Ładowarka nadaje się tylko do użytku w zamkniętych pomieszczeniach.

⚠ OSTRZEŻENIE!

- W przypadku uszkodzenia kabla zasilającego należy zlecić jego wymianę producentowi, w punkcie serwisowym lub osobie posiadającej odpowiednie kwalifikacje. Dzięki temu unikniesz poważnych zagrożeń.

⚠ UWAGA!

- ♦ Za pomocą tej ładowarki można ładować tylko następujące akumulatory: PAP 20 A1/PAP 20 A2/PAP 20 A3/PAP 20 B1/PAP 20 B3/PAPS 204 A1/PAPS 208 A1.
- ♦ Aktualna lista zgodności akumulatorów znajduje się na stronie internetowej www.Lidl.de/Akku.

Przed uruchomieniem

Ładowanie akumulatora (patrz rys. A)

⚠ PRZESTROGA!

- ▶ Przed wyjęciem lub włożeniem akumulatora do ładowarki należy zawsze wyciągnąć wtyk sieciowy z gniazda zasilania.

WSKAZÓWKA

- ▶ Nigdy nie ładuj akumulatora, jeśli temperatura otoczenia jest niższa niż 10°C lub wyższa niż 40°C. Podczas dłuższego przechowywania akumulatora litowo-jonowego należy regularnie kontrolować jego stan naładowania. Optymalny stan naładowania wynosi pomiędzy 50% a 80%. Miejsce przechowywania powinno być suche i chłodne, z temperaturą otoczenia między 0°C a 50°C.

- ♦ Włóż akumulator **18** do szybkiej ładowarki **15** (patrz rys. A).
- ♦ Włóż wtyk sieciowy do gniazda zasilania. Zielona dioda kontrolna ładowania **19** zaświeci się na krótko, a następnie zaświeci się czerwona dioda kontrolna ładowania **18**.
- ♦ Zielona dioda kontrolna ładowania **19** sygnalizuje zakończenie ładowania i gotowość akumulatora **18** do pracy.

⚠ UWAGA!

- ♦ Miganie czerwonej diody kontrolnej ładowania **18** oznacza, że akumulator **18** się przegrzał i nie można go naładować.
- ♦ Jeśli czerwona i zielona dioda kontrolna ładowania **18/19** migają jednocześnie, akumulator **18** jest uszkodzony.
- ♦ Wsuń akumulator **18** do urządzenia.
- ♦ Między kolejnymi ładowaniami zawsze wyciągaj ładowarkę na co najmniej 15 minut. W tym celu wyciągnij wtyk sieciowy z gniazda zasilania.

Wkładanie/wyjmowanie akumulatora z urządzenia

Wkładanie akumulatora

- ♦ Przesuń przełącznik kierunku obrotów **7** w położenie środkowe (blokada). Zatrzaśnij akumulator **18** w uchwycie.

Wyjmowanie akumulatora

- ♦ Naciśnij przycisk odblokowania **14** i wyjmij akumulator **18**.

Sprawdzanie stanu naładowania akumulatora

- ◆ Aby sprawdzić stan naładowania akumulatora naciśnij przycisk stanu naładowania akumulatora **17**. Stan lub pozostała ilość energii akumulatora zostaje wskazany(a) na wskaźniku LED stanu naładowania akumulatora **16** w następujący sposób:
CZERWONY/POMARAŃCZOWY/ZIELONY = maksymalne naładowanie
CZERWONY/POMARAŃCZOWY = średnie naładowanie
CZERWONY = niski poziom naładowania - naładuj akumulator

Dodatkowa rękojeść

WSKAZÓWKA



- ▶ Ze względów bezpieczeństwa z urządzenia można korzystać wyłącznie po zamontowaniu dodatkowej rękojeści **1**.
- ◆ Poluzuj obejmę dodatkowej rękojeści **1**, przekręcając ją w prawo.
- ◆ Przesuń pierścień mocujący dodatkowej rękojeści **4** na uchwyt wiertarski **12**.
- ◆ Obróć dodatkową rękojeść **1** w żądane położenie.
- ◆ Następnie obróć dodatkową rękojeść **1** ponownie w lewo do oporu.

Ogranicznik głębokości



- ◆ Odkręć śrubę obrotową ogranicznika głębokości **5**.
- ◆ Włóż ogranicznik głębokości **2** w dodatkową rękojeść **1**.
- ◆ Dopilnuj, by zęby ogranicznika głębokości **3** były skierowane w górę i w dół.
- ◆ Wyciągnij ogranicznik głębokości **2** tak daleko, aby odległość między wierzchołkiem wiertła a wierzchołkiem ogranicznika głębokości odpowiadała żądanej głębokości wiercenia.
- ◆ Dokręć śrubę obrotową ogranicznika głębokości **5**, aby zablokować ogranicznik głębokości **2**.



Zmiana narzędzi

Akumulatorowa wkrętarko-wiertarka udarowa wyposażona jest w pełni automatyczną blokadę wrzeciona **LOCK**.

Zatrzymanie silnika powoduje unieruchomienie całego układu przeniesienia napędu, pozwalając na otwarcie uchwytu wiertarskiego **12** przez obrót . Po włożeniu odpowiedniego narzędzia i zablokowaniu uchwytu wiertarskiego  przez jego obrót można od razu przystąpić do dalszej pracy. Blokada wrzeciona zwalnia się automatycznie wraz z uruchomieniem silnika (naciśnięcie włącznika/wyłącznika **8**).

Wybór momentu obrotowego/trybu pracy

Przełącznikiem wyboru momentu obrotowego **11** można ustawiać siłę dokręcania lub dokonywać wyboru pomiędzy stopniem wiercenia  a stopniem udaru .

- ◆ Do matych śrub lub miękkich materiałów należy wybrać niski moment.
- ◆ Wysoki moment ustawiaj do wkręcania dużych śrub, twardych materiałów lub do wykręcania śrub.
- ◆ Wybierz odpowiedni stopień dla prac związanych z wierceniem, ustawiając przełącznik momentu obrotowego w położenie .
- ◆ Do prac związanych z wierceniem udarowym wybierz odpowiedni stopień udaru, ustawiając przełącznik momentu obrotowego w położenie .

Przekładania 2-biegowa

PRZESTROGA!

- ▶ Przełącznik zmiany biegów **6** naciskaj wyłącznie po zatrzymaniu urządzenia. W przeciwnym razie możesz spowodować uszkodzenie urządzenia.

Na pierwszym biegu

(przełącznik zmiany biegów **6** w położeniu: 1) uzyskasz prędkość obrotową ok. 400 min⁻¹ oraz wysoki moment obrotowy. To ustawienie jest przeznaczone do wszelkiego rodzaju wkręcania.

Na drugim biegu

(przełącznik zmiany biegów 6 w położeniu: 2)

uzyskasz prędkość obrotową ok. 2000 min⁻¹ pozwalającą na wiercenie otworów.

Uruchomienie

Włączanie/wyłączanie

Włączanie

- ◆ W celu uruchomienia urządzenia naciśnij i przytrzymaj włącznik/wyłącznik 8. Lampa robocza LED 10 świeci się przy lekko lub całkowicie wciśniętym włączniku/wyłączniku 8. Pozwala to na oświetlenie miejsca pracy w warunkach słabego oświetlenia.

Wyłączanie

- ◆ W celu wyłączenia urządzenia zwolnij przycisk włącznika/wyłącznika 8.

Regulacja prędkości obrotowej

Lekkie naciśnięcie na włącznik/wyłącznik 8 powoduje włączenie niskich obrotów. Wraz ze wzrostem siły nacisku na przycisk prędkość obrotowa wzrasta.

WSKAZÓWKA

- ▶ Wbudowany hamulec silnikowy zapewnia szybkie zatrzymanie.

Zmiana kierunku obrotów

- ◆ Zmień kierunek obrotów, przestawiając przełącznik kierunku obrotów 7 w prawo lub w lewo.

Wskazówki i porady



Wskazówka! Zasady prawidłowego postępowania.

- ◆ Przed przystąpieniem do pracy sprawdź, czy wiertło lub końcówka są prawidłowo zamocowane, tzn. równo zablokowane w uchwycie wiertarskim.
- ◆ Bity mają oznaczenia określające ich wymiar i kształt. Jeśli nie znasz rozmiaru końcówki, przed rozpoczęciem wkręcania sprawdź, czy końcówka będzie pasowała do łba wkrętu.

Moment obrotowy

- ◆ Ustawienie zbyt wysokiego momentu obrotowego lub zbyt wysokiej prędkości obrotowej narzędzia może spowodować uszkodzenie mniejszych wkrętów/bitów.

Wkręcanie w twardej materiał (metal)

- ◆ Szczególnie wysokie momenty obrotowe uzyskuje się np. w przypadku metalowych połączeń śrubowych przy użyciu nasadek do kluczy nasadowych. Wybierz niską prędkość obrotową. Do wkręcania małych wkrętów w miękkie drewno nie trzeba nawiercać otworów.

Wkręcanie w miękki materiał (np. drewno iglaste)

- ◆ Również w tym przypadku wybieraj mniejszą prędkość obrotową, aby przykładowo nie uszkodzić powierzchni drewnianej podczas styczności z metalowym łbem wkrętu. Użyj pogłębiacza.

Podczas wiercenia w drewnie, metalu oraz pozostałych materiałach należy pamiętać

- ◆ W przypadku małych średnic wiertel używaj wysokiej prędkości obrotowej, a w przypadku większych średnic wiertel niskiej prędkości obrotowej.
- ◆ W przypadku twardych materiałów stosuj niższą prędkość obrotową, a w przypadku miękkich materiałów wyższą prędkość obrotową.
- ◆ Punktakiem lub gwoździem zaznacz miejsce, w którym chcesz wiercić. Podczas nawiercania wybierz niską prędkość obrotową.
- ◆ W celu usunięcia wiórów z otworu oraz schłodzenia miejsca wiercenia, wyciągaj wielokrotnie wiertło z wierconego otworu.

Wiercenie w metalu

- ◆ Używaj wyłącznie wiertel do metalu (HSS). W celu uzyskania lepszych rezultatów wiertło możesz schłodzić olejem. Wiertłami do metalu można wiercić również otwory w plastiku. Nawierć otwór najpierw za pomocą wiertła Ø 3 mm i następnie zbliżaj się do żądanej średnicy wiercenia.

Wiercenie w cegle

- ◆ Używaj wyłącznie wiertel kamiennarskich z węglików spiekanych (maks. zalecana średnica wiercenia Ø 16 mm).

Wiercenie w drewnie

- ◆ Używaj wiertel do drewna z kłem centrującym, do wiercenia głębszych otworów używaj „wiertel krętych”, do wiercenia otworów o większych średnicach używaj wiertel cylindrycznych.

Konserwacja i czyszczenie



OSTRZEŻENIE! NIEBEZPIECZEŃSTWO OBRAŻEŃ! Przed rozpoczęciem wszelkich prac przy urządzeniu należy je wyłączyć i wyjąć akumulator.

Akumulatorowa wkrętarko-wiertarka udarowa jest urządzeniem bezobsługowym.

- Urządzenie musi być zawsze czyste, suche i niezabrudzone olejem ani smarem.
- Do wnętrza urządzeń nie mogą się przedostać żadne ciecze.
- Do czyszczenia obudowy używaj suchej szmatki. Nigdy nie używaj benzyny, rozpuszczalników ani środków myjących niszczących tworzywo sztuczne.
- Podczas dłuższego przechowywania akumulatora litowo-jonowego należy regularnie kontrolować jego stan naładowania. Optymalny stan naładowania wynosi pomiędzy 50% a 80%. Optymalne warunki przechowywania to chłodne i suche miejsce.

WSKAZÓWKA

- ▶ Niewymienione tutaj części zamienne (np. przełączniki) można zamówić za pośrednictwem naszej infolinii serwisowej.

Utylizacja



Produkt i opakowanie nadają się do recyklingu, podlegają rozszerzonej odpowiedzialności producenta i są zbierane selektywnie.



Urządzeń elektrycznych nie wolno wyrzucać razem z odpadami domowymi!

Widoczny obok symbol przekreślonego pojemnika na kółkach na śmieci oznacza, że urządzenie to podlega postanowieniom dyrektywy 2012/19/EU. Dyrektywa ta stanowi, że zużytego urządzenia nie wolno wyrzucać wraz ze zwykłymi odpadami domowymi, lecz należy je oddać do wyspecjalizowanych punktów zbiórki odpadów, centrów recyklingu lub zakładów utylizacji odpadów.

Utylizacja jest dla użytkownika bezpłatna. Chronić środowisko i usuwać odpady w prawidłowy sposób.

Jeśli stare urządzenie zawiera dane osobowe, użytkownik jest odpowiedzialny za ich usunięcie przed zwrotem urządzenia.

Jeśli jest to możliwe bez niszczenia starego urządzenia, przed oddaniem go do utylizacji należy wyjąć z niego zużyte baterie lub akumulatory i przekazać je do oddzielnego punktu zbiórki. W przypadku zainstalowanych na stałe akumulatorów, przekazując do utylizacji należy zwrócić uwagę, że urządzenie zawiera wbudowany akumulator.



Informacje na temat możliwości utylizacji wysłużonego urządzenia można uzyskać w urzędzie gminy lub miasta.



Akumulatorów nie wolno wyrzucać razem z odpadami domowymi!

Uszkodzone lub zużyte akumulatory należy poddać procesowi recyklingu zgodnie z dyrektywą 2006/66/EC. Baterie/akumulatory należy traktować jako odpady specjalne i w związku z tym należy je utylizować w sposób przyjazny dla środowiska przez odpowiednie podmioty (sprzedawców, wyspecjalizowanych sprzedawców, publiczne podmioty komunalne, komercyjne firmy zajmujące się utylizacją odpadów). Baterie/akumulatory mogą zawierać toksyczne metale ciężkie.

Dlatego nie wolno wyrzucać baterii/akumulatorów do odpadów domowych, lecz oddawać je do oddzielnych punktów zbiórki odpadów. Baterie/akumulatory należy oddawać tylko w stanie rozładowanym.



Opakowanie urządzenia wykonane jest z materiałów przyjaznych dla środowiska naturalnego, które można oddać w lokalnych punktach zbiórki.



Opakowania należy utylizować w sposób przyjazny dla środowiska. Przestrzegać oznaczeń na różnych materiałach opakowaniowych i w razie potrzeby utylizuj je zgodnie z zasadami segregacji odpadów. Materiały opakowaniowe są oznaczone skrótami (a) i cyframi (b) w następujący sposób: 1–7: tworzywa sztuczne, 20–22: papier i tektura, 80–98: kompozyty.

Gwarancja Kompernaß Handels GmbH

Szanowny Kliencie!

To urządzenie objęte jest 5-letnią gwarancją, licząc od daty zakupu. W przypadku stwierdzenia wad tego produktu masz gwarantowane ustawowo prawa, których możesz dochodzić od sprzedawcy. Opisane poniżej warunki gwarancji nie ograniczają tych praw.

Warunki gwarancji

Okres gwarancji rozpoczyna się od daty zakupu. Należy zachować paragon. Jest on wymagany jako dowód zakupu.

Jeżeli w ciągu pięciu lat od daty zakupu produktu ujawni się w nim wada materiałowa lub produkcyjna, produkt zostanie wedle naszego uznania nieodpłatnie naprawiony, wymieniony na nowy lub zwrócimy kwotę odpowiadającą jego cenie zakupu. Warunkiem spełnienia tego świadczenia gwarancyjnego jest dostarczenie w trakcie tego pięcioletniego okresu uszkodzonego urządzenia wraz z dowodem zakupu (paragonem) oraz krótkim opisem wady i daty jej wystąpienia.

Jeżeli wada jest objęta naszą gwarancją, otrzymasz z powrotem naprawiony lub nowy produkt. Zgodnie z art. 581 §1 polskiego kodeksu cywilnego wraz z wy-mianą produktu lub jego istotnej części rozpoczyna się nowy okres gwarancyjny.

Akumulatory z serii X 20 V Team objęte są 3-letnią gwarancją, licząc od daty zakupu.

Okres gwarancji i ustawowe roszczenia gwarancyjne

Wykonanie usługi gwarancyjnej nie przedłuża okresu gwarancji. Dotyczy to również wymienionych i naprawionych części. Wszelkie szkody i wady wykryte w chwili zakupu należy zgłosić bezpośrednio po rozpakowaniu urządzenia. Po upływie okresu gwarancji wszelkie naprawy są wykonywane odpłatnie.

Zakres gwarancji

Urządzenie zostało starannie wyprodukowane i poddane przed wysyłką skrupulatnej kontroli jakości.

Gwarancja obejmuje wady materiałowe lub produkcyjne. Niniejsza gwarancja nie obejmuje części produktu, podlegających normalnemu zużyciu, ani uszkodzeń części łatwo tamiwych, np. przełączników, lub części wykonanych ze szkła.

Niniejsza gwarancja traci swoją ważność, jeśli produkt został uszkodzony, nie używano go prawidłowo lub nie serwisowano należycie. W celu zapewnienia prawidłowego stosowania produktu należy ściśle przestrzegać wszystkich instrukcji wymienionych w instrukcjach obsługi. Należy bezwzględnie unikać zastosowania oraz postępowania, których odradza się w instrukcji obsługi lub przed którymi się w niej ostrzega.

Produkt przeznaczony jest wyłącznie do użytku domowego, a nie do zastosowań komercyjnych. Niewłaściwe użytkowanie urządzenia, używanie go w sposób niezgodny z jego przeznaczeniem, użycie siły lub ingerencja w urządzenie, dokonywana poza naszymi autoryzowanymi punktami serwisowymi, powodują utratę gwarancji.

Okres gwarancji nie ma zastosowania w następujących przypadkach

- normalne zużycie pojemności baterii
- komercyjne wykorzystanie produktu
- uszkodzenie lub modyfikacja produktu przez klienta
- nieprzestrzeganie przepisów bezpieczeństwa i konserwacji, błędy w obsłudze
- szkody spowodowane zjawiskami naturalnymi

Realizacja zobowiązań gwarancyjnych

W celu zapewnienia szybkiego załatwienia sprawy, postępuj zgodnie z poniższymi wskazówkami:

- W przypadku wszelkich pytań przygotuj paragon fiskalny oraz numer artykułu (IAN) 391008_2201 jako dowód zakupu.
- Numer artykułu można znaleźć na tabliczce znamionowej na produkcie, wygrawerowany na urządzeniu, zapisany na stronie tytułowej instrukcji obsługi (w dolnym lewym rogu) lub na naklejce z tyłu bądź na spodzie urządzenia.
- W przypadku wystąpienia błędów działania lub innych wad, prosimy o kontakt z odpowiednim działem serwisu **telefonicznie** lub **przez e-mail**.
- Zarejestrowany jako wadliwy produkt możesz wtedy wraz z dołączonym dowodem zakupu (paragonem) oraz opisem i datą wystąpienia usterki wysłać nieodpłatnie na przekazany wcześniej adres serwisu.



Na stronie www.lidl-service.com możesz pobrać te i wiele innych instrukcji, filmów o produktach oraz oprogramowanie instalacyjne.

Za pomocą tego kodu QR możesz przejść bezpośrednio na stronę serwisu Lidl (www.lidl-service.com), gdzie możesz otworzyć instrukcję obsługi, wpisując numer artykułu (IAN) 391008_2201.

⚠ OSTRZEŻENIE!

- ▶ Naprawy urządzenia zlecaj wyłącznie serwisowi lub elektrykowi, stosując tylko oryginalne części zamienne. Zapewni to odpowiedni poziom bezpieczeństwa użytkowania urządzenia po naprawie.
- ▶ Wymianę wtyku lub kabla zasilającego powierzaj zawsze producentowi urządzenia lub zleć ją w autoryzowanym punkcie serwisowym. Zapewni to odpowiedni poziom bezpieczeństwa użytkowania urządzenia po naprawie.

Serwis

PL Serwis Polska
Tel.: 22 397 4996
E-Mail: kompernass@lidl.pl

IAN 391008_2201

Importer

Pamiętaj, że poniższy adres nie jest adresem działu serwisowego. Skontaktuj się najpierw z odpowiednim punktem serwisowym.

KOMPERNASS HANDELS GMBH
BURGSTRASSE 21
44867 BOCHUM
NIEMCY
www.kompernass.com

Tłumaczenie oryginalnej deklaracji zgodności

Firma KOMPERNASS HANDELS GMBH, osoba odpowiedzialna za sporządzenie dokumentacji:
Pan Semi Uguzlu, BURGSTR. 21, 44867 BOCHUM, NIEMCY, oświadcza niniejszym, że produkt
ten jest zgodny z następującymi normami, dokumentami normatywnymi oraz dyrektywami WE:

Dyrektywa maszynowa (2006/42/EC)

Dyrektywa niskonapięciowa WE (2014/35/EU, tylko ładowarka)

Dyrektywa w sprawie kompatybilności elektromagnetycznej (2014/30/EU)

Dyrektywa w sprawie stosowania substancji szkodliwych dla zdrowia (2011/65/EU)*

* Wyłączną odpowiedzialność za wystawienie niniejszej deklaracji zgodności ponosi producent. Opisany powyżej przedmiot oświadczenia spełnia wymagania przepisów dyrektywy 2011/65/EU Parlamentu Europejskiego i Rady z 8 czerwca 2011 r. w sprawie ograniczenia stosowania określonych substancji niebezpiecznych w urządzeniach elektrycznych i elektronicznych.

Zastosowane normy zharmonizowane

EN 62841-1:2015

EN 62841-2-1:2018/A11:2019

EN 60335-2-29:2004/A11:2018

EN 60335-1:2012/A2:2019

EN 62233:2008

EN IEC 55014-1:2021

EN IEC 55014-2:2021

EN IEC 61000-3-2:2019/A1:2021

EN 61000-3-3:2013/A1:2019

EN IEC 63000:2018

Typ/oznaczenie urządzenia: Wkrętak udarowy akumulatorowy 20 V PSBSAP 20-Li B3

Rok produkcji: 06-2022

Numer seryjny: IAN 391008_2201

Bochum, dnia 23.06.2022 r.



Semi Uguzlu
- dyrektor ds. jakości -

Zastrzegamy sobie prawo do wprowadzania zmian technicznych w ramach procesu udoskonalania urządzenia.

Zamawianie dodatkowego akumulatora

Jeśli chcesz zamówić dodatkowy akumulator do urządzenia, możesz to zrobić wygodnie przez Internet na stronie www.kompernass.com lub telefonicznie.

Artykuł ten może być po krótkim czasie niedostępny ze względu na niewielkie ilości zapasów magazynowych.



WSKAZÓWKA

- ▶ W niektórych krajach nie ma możliwości zamawiania części zamiennych przez Internet. W takim wypadku skontaktuj się z infolinią serwisową.

Zamówienia telefoniczne

PL Serwis Polska Tel.: 22 397 4996

Aby zapewnić szybką realizację zamówienia, na wypadek wszelkich pytań należy przygotować numer katalogowy urządzenia (IAN 391008_2201). Numer katalogowy znajduje się na tabliczce znamionowej lub na stronie tytułowej tej instrukcji.

Obsah

Úvod	96
Používanie v súlade s určením	96
Vybavenie	96
Rozsah dodávky	96
Technické údaje	97
Všeobecné bezpečnostné pokyny pre elektrické náradie	98
1. Bezpečnosť na pracovisku	98
2. Elektrická bezpečnosť	98
3. Bezpečnosť osôb	99
4. Používanie a manipulácia s elektrickým náradím	99
5. Používanie a manipulácia s akumulátorovým náradím	100
6. Servis	100
Bezpečnostné pokyny pre vŕtačky	100
Originálne príslušenstvo/prídavné zariadenia	101
Bezpečnostné upozornenia pre nabíjačky	101
Pred uvedením do prevádzky	102
Nabitie boxu s akumulátorom (pozri obr. A)	102
Vloženie/vybratie boxu s akumulátorom do/z prístroja	102
Kontrola stavu nabitia akumulátora	102
Prídavná rukoväť	102
Hĺbkový doraz	103
Výmena nástrojov	103
Predvoľba krútiaceho momentu/druhu prevádzky	103
2-stupňový prevod	103
Uvedenie do prevádzky	103
Zapnutie/vypnutie	103
Nastavenie otáčok	103
Prepínanie smeru otáčania	103
Tipy a triky	104
Údržba a čistenie	104
Likvidácia	105
Záruka spoločnosti Kompennass Handels GmbH	106
Servis	107
Dovozca	107
Preklad originálneho vyhlásenia o zhode	108
Objednanie náhradného akumulátora	109
Telefonická objednávka	109

AKU PRÍKLEPOVÁ VŔTAČKA 20 V PSBSAP 20-Li B3

Úvod

Srdečne vám gratulujeme ku kúpe vášho nového prístroja. Touto kúpou ste sa rozhodli pre výrobok vysokej kvality. Návod na obsluhu je súčasťou tohto výrobku. Obsahuje dôležité upozornenia týkajúce sa bezpečnosti, používania a likvidácie. Pred použitím výrobku sa oboznámte so všetkými pokynmi na obsluhu a bezpečnostnými pokynmi. Výrobok používajte iba podľa opisu a v uvedených oblastiach použitia. Pri postúpení výrobku tretej osobe odovzdajte spolu s ním aj všetky dokumenty.

Používanie v súlade s určením

Tento prístroj je určený na skrútkovanie a uvoľňovanie skrutiek, ako aj na vŕtanie do dreva, kovu, keramiky a plastu a na príklepové vŕtanie do tehál a muriva. Prístroj sa nehodí na príklepové vŕtanie do prírodného kameňa, ako je žula. Svetlo tohto prístroja je určené na priame osvetlenie pracovnej oblasti prístroja.

Prístroj používajte len tak, ako je popísané a len na uvedené oblasti použitia. Prístroj nie je určený na komerčné používanie. Akékoľvek iné používanie alebo zmeny prístroja sa považujú za používanie v rozpore s určením a súvisia s nimi značné nebezpečenstvá úrazu. Za škody vzniknuté v dôsledku použitia v rozpore s určením výrobcu nepreberá žiadnu zodpovednosť.

Vybavenie

- 1 Prídavná rukoväť
- 2 Hĺbkový doraz
- 3 Ozubenie na hĺbkovom doraze
- 4 Upevňovací prstenec prídavnej rukoväte
- 5 Otočná skrutka pre hĺbkový doraz
- 6 Prepínač rýchlostných stupňov
- 7 Prepínač smeru otáčania/poistka
- 8 Spínač ZAP/VYP/Regulácia otáčok
- 9 Príchytka na opasok
- 10 LED pracovné svetlo
- 11 Predvoľba krútiaceho momentu
- 12 Skľučovadlo

Obr. A

- 13 Box s akumulátorom*
- 14 Tlačidlo na odblokovanie boxu s akumulátorom
- 15 Rýchlonabíjačka*
- 16 LED displeja akumulátora
- 17 Tlačidlo stavu nabitia akumulátora
- 18 Červená LED kontrolka nabíjania
- 19 Zelená LED kontrolka nabíjania
- 20 Ready2Connect LED

Rozsah dodávky

- 1 aku príklepová vŕtačka 20 V
- 1 prídavná rukoväť
- 1 hĺbkový doraz
- 1 prenosný kufrík
- 1 návod na obsluhu

Technické údaje

Aku príklepová vŕtačka 20 V PSBSAP 20-Li B3

Dimenzačné napätie	20 V === (jednosmerný prúd)
Prevodovka	2-stupňový prevod
Dimenzované otáčky naprázdno	1. rýchlosť: n_0 0–400 min ⁻¹ 2. rýchlosť: n_0 0–2000 min ⁻¹
Frekvencia príklepu	1. rýchlosť: n_0 0–7200 min ⁻¹ 2. rýchlosť: n_0 0–36000 min ⁻¹
Max. krútiaci moment	80 Nm
Stupne krútiaceho momentu	1–21 + 1 vŕtací stupeň/ + 1 príklepový stupeň
Kapacita skľučovadla	 Ø max. 13 mm
Max. priemer vŕtania	65 mm na drevo 16 mm betónu (bez kameňov) 13 mm na ocel'

Akumulátor PAP 20 B1 *

Typ	LÍTIUM-IÓNOVÝ
Dimenzačné napätie	20 V === (jednosmerný prúd)
Kapacita:	2 Ah
Články:	5

Rýchlonabíjačka akumulátora PLG 20 C2 *

VSTUP/Input	
Dimenzačné napätie	230–240 V ~, 50 Hz (striedavý prúd)
Dimenzačný príkon	85 W
Poistka (vnútorná)	3,15 A 

VÝSTUP/Output

Menovité napätie	21,5 V === (jednosmerný prúd)
Menovitý prúd	3,5 A
Doba nabíjania	cca 45 min
Trieda ochrany	II/Ⓜ (dvojité izolácia)

* BATÉRIA A NABÍJAČ NIE SÚ NAPLNENÉ
DODANÉ DODÁVKY

Hodnota emisií hluku

Nameraná hodnota hluku stanovená v súlade s EN 62841. Hladina hluku vyhodnotená a elektrického náradia je typicky:

Vŕtajte

Hladina akustického tlaku	$L_{PA} = 78$ dB (A)
Neurčitost' K	$K_{PA} = 5$ dB
Hladina akustického výkonu	$L_{WA} = 86$ dB (A)
Neurčitost' K	$K_{WA} = 5$ dB

Príklepové vŕtanie

Hladina akustického tlaku	$L_{PA} = 92$ dB (A)
Neurčitost' K	$K_{PA} = 5$ dB
Hladina akustického výkonu	$L_{WA} = 100$ dB (A)
Neurčitost' K	$K_{WA} = 5$ dB

Hodnota emisií vibrácií

Celkové hodnoty vibrácií (súčet vektorov troch smerov) zisťované podľa EN 62841:

Vŕtajte

Hlavná rukoväť	$a_H = 2,585$ m/s ²
Neurčitost'	$K = 1,5$ m/s ²
Pomocná rukoväť	$a_H = 4,262$ m/s ²
Neurčitost'	$K = 1,5$ m/s ²

Príklepové vŕtanie

Hlavná rukoväť	$a_H = 6,521$ m/s ²
Neurčitost'	$K = 1,5$ m/s ²
Pomocná rukoväť	$a_H = 5,495$ m/s ²
Neurčitost'	$K = 1,5$ m/s ²

Noste ochranu sluchu!

UPOZORNENIE

- ▶ Uvedené celkové hodnoty vibrácií a uvedené hodnoty emisie hluku boli merané podľa normovaného skúšobného postupu a môžu sa použiť na porovnanie jedného elektrického náradia s druhým.
- ▶ Uvedené celkové hodnoty vibrácií a uvedené hodnoty emisie hluku sa môžu tiež použiť na predbežný odhad zaťaženia.

⚠ VÝSTRAHA!

- ▶ Emisie vibrácií a hluku sa môžu líšiť od uvedených hodnôt počas skutočného používania elektrického náradia, v závislosti od spôsobu, akým sa elektrické náradie používa, obzvlášť od druhu obrobku.
- ▶ Pokúste sa zaťaženie udržať podľa možnosti na čo najnižšej hodnote. Príkladom opatrení na zníženie zaťaženia vibráciami je nosenie rukavíc pri používaní náradia a obmedzenie pracovného času. Musia sa pritom zohľadniť všetky podiely prevádzkového cyklu (napríklad časy, v priebehu ktorých je elektrické náradie vypnuté, a časy, počas ktorých je náradie siete zapnuté, ale beží bez zaťaženia).

**Všeobecné bezpečnostné pokyny pre elektrické náradie****⚠ VÝSTRAHA!**

- ▶ Prečítajte si všetky bezpečnostné pokyny, upozornenia, ilustrácie a technické údaje, ktorými je opatrené toto elektrické náradie. Zanedbania pri dodržiavaní nasledujúcich pokynov môžu mať za následok zásah elektrickým prúdom, požiar a/alebo ťažké poranenia.

Pre prípad budúceho použitia uschovajte všetky bezpečnostné pokyny a upozornenia.

Pojem „elektrické náradie“, používaný v bezpečnostných pokynoch, sa týka elektrického náradia napájaného zo siete (so sieťovým vedením) a elektrického náradia prevádzkovaného s akumulátorom (bez sieťového vedenia).

1. Bezpečnosť na pracovisku

- Udržiavajte svoje pracovisko v čistote a dobre osvetlené. Neporiadok a neosvetlené pracovné oblasti môžu viesť k úrazom.
- Nepracujte s elektrickým náradím na miestach s nebezpečenstvom výbuchu, na ktorých sa nachádzajú horľavé kvapaliny, plyny alebo prach. Z elektrického náradia vychádzajú iskry, ktoré môžu tento prach alebo výpary zapáliť.
- Počas používania elektrického náradia zabráňte prístupu deťom a iným osobám. Pri odvedení pozornosti môžete stratiť kontrolu nad prístrojom.

2. Elektrická bezpečnosť

- Pripájacia zástrčka elektrického náradia musí byť vhodná pre príslušnú zásuvku. Zástrčka sa nesmie žiadnym spôsobom modifikovať. Spolu s elektrickým náradím, ktoré má ochranné uzemnenie, nepoužívajte žiadne sieťové adaptéry. Nezmenené zástrčky a vhodné zásuvky znižujú riziko úrazu elektrickým prúdom.
- Vyvarujte sa telesnému kontaktu s uzemnenými povrchmi, ako sú potrubia, vykurovacie telesá, sporáky a chladničky. Ak je vaše telo uzemnené, hrozí zvýšené riziko úrazu elektrickým prúdom.
- Elektrické náradie chráňte pred dažďom alebo vlhkosťou. Vniknutie vody do elektrického náradia zvyšuje riziko úrazu elektrickým prúdom.
- Nepoužívajte kábel na iné účely, ako napr. na nosenie, zavesenie elektrického náradia alebo vyťahovanie zástrčky zo zásuvky. Udržiavajte kábel mimo zdrojov tepla, oleja, ostrých hrán alebo pohybujúcich sa častí prístroja. Poškodené alebo zamotané káble zvyšujú riziko zásahu elektrickým prúdom.
- Ak pracujete s elektrickým náradím vonku, používajte len taký predĺžovací kábel, ktorý je schválený aj pre vonkajšie prostredie. Použitie predĺžovacieho kábla vhodného do vonkajšieho prostredia znižuje riziko zásahu elektrickým prúdom.
- Ak nie je možné zabrániť prevádzke elektrického náradia vo vlhkom prostredí, použite prúdový chránič. Použitie prúdového chrániča znižuje riziko zásahu elektrickým prúdom.

3. Bezpečnosť osôb

- a) **Buďte vždy pozorní, sledujte čo robíte a pri práci s elektrickým náradím postupujte s rozvahou. Nepoužívajte elektrické náradie, ak ste unavení alebo ak ste pod vplyvom drog, alkoholu alebo liekov.** Aj okamih nepozornosti pri používaní elektrického náradia môže spôsobiť vážne zranenia.
- b) **Vždy noste osobné ochranné prostriedky a ochranné okuliare.** Nosenie osobných ochranných prostriedkov, ako je protiprachová maska, protišmyková bezpečnostná obuv, ochranná prilba alebo ochrana sluchu, podľa druhu a použitia elektrického náradia, znižuje riziko poranení.
- c) **Zabráňte neúmyselnému uvedeniu do prevádzky. Pred zapojením elektrického náradia do napájania prúdom a/alebo do napájania akumulátorom, ako aj pred jeho zdvíhaním a prenášaním sa presvedčte, či je vypnuté.** Ak máte pri prenášaní elektrického náradia prst na spínači, alebo ak prístroj zapojíte do zdroja elektrického prúdu zapnuté, môže to viesť k úrazom.
- d) **Skôr než zapnete elektrické náradie, odstráňte nastavovacie nástroje alebo skrutkovače.** Náradie alebo kľúč, ktorý sa nachádza na otáčajúcej sa časti elektrického náradia, môže spôsobiť zranenia.
- e) **Vyhýbajte sa neprirozenému držaniu tela. Majte pevný postoj a nepretržite udržiavajte rovnováhu.** Takto môžete elektrické náradie lepšie kontrolovať v neočakávaných situáciách.
- f) **Noste vhodný odev. Nenoste voľný odev ani šperky.** Vlasy a odev sa musia udržiavať v bezpečnej vzdialenosti od pohyblivých dielov. Voľný odev, šperky alebo dlhé vlasy môžu byť zachytené pohybujúcimi sa časťami prístroja.
- g) **Ak je možná montáž zariadení na odsávanie a zachytávanie prachu, musia sa tieto pripojiť a správne používať.** Používanie odsávania prachu môže zredukovať ohrozenie prachom.
- h) **Nenechajte sa zmiasť falošnou istotou a nepovznášajte sa nad bezpečnostné predpisy pre elektrické náradie, aj keď ste po viacnásobnom použití oboznámení s elektrickým náradím.** Neodborná manipulácia môže v zlomkoch sekundy viesť k ťažkým poraneniam.

4. Používanie a manipulácia s elektrickým náradím

- a) **Nepreťažujte elektrické náradie.** Pre vašu prácu používajte len na to určené elektrické náradie. So správnym elektrickým náradím pracujete lepšie a bezpečnejšie v uvedenom rozsahu výkonu.
- b) **Nepoužívajte elektrické náradie s chybným spínačom.** Elektrické náradie, ktoré sa nedá zapnúť alebo vypnúť, je nebezpečné a musí sa opraviť.
- c) **Pred vykonávaním nastavení na prístroji, výmenou vložených nástrojov alebo pred odložením elektrického náradia vytiahnite zástrčku zo zásuvky a/alebo odstráňte odobratelný akumulátor.** Toto preventívne opatrenie zabraňuje neúmyselnému spusteniu elektrického náradia.
- d) **Nepoužívané elektrické náradie uschovávajte mimo dosahu detí. Nedovoľte používať elektrické náradie osobám, ktoré s ním nie sú oboznámené alebo si neprečítali tieto pokyny.** Elektrické náradie je nebezpečné, ak ho používajú neskúsené osoby.
- e) **Elektrické náradie a vložený nástroj starostlivo udržiavajte.** Skontrolujte, či pohyblivé diely fungujú bezchybne a nie sú zaseknuté, či niektoré diely nie sú zlomené alebo poškodené tak, aby bola obmedzená funkcia elektrického náradia. Pred použitím elektrického náradia nechajte opraviť poškodené časti. Mnohé úrazy sú spôsobené nedostatočnou údržbou elektrického náradia.
- f) **Rezné nástroje udržiavajte ostré a čisté.** Starostlivo udržiavané rezné nástroje s ostrými reznými hranami sa menej zasekávajú a ľahšie sa dajú viesť.
- g) **Elektrické náradie, príslušenstvo, vložené nástroje atď. používajte v súlade s týmito pokynmi.** Zohľadnite pritom pracovné podmienky a činnosť, ktorú budete vykonávať. Použitie elektrického náradia na iný ako určený účel použitia môže mať za následok nebezpečné situácie.
- h) **Rukoväte a úchopné plochy udržiavajte suché, čisté a bez oleja a mastnoty.** Klzké

rukoväte a úchopné plochy neumožňujú bezpečnú obsluhu a kontrolu elektrického náradia v nepredvídateľných situáciách.

5. Používanie a manipulácia s akumulátorovým náradím

- Akumulátory nabíjajte len v nabíjačkách, ktoré odporúča výrobca. Pri nabíjačkách, ktoré sú vhodné pre určitý druh akumulátorov, hrozí nebezpečenstvo požiaru, ak sa použijú s inými akumulátormi.
- V elektrických náradiach používajte len akumulátory, určené na tento účel. Používanie iných akumulátorov môže viesť k poraneniám a nebezpečenstvu požiaru.
- Nepoužívaný akumulátor nepribližujte ku kancelárskym sponkám, minciam, kľúčom, klincom, skrutkám alebo iným malým kovovým predmetom, ktoré by mohli spôsobiť premosťovanie kontaktov. Skrat medzi kontaktmi akumulátora môže spôsobiť popáleniny alebo požiar.
- Pri nesprávnom používaní môže z akumulátora vytekať kvapalina. Zabráňte kontaktu s touto kvapalinou. Pri náhodnom kontakte miesto opláchnite vodou. Ak sa kvapalina z akumulátora dostane do očí, vyhľadajte lekársku pomoc. Unikajúca akumulátorová kvapalina môže spôsobiť podráždenie kože alebo popáleniny.
- Nepoužívajte poškodený ani upravený akumulátor. Poškodené alebo upravené akumulátory sa môžu správať nepredvídateľne a viesť k požiaru, výbuchu alebo nebezpečenstvu poranenia.
- Akumulátor nevystavujte ohňu ani príliš vysokým teplotám. Oheň alebo teploty vyššie ako 130 °C (265 °F) môžu spôsobiť výbuch.

- Dodržiavajte všetky pokyny na nabíjanie a akumulátor alebo akumulátorové náradie nenabíjajte nikdy mimo rozsahu teplôt uvedeného v návode na obsluhu. Nesprávne nabíjanie alebo nabíjanie mimo prípustného rozsahu teplôt môže akumulátor zničiť a zvýšiť nebezpečenstvo požiaru.



POZOR! NEBEZPEČENSTVO VÝBUCHU! Nikdy nenabíjajte akumulátory, ktoré nie sú nabíjateľné.



Chráňte akumulátor pred teplom, napr. aj pred trvalým slnečným žiarením, ohňom, vodou a vlhkosťou.

Hrozí nebezpečenstvo výbuchu.

6. Servis

- Elektrické náradie smie opravovať len kvalifikovaný odborný personál a len za použitia originálnych náhradných dielov. Takto sa zabezpečí, že zostane zachovaná bezpečnosť elektrického náradia.
- Nikdy nevykonávajte údržbu na poškodených akumulátoroch. Akúkoľvek údržbu akumulátorov by mal vykonávať iba výrobca alebo splnomocnené zákaznicke servisy.

Bezpečnostné pokyny pre vrtačky

Bezpečnostné pokyny pre všetky práce

- Pri príklepovom vrtaní používajte ochranu sluchu. Nadmerné pôsobenie hluku môže spôsobiť stratu sluchu.
- Používajte prídavnú(é) rukoväť(e). Strata kontroly môže viesť k zraneniam.
- Ak vykonávate práce, pri ktorých by skrutky alebo vložený nástroj mohli zasiahnuť skryté elektrické vedenia, uchopte prístroj za izolované úchopné plochy. Kontakt vloženého nástroja alebo skrutiek s vedením pod napätím môže viesť pod napätie aj kovové časti prístroja a spôsobiť zásah elektrickým prúdom.
- Prípadne vzniknutý prach vysajte napr. vysávačom.

Bezpečnostné pokyny pri používaní dlhých vrtákov

- V žiadnom prípade nepracujte s vyššími otáčkami ako otáčkami maximálne dovolenými pre vrták. Pri vyšších otáčkach sa môže vrták ľahko ohnúť, keď sa bez kontaktu s obrobkom môžu voľne otáčať a môže spôsobiť poranenia.
- Vrtanie začnite vždy s nízkymi otáčkami, zatiaľ čo vrták má kontakt s obrobkom. Pri vyšších otáčkach sa môže vrták ľahko ohnúť, keď sa bez kontaktu s obrobkom môžu voľne otáčať a môže spôsobiť poranenia.
- Nevytvárajte žiadny nadmerný tlak a iba v pozdĺžnom smere k vrtáku. Vrtáky sa môžu ohnúť a tým zlomiť alebo viesť k strate kontroly a poraneniám.

Originálne príslušenstvo/prídavné zariadenia

- Používajte len príslušenstvo a prídavné zariadenia, ktoré sú uvedené v návode na obsluhu, príp. ktorých upnutie je kompatibilné s prístrojom.

VÝSTRAHA!

- Nepoužívajte žiadne príslušenstvo, ktoré nebolo odporúčané spoločnosťou PARKSIDE. Môže to viesť k zásahu elektrickým prúdom a požiaru.

Bezpečnostné upozornenia pre nabíjačky

- Tento prístroj môžu používať deti staršie ako 8 rokov, ako aj osoby so zníženými fyzickými, zmyslovými alebo mentálnymi schopnosťami alebo s nedostatkom skúseností a vedomostí, ak sú pod dohľadom alebo ak boli o bezpečnom používaní prístroja poučené a pochopili z toho vyplývajúce nebezpečenstvá. Deti sa s prístrojom nesmú hrať. Deti nesmú vykonávať čistenie a používateľskú údržbu bez dohľadu.
- Ak sa pripojovací sieťový kábel tohto prístroja poškodí, musí sa nechať vymeniť výrobcom alebo jeho zákazníckym servisom alebo podobne kvalifikovanou osobou, aby sa predišlo ohrozeniam.



Nabíjačka je vhodná len na použitie v interiéri.

VÝSTRAHA!

- Ak sa pripojovací sieťový kábel tohto prístroja poškodí, musí sa nechať vymeniť výrobcom alebo jeho zákazníckym servisom alebo podobne kvalifikovanou osobou, aby sa predišlo ohrozeniam.

POZOR!

- ◆ Táto nabíjačka môže nabíjať iba nasledujúce batérie: PAP 20 A1/PAP 20 A2/PAP 20 A3/PAP 20 B1/PAP 20 B3/PAPS 204 A1/PAPS 208 A1.
- ◆ Aktuálny zoznam kompatibilných akumulátorov nájdete na stránke www.lidl.de/Akku.

Pred uvedením do prevádzky

Nabitie boxu s akumulátorom (pozri obr. A)

⚠ POZOR!

- ▶ Pred vyberaním boxu s akumulátorom z nabíjačky alebo jeho vkladáním do nabíjačky vždy vytiahnite sieťovú zástrčku.

UPOZORNENIE

- ▶ Nikdy nenabíjajte box s akumulátorom pri teplote okolia nižšej ako 10 °C alebo vyššej ako 40 °C. Pri dlhšom skladovaní lítiovo-iónového akumulátora musíte pravidelne kontrolovať jeho stav nabitia. Optimálny stav nabitia je v rozsahu 50 % až 80 %. Klíma skladovania má byť chladná a suchá s okolitou teplotou medzi 0 °C a 50 °C.
- ♦ Zastrčte box s akumulátorom **13** do rýchlonabíjačky **15** (pozri obr. A).
- ♦ Zastrčte sieťovú zástrčku do zásuvky. Krátko sa rozsvieti zelená kontrolka kontroly nabíjania **19** a potom sa rozsvieti červená kontrolka kontroly nabíjania **18**.
- ♦ Zelená LED kontrolka nabíjania **19** vám signalizuje, že nabíjanie je ukončené a box s akumulátorom **13** je pripravený na použitie.

⚠ POZOR!

- ♦ Ak by mala červená LED kontrolka **18** blikať, potom je box s akumulátorom **13** prehriaty a nemôže sa nabíjať.
- ♦ Ak blikajú červená a zelená LED kontrolka nabíjania **18**/**19** súčasne, potom je box s akumulátorom **13** chybný.
- ♦ Zasuňte box s akumulátorom **13** do prístroja.
- ♦ Medzi nabíjaniami, nasledujúcimi po sebe, vypnite nabíjačku minimálne na 15 minút. K tomu vytiahnite sieťovú zástrčku.

Vloženie/vybratie boxu s akumulátorom do/z prístroja

Vloženie boxu s akumulátorom

- ♦ Prepnite prepínač smeru otáčania **7** do strednej polohy (poistka). Box s akumulátorom **13** zaistíte do rukoväte.

Vybratie boxu s akumulátorom

- ♦ Stlačte tlačidlo na uvoľnenie **14** a vyberte box s akumulátorom **13**.

Kontrola stavu nabitia akumulátora

- ♦ Na kontrolu stavu nabitia akumulátora stlačte tlačidlo stavu nabitia akumulátora **17**. Stav nabitia, resp. zvýšený výkon signalizuje LED displeja akumulátora **16** nasledovne: ČERVENÁ/ORANŽOVÁ/ZELENÁ = maximálne nabitie
ČERVENÁ/ORANŽOVÁ = stredné nabitie
ČERVENÁ = slabé nabitie - nabíť akumulátor

Pridavná rukoväť

UPOZORNENIE

- ▶ Z bezpečnostných dôvodov sa tento prístroj môže používať len s namontovanou prídavnou rukoväťou **1**.
- ♦ Povoľte slučku prídavnej rukoväte **1** tak, že ju otočíte v smere hodinových ručičiek.
- ♦ Zasuňte upevňovací prstenec prídavnej rukoväte **4** nad skľučovadlo **12**.
- ♦ Otočte prídavnú rukoväť **1** do požadovanej polohy.
- ♦ Potom otočte prídavnú rukoväť **1** znovu proti smeru hodinových ručičiek.

Hĺbkový doraz



- ♦ Uvoľníte otočnú skrutku pre hĺbkový doraz ⑤.
- ♦ Nasadíte hĺbkový doraz ② do prídavnej rukoväte ①.
- ♦ Dbajte na to, aby ozubenie na hĺbkovom doraze ③ ukazovalo nahor a nadol.
- ♦ Hĺbkový doraz ② vytiahnite natoľko, aby odstup medzi hrotom vrtáka a špičkou hĺbkového dorazu zodpovedal požadovanej hĺbke vrtania.
- ♦ Pevne zatočíte otočnú skrutku pre hĺbkový doraz ⑤, aby ste mohli aretovať hĺbkový doraz ②.



Výmena nástrojov

Váš akumulátorový priklepový vrtací skrutkovač je vybavený plnoautomatickou aretáciou vretena SPINDLE LOCK.

Pri zastavení motora sa hnací mechanizmus zaistí, takže môžete skľučovadlo ⑫ otáčaním ↻ otvoriť. Po nasadení požadovaného nástroja a jeho zaistení otáčaním skľučovadla ↻ môžete okamžite pokračovať v práci. Aretácia vretena sa uvoľní automaticky spustením motora (po stlačení spínača ZAP/VYP ⑧).

Predvoľba krútiaceho momentu/ druhu prevádzky

Cez predvoľbu krútiaceho momentu ⑪ môžete nastaviť krútiacu silu alebo voliť medzi stupňom vrtania  a stupňom priklepového vrtania .

- ♦ Nižší stupeň zvolíte pre malé skrutky, príp. mäkké materiály.
- ♦ Vyšší stupeň zvolíte pre veľké skrutky, tvrdé materiály, príp. pri vyskrutkovaní skrutiek.
- ♦ Na vrtacie práce zvolíte stupeň vrtania tak, že predvoľbu krútiaceho momentu nastavíte do polohy .
- ♦ Na priklepové vrtanie zvolíte stupeň priklepového vrtania tak, že predvoľbu krútiaceho momentu nastavíte do polohy .

2-stupňový prevod

⚠ POZOR!

- ▶ Prepínač rýchlostných stupňov ⑥ stláčajte iba pri zastavenom prístroji. Inak hrozí poškodenie prístroja.

Pri prvom rýchlostnom stupni (prepínač rýchlostných stupňov ⑥ v polohe 1)

dosiahnete otáčky cca 400 min⁻¹ a vysoký krútiaci moment. Toto nastavenie sa hodí na všetky skrutkovačie práce, ale aj na používanie príslušenstva.

Pri druhom rýchlostnom stupni (prepínač rýchlostných stupňov ⑥ v polohe 2)

dosiahnete otáčky cca 2000 min⁻¹ na realizáciu vrtacích prác.

Uvedenie do prevádzky

Zapnutie/vypnutie

Zapnutie

- ♦ Na uvedenie prístroja do prevádzky stlačte spínač ZAP/VYP ⑧ a podržte ho stlačený. LED pracovné svetlo ⑩ sa rozsvieti pri jemne alebo úplne stlačení spínača ZAP/VYP ⑧. Umožňuje osvetlenie pracovného priestoru pri nepriaznivých svetelných podmienkach.

Vypnutie

- ♦ Na vypnutie prístroja pustíte spínač ZAP/VYP ⑧.

Nastavenie otáčok

Mierny tlak na spínač ZAP/VYP ⑧ spôsobí nízke otáčky. S narastajúcim tlakom sa otáčky zvyšujú.

UPOZORNENIE

- ▶ Integrovaná motorová brzda zaistí rýchle zastavenie.

Prepínanie smeru otáčania

- ♦ Smer otáčania zmeníte prepnutím prepínača smeru otáčania ⑦ doprava, príp. doľava.

Tipy a triky



Tip! Takto sa zachováte správne.

- ◆ Pred prevádzkou skontrolujte správne nasadenie skrutkovacieho, resp. vŕtacieho nadstavca, t. z. jeho vycentrovanie v skľučovadle.
- ◆ Skrutkovacie bity sú označené svojou veľkosťou a tvarom. Ak si nie ste istí, vždy najprv vyskúšajte, či bit sedí bez vôle v hlave skrutky.

Krútiaci moment

- ◆ Pri nastavení príliš vysokého krútiaceho momentu, príp. príliš vysokých otáčok môže dôjsť k poškodeniu menších skrutiek/bitov.

Náročné skrutkovanie (do kovu)

- ◆ Mimoriadne vysoké krútiace momenty vznikajú napr. pri skrutkovaní v kove pri použití nadstavcov nástrčkových kľúčov. Zvoľte nízke otáčky.

Nenáročné skrutkovanie (napr. do mäkkého dreva)

- ◆ Aj tu skrutkujte s nízkymi otáčkami, aby ste napr. nepoškodili povrch dreva pri kontakte s kovovou hlavou skrutky. Použite záhlbník. Malé skrutky môžete do mäkkého dreva zaskrutkovať aj priamo, bez predvŕtania.

Pri vŕtaní do dreva, kovu a iných materiálov dbajte bezpodmienečne na nasledujúce

- ◆ Pri malom priemere vŕtáka používajte vysoké otáčky a pri veľkom priemere vŕtáka nízke otáčky.
- ◆ Pri tvrdých materiáloch voľte nízke otáčky, pri mäkkých materiáloch vysoké.

- ◆ Miesto, na ktorom sa má vŕtať, označte jamkovačom alebo klincom. Na navŕtanie zvoľte nízke otáčky.
- ◆ Na odstránenie a odvodušenie triesok alebo vrtnej múčky vytiahnite počas vŕtania rotujúci vŕták niekoľkokrát z vŕtanej diery.

Vŕtanie do kovu

- ◆ Používajte vŕtáky do kovu (vysokovýkonná rezná oceľ). Pre najlepšie výsledky by ste mali vŕták chladiť olejom. Vŕtáky do kovu môžete použiť aj na vŕtanie do umelej hmoty. Otvor najskôr predvŕtajte vŕtákom s \varnothing 3 mm a približte sa tak k požadovanému priemeru vŕtania.

Vŕtanie do tehly

- ◆ Použite vŕták do kameňa so segmentmi zo spekaného karbidu (max. odporúčaný priemer vŕtania \varnothing 16 mm).

Vŕtanie do dreva

- ◆ Použite vŕták do dreva so strediacim hrotom, na hlboké diery použite „špirálový vŕták“, na veľké priemery vŕtania Forstnerov vŕták.

Údržba a čistenie



VÝSTRAHA! NEBEZPEČENSTVO PORANENIA! Pred akýmkoľvek prácou na prístroji tento vypnite a vyberte z neho akumulátor.

Akumulátorový priklepový vŕtací skrutkovač je bezúdržbový.

- Prístroj musí byť vždy čistý, suchý a bez oleja alebo mastiaceho tuku.
- Do vnútra prístroja sa nesmú dostať žiadne tekutiny. Na čistenie telesa používajte suchú utierku. Nikdy nepoužívajte benzín, rozpúšťadlá alebo čistiace prostriedky, ktoré poškadzujú umelú hmotu.
- Pri dlhšom skladovaní lítiovo-iónového akumulátora musíte pravidelne kontrolovať jeho stav nabitia. Optimálny stav nabitia je medzi 50 a 80 %. Na uskladnenie je optimálne chladné a suché prostredie.

UPOZORNENIE

- ▶ Neuvedené náhradné diely (ako napr. spínač) si môžete objednať prostredníctvom našej servisnej horúcej linky.

Likvidácia



Produkt a obal sú recyklovateľné, podliehajú rozšírenej zodpovednosti výrobcu a zbierajú sa oddelene.



Elektrické náradie neodhadzujte do komunálneho odpadu!

Symbol preškrtnutej odpadovej nádoby na kolieskach upozorňuje, že tento prístroj podlieha smernici č. 2012/19/EU. Táto smernica stanovuje, že tento prístroj po uplynutí doby používania nesmiete zlikvidovať s normálnym domovým odpadom, ale musíte ho odovzdať v špeciálne zriadených zberných miestach, zberných dvoroch alebo v prevádzkach na likvidáciu odpadov.

Táto likvidácia je pre vás bezplatná. Chráňte životné prostredie a likvidujte odborne.

Pokiaľ váš starý prístroj obsahuje osobné údaje, máte zodpovednosť vymazať ich skôr, ako ho odovzdáte.

Pokiaľ to nie je možné bez zničenia starého prístroja, skôr ako starý prístroj odovzdáte na likvidáciu, vyberte staré batérie alebo akumulátory a odovzdajte ich na samostatný zber. V prípade pevne zabudovaných akumulátorov sa musí pri likvidácii upozorniť na to, že prístroj obsahuje akumulátor.



Informácie o možnostiach likvidácie výrobku, ktorý doslúžil, získate od svojej obecnej alebo mestskej samosprávy.



Akumulátory neodhadzujte do komunálneho odpadu!

Chybné alebo použité batérie sa musia recyklovať podľa smernice č. 2006/66/EC. S batériami/akumulátormi sa musí zaobchádzať ako so špeciálnym odpadom, a preto sa musia ekologicky zlikvidovať na zodpovedajúcich miestach (predajca, špecializovaný predajca, verejné miesta na zber odpadu, komerčné podniky zaoberajúce sa likvidáciou odpadu). Batérie/akumulátory môžu obsahovať jedovaté ťažké kovy.

Batérie/akumulátory preto neodhadzujte do domového odpadu, ale odovzdajte ich na samostatný zber. Batérie/akumulátory odovzdajte len vo vybitom stave.



Balenie sa skladá výlučne z materiálov, ktoré neškodia životnému prostrediu. Môžete ho vyhodiť do nádob určených na zber a recykláciu odpadov.



Obal zlikvidujte ekologicky.

Dbajte na označenie na rôznych obalových materiáloch a triedte ich osobitne. Obalové materiály sú označené skratkami (a) a číslicami (b) s nasledujúcim významom: 1–7: plasty, 20–22: papier a lepenka, 80–98: kompozitné materiály.

Záruka spoločnosti Kompernass Handels GmbH

Vážená zákazníčka, vážený zákazník,

Na tento prístroj máte záruku 5 rokov od dátumu zakúpenia. V prípade nedostatkov tohto výrobku máte voči jeho predajcovi práva vyplývajúce zo zákona. Tieto práva vyplývajúce zo zákona nie sú obmedzené našou nižšie uvedenou zárukou.

Záručné podmienky

Záručná doba začína plynúť dátumom zakúpenia. Pokladničný blok si dobre uschovajte. Bude potrebný ako dôkaz o zakúpení.

Ak v priebehu 5 rokov od dátumu zakúpenia tohto výrobku dôjde k chybe materiálu alebo výrobnnej chybe, výrobok vám – podľa nášho uváženia – bezplatne opravíme, vymeníme alebo uhradíme kúpnu cenu. Podmienkou tohto záručného plnenia je, aby ste počas 5-ročnej lehoty poškodený prístroj a doklad o zakúpení (pokladničný blok) predložili so stručným opisom, v čom spočíva nedostatok prístroja a kedy sa vyskytol.

Ak je chyba pokrytá našou zárukou, zašleme Vám späť opravený alebo nový výrobok. Opravou alebo výmenou výrobku nezačína plynúť žiadna nová záručná doba.

Na box s akumulátorom série X 20 V Team máte záruku 3 roky od dátumu zakúpenia.

Záručná doba a zákonné nároky na odstránenie chýb

Záručná doba sa záručným plnením nepredĺži. To platí aj pre vymenené a opravené diely. Poškodenia a chyby zistené prípadne už pri kúpe, sa musia hlásiť okamžite po vybalení. Po uplynutí záručnej doby podliehajú prípadné opravy poplatku.

Rozsah záruky

Prístroj bol starostlivo vyrobený v súlade s prísnyimi smernicami kvality a pred dodaním bol svedomito preskúšaný.

Záručné plnenie sa vzťahuje na chyby materiálu alebo výrobné chyby. Táto záruka sa nevzťahuje na časti výrobku, ktoré sú vystavené bežnému opotrebovaniu a preto ich možno pokladať za rýchlo opotrebitelné diely, ani na poškodenia krehkých dielov, ako sú napríklad spínače alebo diely vyrobené zo skla.

Táto záruka zaniká v prípade poškodenia výrobku neodborným používaním alebo neodbornou údržbou. Na správne používanie výrobku sa musia presne dodržiavať všetky pokyny, uvedené v návode na obsluhu. Bezpodmienečne sa musí zabrániť použitiu alebo úkonom, ktoré sa v návode na obsluhu neodporúčajú alebo pred ktorými sa varuje.

Výrobok je určený len na súkromné použitie a nie na priemyselné používanie. Záruka zaniká pri nesprávnom a neodbornom zaobchádzaní, pri použití násilia a pri zásahoch, ktoré neboli vykonané naším autorizovaným servisom.

Záručná doba neplatí pri

- normálnom opotrebovaní kapacity akumulátora
- komerčnom používaní výrobku
- poškodení alebo zmene výrobku zákazníkom
- nerešpektovaní predpisov týkajúcich sa bezpečnosti a údržby, chybách obsluhy
- škodách v dôsledku elementárnych udalostí

Vybavenie v prípade záruky

Na zaručenie rýchleho vybavenia Vašej žiadosti postupujte podľa nasledujúcich pokynov:

- Na všetky otázky majte pripravený pokladničný doklad a číslo výrobku (IAN) 391008_2201 ako doklad o nákupe.
- Číslo výrobku nájdete na typovom štítku na výrobku, na titulnej stránke návodu na obsluhu (dole vľavo) alebo ako nálepku na zadnej alebo spodnej strane výrobku.
- Ak dôjde k funkčným poruchám alebo iným nedostatkom, kontaktujte najprv nižšie uvedené servisné oddelenie **telefonicky** alebo **e-mailom**.
- Výrobok, zaevidovaný ako poruchový, môžete potom spolu s dokladom o nákupe (pokladničný blok) a uvedením popisu chyby a dátumu, kedy k nej došlo, bezplatne odoslať na adresu servisného strediska, ktorá Vám bude oznámená.



Na webovej stránke www.lidl-service.com si môžete stiahnuť tieto a mnoho ďalších príručiek, videá o výrobkoch a inštalačný softvér.

Pomocou tohto QR-kódu sa dostanete priamo na stránku servisu Lidl (www.lidl-service.com) a pomocou zadania čísla výrobku (IAN) 391008_2201 otvoríte váš návod na obsluhu.

⚠ VÝSTRAHA!

- ▶ Opravy vašich prístrojov zverte servisnému stredisku alebo odbornému elektrikárovi a pri opravách použite iba originálne náhradné diely. Tým sa zabezpečí, že zostane zachovaná bezpečnosť prístroja.
- ▶ Výmenu zástrčky alebo sieťového kábla zverte len výrobcovi prístroja alebo jeho zákazníckym servisom. Tým sa zabezpečí, že zostane zachovaná bezpečnosť prístroja.

Servis

SK Servis Slovensko
Tel. 0850 232001
E-Mail: kompernass@lidl.sk

IAN 391008_2201

Dovozca

Majte na pamäti, že nasledujúca adresa nie je adresou servisného strediska. Najskôr kontaktujte uvedené servisné stredisko.

KOMPERNASS HANDELS GMBH
BURGSTRASSE 21
44867 BOCHUM
DEUTSCHLAND/NEMECKO
www.kompernass.com

Preklad originálneho vyhlásenia o zhode

My, spoločnosť KOMPERNASS HANDELS GMBH, osoba zodpovedná za dokumentáciu: pán Semi Uguzlu, BURGSTR. 21, 44867 BOCHUM, DEUTSCHLAND/NEMECKO vyhlasujeme, že tento výrobok je v súlade s nasledujúcimi normami, normatívnymi dokumentmi a smernicami ES:

Smernica o strojových zariadeniach (2006/42/EC)

Smernica ES o nízkom napätí (2014/35/EU, iba nabíjačka)

Elektromagnetická kompatibilita (2014/30/EU)

Smernica RoHS (2011/65/EU)*

* Výhradnú zodpovednosť za vydanie tohto vyhlásenia o zhode nesie výrobca. Vyššie opísaný predmet vyhlásenia je v súlade s predpismi smernice 2011/65/EU Európskeho parlamentu a Rady z 8. júna 2011 o obmedzení používania určitých nebezpečných látok v elektrických a elektronických zariadeniach.

Aplikované harmonizované normy

EN 62841-1-1:2015

EN 62841-2-1:2018/A11:2019

EN 60335-2-29:2004/A11:2018

EN 60335-1:2012/A2:2019

EN 62233:2008

EN IEC 55014-1:2021

EN IEC 55014-2:2021

EN IEC 61000-3-2:2019/A1:2021

EN 61000-3-3:2013/A1:2019

EN IEC 63000:2018

Typ/označenie prístroja: Aku príklepová vŕtačka 20 V PSBSAP 20-Li B3

Rok výroby: 06–2022

Sériové číslo: IAN 391008_2201

Bochum, 23.06.2022



Semi Uguzlu

– Manažér kvality –

Technické zmeny v zmysle ďalšieho vývoja sú vyhradené.

Objednanie náhradného akumulátora

Náhradný akumulátor pre váš prístroj si môžete objednať buď pohodlne na internete na adrese www.kompernass.com alebo telefonicky.

Tento výrobok sa z dôvodu obmedzených skladových zásob môže v krátkom čase vypredať.



UPOZORNENIE

- ▶ V niektorých krajinách sa objednávanie náhradných dielov nemôže uskutočniť online. V takom prípade zavolajte, prosím, na servisnú poradenskú linku.

Telefonická objednávka

(SK) Servis Slovensko Tel. 0850 232001

Na zaistenie rýchleho spracovania vašej objednávky si pripravte, prosím, pri všetkých požiadavkách číslo výrobku (IAN 391008_2201) prístroja. Číslo výrobku nájdete na typovom štítku alebo na titulnej strane tohto návodu.

Índice

Introducción	112
Uso previsto	112
Equipamiento	112
Volumen de suministro	112
Características técnicas	113
Indicaciones generales de seguridad para las herramientas eléctricas	114
1. Seguridad en el lugar de trabajo	114
2. Seguridad eléctrica	114
3. Seguridad de las personas	115
4. Uso y manejo de la herramienta eléctrica	115
5. Uso y manejo de la herramienta inalámbrica	116
6. Asistencia técnica	116
Indicaciones de seguridad para los taladros	117
Accesorios/equipos adicionales originales	117
Indicaciones de seguridad para los cargadores	117
Antes de la puesta en funcionamiento	118
Carga de la batería (consulte la fig. A)	118
Inserción/extracción de la batería del aparato	118
Comprobación del nivel de carga de la batería	118
Mango adicional	119
Topo de profundidad	119
Cambio de las herramientas	119
Preselección del par de apriete/selección del modo de funcionamiento	119
Transmisión de 2 marchas	119
Puesta en funcionamiento	120
Encendido/apagado	120
Ajuste de la velocidad	120
Cambio del sentido de giro	120
Consejos y trucos	120
Mantenimiento y limpieza	121
Desecho	121
Garantía de Kompernass Handels GmbH	122
Asistencia técnica	123
Importador	123
Traducción de la Declaración de conformidad original	124
Pedido de una batería de repuesto	125
Pedido por teléfono	125

ATORNILLADORA TALA- DRADORA DE PERCUSIÓN RECARGABLE 20 V PSBSAP 20-Li B3

Introducción

Felicidades por la compra de su aparato nuevo. Ha adquirido un producto de alta calidad. Las instrucciones de uso forman parte del producto y contienen indicaciones importantes acerca de la seguridad, del uso y del desecho de este producto. Antes de usar el producto, familiarícese con todas las indicaciones de manejo y de seguridad. Utilice el producto únicamente como se describe y para los ámbitos de aplicación indicados. Entregue todos los documentos cuando transfiera el producto a terceros.

Uso previsto

Este aparato está previsto para atornillar y desatornillar tornillos, así como para taladrar superficies de madera, metal, cerámica y plástico, y para taladrar por percusión sobre ladrillos y mampostería. Este aparato no está indicado para taladrar por percusión sobre superficies de piedra natural, como el granito. La luz de este aparato está concebida para iluminar la zona de trabajo en el entorno directo del aparato.

Utilice el producto exclusivamente de la manera descrita y para los ámbitos de aplicación indicados. Este aparato no es apto para su uso comercial o industrial. La utilización del aparato para otros fines o su modificación se consideran contrarias al uso previsto y aumentan considerablemente el riesgo de accidentes. El fabricante no se responsabiliza por los daños derivados de una utilización contraria al uso previsto.

Equipamiento

- 1 Mango adicional
- 2 Tope de profundidad
- 3 Dentado en el tope de profundidad
- 4 Anillo de fijación del mango adicional
- 5 Tornillo giratorio del tope de profundidad
- 6 Interruptor de selección de marcha
- 7 Interruptor de cambio del sentido de giro/bloqueo
- 8 Interruptor de encendido/apagado/regulación de la velocidad
- 9 Clip para el cinturón
- 10 Led de trabajo
- 11 Preselección del par de apriete
- 12 Portabrocas

Fig. A

- 13 Batería*
- 14 Botón de desencastre de la batería
- 15 Cargador rápido*
- 16 Led del nivel de carga de la batería
- 17 Botón del nivel de carga de la batería
- 18 Led rojo de control de carga
- 19 Led verde de control de carga
- 20 LED Ready2Connect

Volumen de suministro

- 1 Atornilladora taladradora de percusión recargable 20 V
- 1 mango adicional
- 1 tope de profundidad
- 1 maletín de transporte
- 1 manual de instrucciones de uso

Características técnicas

Atornilladora taladradora de percusión recargable 20 V PSBSAP 20-Li B3

Tensión asignada	20 V \equiv (corriente continua)
Transmisión	Transmisión de 2 marchas
Velocidad de ralentí asignada	1.º marcha: n_0 0–400 r.p.m. 2.º march a: n_0 0–2000 r.p.m.

Frecuencia de impacto	1.º marcha: n_0 0–7200 impactos por minuto 2.º marcha: n_0 0–36 000 impactos por minuto
-----------------------	------------------------------------------------------------------------------------------------

Par de apriete máx.	80 Nm
Niveles del par de apriete	1-21 + 1 nivel de taladro/ + 1 nivel de percusión

Capacidad del portabrocas	 Ø máx. 13 mm
Diámetro máx. para la broca	65 mm para madera 13 mm para acero

Batería PAP 20 B1 *

Tipo	IONES DE LITIO
Tensión asignada	20 V \equiv (corriente continua)
Capacidad	2 Ah
Células	5

Cargador rápido de la batería PLG 20 C2 *

ENTRADA/input

Tensión asignada	230–240 V \sim , 50 Hz (corriente alterna)
Consumo asignado de potencia	85 W
Fusible (interior)	3,15 A 

SALIDA/output

Tensión asignada	21,5 V \equiv (corriente continua)
Corriente asignada	3,5 A
Duración de la carga	aprox. 45 min
Clase de aislamiento	II/III (aislamiento doble)

* LA BATERÍA Y EL CARGADOR NO SE INCLUYEN EN EL VOLUMEN DE SUMINISTRO

Valor de emisión sonora

Medición de ruidos según la norma EN 62841. Valores típicos del nivel sonoro con ponderación A de la herramienta eléctrica:

Taladro

Nivel de presión sonora	$L_{PA} = 78$ dB (A)
Incertidumbre K	$K_{PA} = 5$ dB
Nivel de potencia acústica	$L_{WA} = 86$ dB (A)
Incertidumbre K	$K_{WA} = 5$ dB

Perforación de impacto

Nivel de presión sonora	$L_{PA} = 92$ dB (A)
Incertidumbre K	$K_{PA} = 5$ dB
Nivel de potencia acústica	$L_{WA} = 100$ dB (A)
Incertidumbre K	$K_{WA} = 5$ dB

Valor de emisión de vibraciones

Valores totales de vibraciones (suma vectorial de tres líneas) calculados según la norma EN 62841:

Taladro

Manija principal	$a_H = 2,585$ m/s ²
Incertidumbre	$K = 1,5$ m/s ²
Empuñadura auxiliar	$a_H = 4,262$ m/s ²
Incertidumbre	$K = 1,5$ m/s ²

Perforación de impacto

Manija principal	$a_H = 6,521$ m/s ²
Incertidumbre	$K = 1,5$ m/s ²
Empuñadura auxiliar	$a_H = 5,495$ m/s ²
Incertidumbre	$K = 1,5$ m/s ²

¡Utilice protecciones auditivas!

INDICACIÓN

- ▶ Los valores totales de emisión de vibraciones y de ruidos especificados en estas instrucciones de uso se han calculado según un procedimiento de prueba estandarizado y pueden utilizarse para comparar varias herramientas eléctricas.
- ▶ Los valores totales de emisión de vibraciones y de ruidos especificados también pueden utilizarse para realizar una valoración preliminar de la carga.

⚠ ¡ADVERTENCIA!

- ▶ La emisión de vibraciones y de ruidos puede diferir de los valores especificados durante el propio uso de la herramienta eléctrica según cómo se esté utilizando y, especialmente, según cómo sea la pieza de trabajo que se esté procesando.
- ▶ Intente que la carga sea lo más reducida posible. Algunas medidas para reducir la carga de las vibraciones son el uso de guantes al manejar la herramienta y la limitación del tiempo de trabajo. Para ello, deben tenerse en cuenta todas las partes del ciclo de funcionamiento (por ejemplo, los momentos en los que la herramienta eléctrica está desconectada y los momentos en los que está conectada, pero funciona sin carga).



Indicaciones generales de seguridad para las herramientas eléctricas

⚠ ¡ADVERTENCIA!

- ▶ Lea todas las indicaciones de seguridad, las instrucciones, las ilustraciones y los datos técnicos suministrados con esta herramienta eléctrica. El incumplimiento de las siguientes instrucciones puede provocar descargas eléctricas, incendios o lesiones graves.

Conserve todas las indicaciones de seguridad y las instrucciones para el futuro.

El término "herramienta eléctrica" utilizado en las

indicaciones de seguridad se refiere a las herramientas eléctricas de accionamiento eléctrico (con cable de red) y a las de accionamiento por batería (sin cable de red).

1. Seguridad en el lugar de trabajo

- a) **Mantenga limpia y bien iluminada la zona de trabajo.** El desorden y la falta de iluminación en el lugar de trabajo pueden provocar accidentes.
- b) **No trabaje con la herramienta eléctrica en un entorno potencialmente explosivo en el que haya líquidos, gases o polvos inflamables.** Las herramientas eléctricas generan chispas que pueden incendiar el polvo o los vapores.
- c) **Mantenga a los niños y a otras personas alejados durante el manejo de la herramienta eléctrica.** Si se distrae, podría perder el control del aparato.

2. Seguridad eléctrica

- a) **El enchufe de la herramienta eléctrica debe encajar correctamente en la toma eléctrica. No debe modificarse el enchufe de ninguna forma.**
No utilice ningún enchufe adaptador junto con herramientas eléctricas con conexión a tierra. El uso de enchufes sin manipular conectados a una toma eléctrica adecuada reduce el riesgo de descarga eléctrica.
- b) **Evite el contacto físico con cualquier superficie que esté conectada a tierra, como tuberías, sistemas de calefacción, cocinas y neveras.** Si su cuerpo hace contacto con la toma de tierra, existe mayor riesgo de descarga eléctrica.
- c) **Mantenga las herramientas eléctricas alejadas de la lluvia o de humedades.** La penetración de agua en un aparato eléctrico aumenta el riesgo de descarga eléctrica.
- d) **No utilice el cable para otros usos, p. ej., para transportar y colgar la herramienta eléctrica o para desconectar el enchufe de la toma eléctrica. Mantenga el cable apartado del calor, del aceite, de los bordes cortantes o de las piezas móviles del aparato.** Un cable dañado o enredado aumenta el riesgo de descarga eléctrica.

- e) Si desea utilizar la herramienta eléctrica al aire libre, utilice exclusivamente los alargadores de cable aptos para su uso en exteriores. El uso de un alargador adecuado para exteriores reduce el riesgo de descarga eléctrica.
- f) Si no puede evitarse el uso de la herramienta eléctrica en un entorno húmedo, utilice un interruptor diferencial residual. Su uso reduce el riesgo de descarga eléctrica.

3. Seguridad de las personas

- a) Esté siempre alerta, preste atención a lo que hace y proceda con sensatez a la hora de trabajar con una herramienta eléctrica. No utilice ninguna herramienta eléctrica si se siente cansado o se encuentra bajo la influencia de drogas, alcohol o medicamentos. Un solo momento de distracción mientras utiliza la herramienta eléctrica puede causar lesiones graves.
- b) Utilice siempre un equipo de protección individual y gafas de protección. El uso de un equipo de protección individual, como mascarilla antipolvo, calzado de seguridad antideslizante, casco o protecciones auditivas según el tipo de herramienta eléctrica en cuestión, reduce el riesgo de lesiones.
- c) Evite que el aparato pueda ponerse en marcha accidentalmente. Asegúrese de que la herramienta eléctrica esté apagada antes de conectarla a la red eléctrica o a la batería, asírla o transportarla. Si transporta la herramienta eléctrica con los dedos en el interruptor o conecta la herramienta eléctrica ya encendida a la red eléctrica, puede provocar accidentes.
- d) Antes de encender la herramienta eléctrica, retire las herramientas de ajuste o las llaves. Las herramientas o llaves que se encuentren dentro del alcance de la pieza giratoria de la herramienta eléctrica pueden producir lesiones.
- e) Evite mantener una postura corporal forzada. Busque una postura segura y mantenga el equilibrio en todo momento. Así podrá controlar mejor la herramienta eléctrica, especialmente en situaciones inesperadas.

- f) Utilice ropa adecuada. No lleve ropa ancha ni joyas. Mantenga el pelo y la ropa lejos de las piezas móviles. La ropa holgada, las joyas o el pelo suelto pueden quedar atrapados en las piezas móviles.
- g) Si se admite el montaje de dispositivos de aspiración y de acumulación de polvo, deben conectarse y utilizarse correctamente. El uso de un dispositivo de aspiración de polvo puede reducir los riesgos causados por el polvo.
- h) Evite cultivar un sentimiento de falsa seguridad y no se desvíe de lo dispuesto por las normas de seguridad aplicables a las herramientas eléctricas aun cuando esté muy familiarizado con la herramienta eléctrica por haberla utilizado repetidas veces. Un descuido en la manipulación puede causar lesiones graves en una fracción de segundo.

4. Uso y manejo de la herramienta eléctrica

- a) No sobrecargue la herramienta eléctrica. Utilice la herramienta eléctrica adecuada para el trabajo en cuestión. De esta manera, trabajará mejor y de forma más segura dentro del rango de potencia indicado.
- b) No utilice ninguna herramienta eléctrica con el interruptor defectuoso. Una herramienta eléctrica que no pueda encenderse o apagarse es peligrosa y debe repararse.
- c) Desconecte el enchufe de la toma eléctrica o retire la batería extraíble antes de realizar cualquier ajuste en el aparato, cambiar los accesorios o abandonar la herramienta eléctrica. Estas medidas de seguridad evitan que la herramienta eléctrica se encienda de forma accidental.
- d) Guarde las herramientas eléctricas que no vaya a utilizar fuera del alcance de los niños. No permita el uso de la herramienta eléctrica a personas que no estén familiarizadas con su manejo o que no hayan leído estas indicaciones. Las herramientas eléctricas son peligrosas cuando están en manos de personas inexpertas.

- e) Mantenga las herramientas eléctricas y los accesorios en perfecto estado. Compruebe que las piezas móviles funcionen correctamente y no se atasquen, y asegúrese de que ninguna pieza se haya roto ni esté dañada de forma que el funcionamiento del aparato pueda verse afectado. Encargue la reparación de las piezas dañadas antes de utilizar la herramienta eléctrica. Muchos accidentes se deben al mal estado de las herramientas.
- f) Mantenga las herramientas de corte limpias y afiladas, ya que así se atascan menos y son más fáciles de guiar.
- g) Utilice la herramienta eléctrica, los accesorios, las herramientas intercambiables, etc. según lo dispuesto en estas instrucciones. Tenga en cuenta las condiciones de trabajo y los procedimientos que deban seguirse. El uso de herramientas eléctricas para aplicaciones distintas a las previstas puede provocar situaciones peligrosas.
- h) Mantenga los mangos y las superficies de agarre secos, limpios y sin restos de aceite o grasa. Si los mangos o las superficies de agarre están resbaladizos, no podrá manejarse ni controlarse la herramienta eléctrica de forma segura en caso de imprevistos.

5. Uso y manejo de la herramienta inalámbrica

- a) Cargue la batería exclusivamente con los cargadores recomendados por el fabricante. El uso de un cargador con una batería que no le corresponde entraña peligro de incendios.
- b) Utilice exclusivamente las baterías indicadas para las herramientas eléctricas. El uso de otras baterías puede provocar lesiones y peligro de incendios.
- c) Mantenga la batería que no utilice alejada de grapas, monedas, llaves, clavos, tornillos u otros pequeños objetos de metal que puedan provocar un puentado de los contactos. Un cortocircuito entre los contactos de la batería puede provocar quemaduras o incendios.

- d) Un uso incorrecto puede provocar una fuga de líquidos de la batería. Evite el contacto con dicho líquido. En caso de contacto accidental, lave la zona afectada con agua. Si el líquido entra en contacto con los ojos, busque también asistencia médica. El líquido derramado de la batería puede causar irritaciones cutáneas o quemaduras.
- e) No utilice ninguna batería dañada o modificada. Las baterías dañadas o modificadas pueden funcionar de forma imprevista y provocar incendios, explosiones o peligro de lesiones.
- f) No exponga la batería al fuego ni a altas temperaturas. El fuego o las temperaturas superiores a 130 °C (265 °F) pueden provocar explosiones.
- g) Observe todas las instrucciones de carga y no cargue nunca la batería ni la herramienta inalámbrica fuera del rango de temperatura especificado en las instrucciones de uso. Una carga incorrecta o fuera del rango de temperatura permitido puede destruir la batería y aumentar el peligro de incendios.



¡CUIDADO! ¡PELIGRO DE EXPLOSIÓN!
No recargue nunca las baterías/pilas no recargables.



Proteja la batería contra el calor, p. ej., también contra la radiación solar duradera, el fuego, el agua y la humedad. Existe peligro de explosión.

6. Asistencia técnica

- a) Encargue exclusivamente la reparación de su herramienta eléctrica al personal cualificado especializado y solo con recambios originales. De esta forma, se garantiza que la seguridad del aparato no se vea afectada.
- b) No realice ninguna tarea de mantenimiento en las baterías defectuosas. Solo el fabricante o el servicio autorizado de asistencia técnica pueden realizar las tareas de mantenimiento en las baterías.

Indicaciones de seguridad para los taladros

Indicaciones de seguridad para todos los trabajos

- Utilice protecciones auditivas para taladrar por percusión. El efecto del ruido puede provocar pérdidas auditivas.
- Utilice el/los mango/s adicional/es. La pérdida de control puede provocar lesiones.
- Sujete el aparato por los mangos aislados si pretende utilizarlo para trabajos en los que los tornillos o la herramienta puedan entrar en contacto con conexiones eléctricas ocultas. El contacto de la herramienta intercambiable o de los tornillos con cables conductores de electricidad también puede someter las piezas metálicas del aparato a la tensión eléctrica y provocar una descarga eléctrica.
- Recoja el polvo que pueda acumularse, p. ej., con una aspiradora.

Indicaciones de seguridad para el uso de brocas largas

- No trabaje nunca con una velocidad que supere la máxima admitida para la broca. Si se utiliza una velocidad mayor, es posible que la broca se combe ligeramente cuando pueda girar libremente por no estar en contacto con la pieza de trabajo y que provoque lesiones.
- Comience siempre el proceso de taladrado con una velocidad baja y con la broca en contacto con la pieza de trabajo. Si se utiliza una velocidad mayor, es posible que la broca se combe ligeramente cuando pueda girar libremente por no estar en contacto con la pieza de trabajo y que provoque lesiones.
- No ejerza una presión excesiva y presione exclusivamente en dirección longitudinal con respecto a la broca. Las brocas pueden combarse y, en consecuencia, romperse o provocar una pérdida de control y lesiones.

Accesorios/equipos adicionales originales

- Utilice exclusivamente los accesorios y equipos adicionales especificados en las instrucciones de uso y compatibles con el aparato.

¡ADVERTENCIA!

- No utilice accesorios no recomendados por PARKSIDE, ya que podrían provocar descargas eléctricas o incendios.

Indicaciones de seguridad para los cargadores

- Este aparato puede ser utilizado por niños a partir de 8 años y por personas cuyas facultades físicas, sensoriales o mentales sean reducidas o carezcan de los conocimientos y de la experiencia necesarios siempre que sean vigilados o hayan sido instruidos correctamente sobre el uso seguro del aparato y hayan comprendido los peligros que entraña. Los niños no deben jugar con el aparato. Los niños no deben realizar las tareas de limpieza y mantenimiento del aparato sin supervisión.
- Si se estropea el cable de conexión de red de este aparato, encomiende su sustitución al fabricante, a su servicio de asistencia técnica o a una persona que posea una cualificación similar para evitar peligros.



El cargador solo es apto para su uso en interiores.

⚠ ¡ADVERTENCIA!

- Si se estropea el cable de conexión de red de este aparato, encomiende su sustitución al fabricante, a su servicio de asistencia técnica o a una persona que posea una cualificación similar para evitar peligros.

⚠ ¡ATENCIÓN!

- ◆ Este cargador solo puede cargar las siguientes baterías: PAP 20 A1/PAP 20 A2/PAP 20 A3/PAP 20 B1/PAP 20 B3/PAPS 204 A1/PAPS 208 A1.
- ◆ Encontrará la lista actual de baterías compatibles en www.Lidl.de/Akku.

Antes de la puesta en funcionamiento

Carga de la batería (consulte la fig. A)

⚠ ¡CUIDADO!

- ▶ Desconecte el enchufe de la red eléctrica antes de extraer la batería del cargador o introducirla en él.

INDICACIÓN

- ▶ Nunca cargue la batería con una temperatura ambiente inferior a 10 °C o superior a 40 °C. Si pretende almacenar la batería de iones de litio durante un periodo prolongado de tiempo, debe comprobar regularmente el nivel de carga. El nivel de carga óptimo está entre el 50 % y el 80 %. El aparato debe almacenarse en un lugar fresco y seco con una temperatura ambiente de entre 0 °C y 50 °C.
- ◆ Conecte la batería **18** en el cargador rápido **15** (consulte la fig. A).

- ◆ Conecte el enchufe en la toma eléctrica. El LED verde de control de carga **19** se enciende brevemente, luego se enciende el LED rojo de control de carga **18**.
- ◆ El led verde de control de carga **19** señala que el proceso de carga ha finalizado y que la batería **18** está lista para su uso.

⚠ ¡ATENCIÓN!

- ◆ Si el led rojo de control de carga **18** parpadea, significa que la batería **18** se ha sobrecalentado y no puede cargarse.
- ◆ Si el led rojo de control de carga y el led verde de control de carga **18/19** parpadean al mismo tiempo, significa que la batería **18** está defectuosa.
- ◆ Coloque la batería **18** en el aparato.
- ◆ Entre cada carga consecutiva, apague el cargador durante al menos 15 minutos. Para ello, desconecte el enchufe de la red eléctrica.

Inserción/extracción de la batería del aparato

Inserción de la batería

- ◆ Ajuste el interruptor del sentido de giro **7** en la posición intermedia (bloqueo). Encastre la batería **18** en el mango.

Extracción de la batería

- ◆ Pulse el botón de desencastre **14** y retire la batería **18**.

Comprobación del nivel de carga de la batería

- ◆ Para comprobar el nivel de carga de la batería, pulse el botón del nivel de carga de la batería **17**. El nivel de carga o la carga restante se muestran en el led del nivel de carga de la batería **16** de la manera siguiente:
ROJO/NARANJA/VERDE = carga máxima
ROJO/NARANJA = carga media
ROJO = poca carga; cargue la batería

Mango adicional

INDICACIÓN

- ▶ Por motivos de seguridad, solo puede utilizarse este aparato con el mango adicional ① montado.
- ◆ Para aflojar la abrazadera del mango adicional ①, gírelo en sentido horario.
- ◆ Desplace el anillo de fijación del mango adicional ④ sobre el portabrocas ⑫.
- ◆ Gire el mango adicional ① hasta alcanzar la posición deseada.
- ◆ Tras esto, vuelva a apretar el mango adicional ① en sentido antihorario.

Tope de profundidad

- ◆ Afloje el tornillo giratorio del tope de profundidad ⑤.
- ◆ Inserte el tope de profundidad ② en el mango adicional ①.
- ◆ Asegúrese de que el dentado del tope de profundidad ③ apunte hacia arriba y hacia abajo.
- ◆ Tire del tope de profundidad ② hacia fuera hasta que la distancia entre la punta de la broca y la punta del tope de profundidad se corresponda con la profundidad de perforación deseada.
- ◆ Apriete el tornillo giratorio del tope de profundidad ⑤ para encastrar el tope de profundidad ②.

Cambio de las herramientas

El atornillador y taladrador de percusión inalámbrico posee un bloqueo del husillo totalmente automático **SPINDLE LOCK**.

Con el motor detenido, el árbol de transmisión se bloquea para que pueda abrirse el portabrocas ⑫ mediante el giro ↻. Tras colocar la herramienta deseada y fijarla mediante el giro del portabrocas ↻, podrá reanudar el trabajo inmediatamente. El bloqueo del husillo se desbloquea automáticamente cuando se arranca el motor (activación del interruptor de encendido/apagado ⑧).

Preselección del par de apriete/ selección del modo de funcionamiento

La preselección del par de apriete ⑩ permite ajustar la fuerza de apriete o seleccionar entre el nivel de taladrado ⑦ y el nivel de taladrado por percusión ⑧.

- ◆ Seleccione un nivel bajo para tornillos pequeños o materiales de trabajo blandos.
- ◆ Seleccione un nivel alto para los tornillos grandes, los materiales de trabajo duros o para desatornillar tornillos.
- ◆ Para realizar perforaciones con el taladro, seleccione el nivel de taladrado mediante el ajuste de la preselección del par de apriete en la posición ⑦.
- ◆ Para taladrar por percusión, seleccione el nivel de taladrado por percusión mediante el ajuste de la preselección del par de apriete en la posición ⑧.

Transmisión de 2 marchas

⚠ ¡CUIDADO!

- ▶ Accione el interruptor de selección de marcha ⑥ exclusivamente con el aparato detenido. De lo contrario, podría dañar el aparato.

En la primera marcha (interruptor de selección de marcha ⑥ en la posición 1)

obtendrá una velocidad de aprox. 400 r. p. m. y un par de apriete alto. Esta configuración está indicada para todo tipo de trabajos de atornillado.

En la segunda marcha (interruptor de selección de marcha ⑥ en la posición 2)

obtendrá una velocidad de aprox. 2000 r. p. m. para tareas de taladrado.

Puesta en funcionamiento

Encendido/apagado

Encendido

- ◆ Para poner en funcionamiento el aparato, mantenga pulsado el interruptor de encendido/apagado **9**. El led de trabajo **10** se ilumina al pulsar ligeramente o presionar hasta el fondo el interruptor de encendido/apagado **9**. De esta manera, puede iluminarse la zona de trabajo en caso de que las condiciones de luminosidad sean desfavorables.

Apagado

- ◆ Para apagar el aparato, suelte el interruptor de encendido/apagado **9**.

Ajuste de la velocidad

Si pulsa ligeramente el interruptor de encendido/apagado **9**, la velocidad será más lenta. Si ejerce una mayor presión, aumentará la velocidad.

INDICACIÓN

- ▶ El freno integrado del motor permite detener el aparato rápidamente.

Cambio del sentido de giro

- ◆ Para cambiar el sentido de giro, pulse el interruptor del sentido de giro **7** y desplácelo hacia la derecha o hacia la izquierda.

Consejos y trucos



¡Consejo! Así actúa correctamente.

- ◆ Antes de su uso, compruebe que la punta del destornillador o la broca de taladrado estén correctamente montadas, es decir, centradas en el portabrocas.
- ◆ Las puntas del destornillador están identificadas con sus medidas y forma. Si no está seguro, compruebe siempre primero si la punta encaja sin holgura en la cabeza del tornillo.

Par de apriete

- ◆ Los tornillos y las brocas pequeñas pueden dañarse si utiliza la máquina con un par de apriete demasiado elevado o una velocidad excesiva.

Atornillado sobre superficies duras (de metal)

- ◆ El par de apriete puede ser especialmente elevado, p. ej., en el atornillado sobre superficies de metal, si se utilizan insertos de llave de vaso. Seleccione una velocidad reducida.

Atornillado sobre superficies blandas (p. ej., de madera blanda)

- ◆ Atornille también aquí con una velocidad reducida, p. ej., para que la superficie de madera no se dañe por el contacto con la cabeza metálica del tornillo. Utilice un avellanador. También pueden atornillarse tornillos pequeños directamente sobre la madera blanda sin necesidad de realizar ninguna perforación previa.

Para taladrar sobre superficies de madera, metal y otros materiales, debe tenerse en cuenta lo siguiente:

- ◆ Con brocas de diámetro pequeño, debe utilizarse una velocidad elevada y con brocas de diámetro grande, una velocidad reducida.
- ◆ Si trabaja con materiales duros, seleccione una velocidad reducida y con materiales blandos, una velocidad elevada.
- ◆ Marque el punto donde desee taladrar con un punzón o un clavo. Seleccione una velocidad reducida para taladrar.
- ◆ Retire la broca en rotación repetidas veces del orificio para extraer las virutas o el serrín y ventilarla.

Taladrado sobre una superficie de metal

- ◆ Utilice brocas para metal (HSS). Para conseguir mejores resultados, debe enfriarse la broca con aceite. Las brocas para metal también pueden utilizarse para taladrar en plástico. Taladre primero con una broca de 3 mm de diámetro y vaya aproximándose al diámetro de taladrado deseado.

Taladrado sobre una superficie de ladrillo

- ◆ Utilice una broca para piedra recubierta con un metal duro (diámetro máx. recomendado de Ø 16 mm).

Taladrado sobre una superficie de madera

- ◆ Utilice una broca para madera con punta de centrado. Para perforaciones profundas, utilice una broca helicoidal y para perforaciones con un diámetro grande, una broca tipo Forstner.

Mantenimiento y limpieza



¡ADVERTENCIA! ¡PELIGRO DE LESIONES! Antes de realizar cualquier tarea en el aparato, apáguelo y extraiga la batería.

El atornillador y taladrador de percusión inalámbrico no necesita mantenimiento.

- El aparato debe estar siempre limpio, seco y sin restos de aceite ni grasas lubricantes.
- Evite que pueda penetrar cualquier líquido en el interior del aparato.
- Utilice un paño seco para la limpieza de la carcasa. No utilice nunca bencina, disolventes ni productos de limpieza que puedan dañar el plástico.
- Si pretende almacenar la batería de iones de litio durante un periodo prolongado de tiempo, debe comprobar regularmente el nivel de carga. El nivel de carga óptimo está entre el 50 % y el 80 %. Debe almacenarse el producto en un lugar fresco y seco.

INDICACIÓN

- Los recambios no especificados (p. ej., interruptores) pueden solicitarse a través de nuestro servicio de asistencia técnica.

Desecho



Este producto y su embalaje son reciclables, están sujetos a una responsabilidad ampliada del fabricante y se recogen por separado.



¡No deseche las herramientas eléctricas con la basura doméstica!

El símbolo adyacente de un contenedor tachado sobre unas ruedas indica

que este aparato está sujeto a la Directiva 2012/19/EU. Dicha Directiva estipula que el aparato no debe desecharse con la basura doméstica normal al finalizar su vida útil, sino en puntos de recogida, puntos limpios o empresas de desechos previstos especialmente para ello.

Este tipo de desecho es gratuito. Cuide el medio ambiente y deseche el aparato de la manera adecuada.

Si el aparato contiene datos personales, será su responsabilidad eliminarlos antes de entregarlo para su desecho.

Siempre que sea posible hacerlo sin destruir el aparato, retire las pilas o baterías usadas antes de entregarlo para su desecho y recíclelas por separado. Si la batería está integrada en el aparato de forma fija, debe indicarse que el aparato contiene una batería para su desecho.



Puede informarse acerca de las demás posibilidades de desecho de los aparatos usados en su administración municipal o ayuntamiento.



¡No deseche la batería con la basura doméstica!

Las baterías defectuosas o agotadas deben reciclarse según la Directiva 2006/66/EC. Las pilas/baterías son residuos especiales que deben desecharse de forma ecológica a través de las entidades correspondientes (comercios, distribuidores especializados, instalaciones públicas municipales o empresas de desechos industriales). Las pilas/baterías pueden contener metales pesados tóxicos.

Por lo tanto, las pilas/baterías no deben desecharse con la basura doméstica, sino reciclarse por separado. Devuelva las pilas o baterías exclusivamente en estado descargado.



El embalaje consta de materiales ecológicos que pueden desecharse a través de los centros de reciclaje locales.

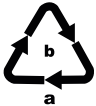

Deseche el embalaje de forma respetuosa con el medio ambiente. Observe las indicaciones de los distintos materiales de embalaje y, si procede, recíclelos de la manera correspondiente. Los materiales de embalaje cuentan con abreviaciones (a) y cifras (b) que significan lo siguiente: 1-7: plásticos; 20-22: papel y cartón; 80-98: materiales compuestos.

Garantía de Kompernass Handels GmbH

Estimado cliente:

Este aparato cuenta con una garantía de 5 años a partir de la fecha de compra. Si se detectan defectos en el producto, puede ejercer sus derechos legales frente al vendedor. Estos derechos legales no se ven limitados por la garantía descrita a continuación.

Condiciones de la garantía

El plazo de la garantía comienza con la fecha de compra. Guarde bien el comprobante de caja, ya que lo necesitará como justificante de compra.

Si dentro de un periodo de cinco años a partir de la fecha de compra de este producto se detecta un

defecto en su material o un error de fabricación, asumiremos la reparación o sustitución gratuita del producto o restituiremos el precio de compra a nuestra elección. La prestación de la garantía requiere la presentación del aparato defectuoso y del justificante de compra (comprobante de caja), así como una breve descripción por escrito del defecto detectado y de las circunstancias en las que se haya producido dicho defecto, dentro del plazo de tres años.

Si el defecto está cubierto por nuestra garantía, le devolveremos el producto reparado o le suministraremos uno nuevo. La reparación o sustitución del producto no supone el inicio de un nuevo periodo de garantía.

Las baterías de la serie X 20 V Team cuentan con una garantía de 3 años a partir de la fecha de compra.

Duración de la garantía y reclamaciones legales por vicios

La duración de la garantía no se prolonga por hacer uso de ella. Este principio también se aplica a las piezas sustituidas y reparadas. Si después de la compra del aparato, se detecta la existencia de daños o de defectos al desembalarlo, deben notificarse de inmediato. Cualquier reparación que se realice una vez finalizado el plazo de garantía estará sujeta a costes.

Alcance de la garantía

El aparato se ha fabricado cuidadosamente según estándares elevados de calidad y se ha examinado en profundidad antes de su entrega.

La prestación de la garantía se aplica a defectos en los materiales o errores de fabricación. Esta garantía no cubre las piezas del producto normalmente sometidas al desgaste y que, en consecuencia, puedan considerarse piezas de desgaste ni los daños producidos en los componentes frágiles, p. ej., interruptores o piezas de vidrio.

Se anulará la garantía si el producto se daña o no se utiliza o mantiene correctamente. Para utilizar correctamente el producto, deben observarse todas las indicaciones especificadas en las instrucciones de uso. Debe evitarse cualquier uso y manejo que esté desaconsejado o frente al que se advierta en las instrucciones de uso.

El producto está previsto exclusivamente para su uso privado y no para su uso comercial. En caso de manipulación indebida e incorrecta, uso de la fuerza y apertura del aparato por personas ajenas a nuestros centros de asistencia técnica autorizados, la garantía perderá su validez.

La garantía no cubre los siguientes casos

- Desgaste normal de la capacidad de la batería.
- Uso comercial o industrial del producto.
- Daño o alteración del producto por parte del cliente.
- Incumplimiento de las instrucciones de seguridad y mantenimiento y errores en el manejo.
- Daños provocados por fuerza mayor.

Proceso de reclamación conforme a la garantía

Para garantizar una tramitación rápida de su reclamación, le rogamos que observe las siguientes indicaciones:

- Mantenga siempre a mano el comprobante de caja y el número de artículo (IAN) 391008_2201 como justificante de compra.
- Podrá ver el número de artículo en la placa de características del producto, grabado en el producto, en la portada de las instrucciones de uso (parte inferior izquierda) o en el adhesivo de la parte trasera o inferior del producto.
- Si se producen errores de funcionamiento u otros defectos, póngase primero en contacto con el departamento de asistencia técnica especificado a continuación **por teléfono o por correo electrónico**.
- Podrá enviar el producto calificado como defectuoso junto con el justificante de compra (comprobante de caja) y la descripción del defecto y de las circunstancias en las que se haya producido de forma gratuita a la dirección de correo proporcionada.



En www.lidl-service.com, podrá descargar este manual de usuario y muchos otros más, así como vídeos sobre los productos y software de instalación.

Con este código QR, accederá directamente a la página del Servicio Lidl (www.lidl-service.com) y podrá abrir las instrucciones de uso mediante la introducción del número de artículo (IAN) 391008_2201.

⚠ ¡ADVERTENCIA!

- ▶ **Encomiende exclusivamente la reparación del aparato al servicio de asistencia técnica o a un electricista especializado y solo con los recambios originales.** De esta forma, se garantizará que la seguridad del aparato no se vea afectada.
- ▶ **Encomiende siempre la sustitución del enchufe o del cable de red al fabricante del aparato o a su servicio de asistencia técnica.** De esta forma, se garantizará que la seguridad del aparato no se vea afectada.

Asistencia técnica

ES Servicio España

Tel.: 900 984 989

E-Mail: kompernass@lidl.es

IAN 391008_2201

Importador

Tenga en cuenta que la dirección siguiente no es una dirección de asistencia técnica. Póngase primero en contacto con el centro de asistencia técnica especificado.

KOMPERNASS HANDELS GMBH

BURGSTRASSE 21

44867 BOCHUM

ALEMANIA

www.kompernass.com

Traducción de la Declaración de conformidad original

En virtud del presente documento, nosotros, KOMPERNASS HANDELS GMBH, responsable de los documentos: Semi Uguzlu, BURGSTR. 21, 44867 BOCHUM (ALEMANIA), declaramos que este producto cumple con lo dispuesto por las siguientes normas, documentos normativos y directivas CE:

Directiva relativa a las máquinas (2006/42/EC)

Directiva de baja tensión CE (2014/35/EU, solo para el cargador)

Compatibilidad electromagnética (2014/30/EU)

Directiva sobre las restricciones a la utilización de determinadas sustancias peligrosas en aparatos eléctricos y electrónicos (2011/65/EU)*

* La responsabilidad exclusiva de la expedición de esta declaración de conformidad recaerá sobre el fabricante. El objeto descrito de la declaración cumple con las disposiciones de la Directiva 2011/65/EU del Parlamento Europeo y del Consejo del 8 de junio de 2011 sobre las restricciones a la utilización de determinadas sustancias peligrosas en aparatos eléctricos y electrónicos.

Normas armonizadas aplicadas

EN 62841-1:2015

EN 62841-2-1:2018/A11:2019

EN 60335-2-29:2004/A11:2018

EN 60335-1:2012/A2:2019

EN 62233:2008

EN IEC 55014-1:2021

EN IEC 55014-2:2021

EN IEC 61000-3-2:2019/A1:2021

EN 61000-3-3:2013/A1:2019

EN IEC 63000:2018

Tipo/denominación del aparato

Atornilladora taladradora de percusión recargable 20 V PSBSAP 20-Li B3

Año de fabricación: 06-2021

Número de serie: IAN 391008_2201

Bochum, 10/06/2021



Semi Uguzlu

- Responsable de calidad -

Reservado el derecho a realizar modificaciones técnicas en relación con el desarrollo tecnológico.

Pedido de una batería de repuesto

Si desea solicitar una batería de repuesto para su aparato, puede hacerlo cómodamente por Internet en www.kompernass.com o por teléfono.

No obstante, es posible que este artículo se agote rápidamente debido a las existencias limitadas.



INDICACIÓN

- Es posible que, en algunos países, no pueda realizarse el pedido de recambios por Internet. En tal caso, póngase en contacto con la línea de asistencia técnica.

Pedido por teléfono

ES Servicio España Tel.: 900 984 989

Para garantizar la rápida tramitación de su pedido, tenga a mano el número de artículo (IAN 391008_2201) del aparato para todas sus consultas. Podrá consultar el número de artículo en la placa de características o en la portada de estas instrucciones de uso.

Indholdsfortegnelse

Indledning	128
Tilsluttet anvendelse	128
Udstyr	128
Pakkens indhold	128
Tekniske data	129
Generelle sikkerhedsanvisninger for elværktøjer	130
1. Sikkerhed på arbejdspladsen	130
2. Elektrisk sikkerhed	130
3. Personsikkerhed	130
4. Anvendelse og håndtering af elværktøjet	131
5. Anvendelse og håndtering af batteridrevet værktøj	131
6. Service	132
Sikkerhedsanvisninger for boremaskiner	132
Originalt tilbehør/ekstraudstyr	132
Sikkerhedsanvisninger for opladere	133
Før ibrugtagning	133
Opladning af batteripakken (se fig. A)	133
Isætning/udtagning af batteripakke	134
Kontrol af batteritilstand	134
Ekstrahåndtag	134
Dybdestop	134
Udskiftning af værktøj	134
Forvalg af tilspændingsmoment/valg af funktion	134
2 trins-gear	134
Brug af produktet første gang	135
Tænd/sluk	135
Indstilling af omdrejningstal	135
Skift af rotationsretning	135
Tips og gode råd	135
Vedligeholdelse og rengøring	136
Bortskaffelse	136
Garanti for Kompernass Handels GmbH	137
Service	138
Importør	138
Oversættelse af original overensstemmelseserklæring	139
Bestilling af reservebatteri	140
Telefonisk bestilling	140

BATTERIDREJET SLAG- BORESKRUEMASKINE 20 V PSBSAP 20-Li B3

Indledning

Tillykke med købet af dit nye produkt. Du har valgt et produkt af høj kvalitet. Betjeningsvejledningen er en del af dette produkt. Den indeholder vigtig information om sikkerhed, anvendelse og bortskaffelse. Du bør sætte dig ind i alle produktets betjenings- og sikkerhedsanvisninger før brug. Brug kun produktet, som beskrevet, og kun til de oplyste anvendelsesområder. Hvis du giver produktet videre til andre, skal alle tilhørende dokumenter følge med.

Tilsigtet anvendelse

Dette produkt er beregnet til i- og udskruining af skrue samt til boring i træ, metal, keramik og plast samt til slagboring i tegl og murværk. Produktet er ikke egnet til slagboring i natursten som f.eks. granit. Lyset i dette produkt er beregnet til oplysning af produktets direkte arbejdsområde. Brug kun produktet, som beskrevet, og kun til de oplyste anvendelsesområder. Produktet er ikke beregnet til erhvervsmæssig brug. Enhver anden anvendelse eller ændring af produktet anses ikke for at være i overensstemmelse med det tilsigtede og indebærer betydelig risiko for uheld. Producenten påtager sig intet ansvar for skader, der opstår som følge af utilsigtet anvendelse.

Udstyr

- ❶ Ekstrahåndtag
- ❷ Dybdestop
- ❸ Fortanding på dybdestop
- ❹ Fastgørelsesring til ekstrahåndtag
- ❺ Drejeskrue til dybdeanslag
- ❻ Gearvælgerknap
- ❼ Rotationsomskifter/lås
- ❽ TÆND/SLUK-knap/hastighedsregulator
- ❾ Bælteclips
- ❿ LED-arbejdslampe
- ⓫ Forvalg af tilspændingsmoment
- ⓬ Borepatron

Fig. A

- ❿ Batteripakke*
- ⓫ Knap til frigørelse af batteripakken
- ⓬ Hurtigoplader*
- ⓭ Indikator-LED for batteri
- ⓮ Knap til kontrol af batteriets ladekapacitet
- ⓯ Rød LED til ladekontrol
- ⓰ Grøn LED til ladekontrol
- ⓱ Ready2Connect LED

Pakkens indhold

- 1 batteridrevet slagboreskruemaskine 20 V
- 1 ekstrahåndtag
- 1 dybdestop
- 1 kuffert
- 1 betjeningsvejledning

Tekniske data

Batteridrevet slagboreskruemaskine 20 V PSBSAP 20-Li B3

Mærkespænding	20 V \equiv (jævnstrøm)
Gear	2 trins-gear
Nominal tomgangshastighed	1. gear n_0 0-400 min ⁻¹ 2. gear n_0 0-2000 min ⁻¹
Slagfrekvens	1. gear n_0 0-7200 min ⁻¹ 2. gear n_0 0-36000 min ⁻¹
Maks. tilspændingsmoment	80 Nm
Momenttrin	1-21 + 1 boretrin/ + 1 slagborstrin
Borepatronkapacitet	 Ø maks. 13 mm
Maks. borediameter	65 mm til træ 16 mm beton (uden sten) 13 mm til stål

Batteri PAP 20 B1 *

Type	LITIUM-ION
Mærkespænding	20 V \equiv (jævnstrøm)
Kapacitet	2 Ah
Celler	5

Hurtigoplader til batteri PLG 20 C2 *

INDGANG/input

Mærkespænding	230-240 V \sim , 50 Hz (vekselstrøm)
---------------	-------------------------------------------

Mærkeeffekt	85 W
Sikring (indvendig)	3,15 A 

UDGANG/output

Mærkespænding	21,5 V \equiv (jævnstrøm)
Mærkestrøm	3,5 A
Opladningstid	ca. 45 min
Beskyttelsesklasse	II/  (dobbeltisolering)

* BATTERI OG OPLADER ER IKKE I LEVERING
 BEMÆRKET

Støjemissionsværdi

Måleværdi for støj beregnet iht. EN 62841.

Det A-vægtede støjniveau for elværktøjet udgør normalt:

Bore

Lydrykniveau	$L_{PA} = 78$ dB (A)
Usikkerhed K	$K_{PA} = 5$ dB
Lydeffektniveau	$L_{WA} = 86$ dB (A)
Usikkerhed K	$K_{WA} = 5$ dB

Slagboring

Lydrykniveau	$L_{PA} = 92$ dB (A)
Usikkerhed K	$K_{PA} = 5$ dB
Lydeffektniveau	$L_{WA} = 100$ dB (A)
Usikkerhed K	$K_{WA} = 5$ dB

Vibrationsemissionsværdi

Samlede vibrationsværdier (vektorsum i tre retninger) beregnet iht. EN 62841:

Bore

Hovedhåndtag	$a_H = 2,585$ m/s ²
Usikkerhed	$K = 1,5$ m/s ²
Hjælpehåndtag	$a_H = 4,262$ m/s ²
Usikkerhed	$K = 1,5$ m/s ²

Slagboring

Hovedhåndtag	$a_H = 6,521$ m/s ²
Usikkerhed	$K = 1,5$ m/s ²
Hjælpehåndtag	$a_H = 5,495$ m/s ²
Usikkerhed	$K = 1,5$ m/s ²

Bær høreværn!

BEMÆRK

- ▶ De angivne samlede vibrationsværdier og de angivne støjemissionsværdier er målt iht. standardiserede testmetoder og kan anvendes til sammenligning af forskellige elværktøjer.
- ▶ De angivne samlede vibrationsværdier og de angivne støjemissionsværdier kan også anvendes til en indledende vurdering af faren ved belastningen.

⚠ ADVARSEL!

- ▶ Vibrations- og støjemissionen kan afvige fra de angivne værdier under den faktiske anvendelse af elværktøjet, afhængigt af den måde elværktøjet anvendes på og især af det emne, der forarbejdes.
- ▶ Prøv at holde belastningen så lav som muligt. Vibrationsbelastningen kan f.eks. reduceres ved brug af handsker, når værktøjet anvendes, eller ved at reducere den tid, værktøjet er i brug. Her skal der tages hensyn til hele drifts cyklussen (fx perioder, hvor elværktøjet er slukket, og perioder, hvor det er tændt, men kører uden belastning).



Generelle sikkerhedsanvisninger for elværktøjer



⚠ ADVARSEL!

- ▶ Læs alle sikkerhedsanvisninger, instruktioner, illustrationer og tekniske data, som dette elværktøj er forsynet med. Hvis de nedenstående anvisninger ikke overholdes, kan det medføre elektrisk stød, brand og/eller alvorlige kvæstelser.

Opbevar sikkerhedsanvisningerne og -instruktionerne til senere brug.

Begrebet "elværktøj", der anvendes i sikkerhedsanvisningerne, henviser både til elværktøj, der anvendes med strømledning, og batteridrevet elværktøj (uden strømledning).

1. Sikkerhed på arbejdspladsen

- Hold arbejdspladsen ren og godt oplyst. Rod og dårligt oplyste arbejdspladser kan medføre uheld.
- Arbejd aldrig med elværktøj i eksplosionsfarlige omgivelser, hvor der befinder sig brændbare væsker, gasser eller støv. Elværktøj danner gnister, som kan antænde støv eller dampe.
- Hold børn og andre personer på afstand, når elværktøjet bruges. Hvis du bliver distraheret, kan du miste kontrollen over produktet.

2. Elektrisk sikkerhed

- Elværktøjets tilslutningsstik skal passe til stikkontakten. Stikket må ikke ændres på nogen måde. Brug ikke adapterstik sammen med elværktøj med beskyttelsesjord. Uændrede stik og de rigtige stikkontakter reducerer risikoen for elektrisk stød.
- Undgå kropskontakt med jordforbundne overflader som f.eks. rør, radiatorer, komfurer og køleskabe. Der er øget risiko for elektrisk stød, hvis din krop har jordforbindelse.
- Hold elværktøj væk fra regn og fugt. Hvis der trænger vand ind i elværktøjet, øges risikoen for elektrisk stød.
- Brug ikke ledningen til noget, den ikke er beregnet til, f.eks. til at bære eller hænge værktøjet op i eller til at trække stikket ud af stikkontakten. Hold ledningen på afstand af varme, olie, skarpe kanter eller produktets bevægelige dele. Beskadigede eller sammenviklede ledninger øger risikoen for elektrisk stød.
- Hvis du anvender elværktøjet udendørs, skal du bruge en forlængerledning, som også er egnet til udendørs brug. Når du anvender en forlængerledning, der er beregnet til udendørs brug, reduceres risikoen for elektrisk stød.
- Hvis det ikke er muligt at undgå at bruge elværktøjet i fugtige omgivelser, skal der installeres en fejlstrømsafbryder. Installation af en fejlstrømsafbryder reducerer risikoen for elektrisk stød.

3. Personikkerhed

- Vær altid opmærksom på og bevidst om, hvad du laver, og arbejd fornuftigt med elværktøjet. Brug ikke elværktøjet, hvis du er ukoncentreret eller påvirket af narkotika, alkohol eller medicin. Selv et øjeblik uopmærksomhed ved brug af elværktøjet kan medføre alvorlige kvæstelser.
- Brug personligt beskyttelsesudstyr, og bær altid beskyttelsesbriller. Når du bruger personligt beskyttelsesudstyr som støvmaske, skridsikre sikkerhedssko, beskyttelseshandsker, sikkerhedshjelm og høreværn afhængigt af elværktøjets type og anvendelse, reduceres risikoen for personskader.

- c) Undgå uønsket igangsætning. Kontrollér, at elværktøjet er slukket, før du forbinder det med strømforsyningen og/eller tilslutter batteriet, tager elværktøjet op eller bærer det. Hvis du bærer elværktøjet rundt med fingeren på kontakten, eller hvis elværktøjet sluttes til strømforsyningen, mens det er tændt, kan der opstå uheld.
- d) Fjern indstillingsværktøj eller skruenøgler, før du tænder elværktøjet. Hvis der sidder et værktøj eller en skruenøgle på en roterende del af elværktøjet, kan det medføre personskader.
- e) Undgå akavede kroppsstillinger. Sørg for, at du står sikkert, og hold altid balancen. Der ved kan du bedre kontrollere elværktøjet i uventede situationer.
- f) Bær velegnet påklædning. Bær ikke løstsiddende tøj eller smykker. Hold hår og tøj på afstand af dele, der bevæger sig. Løst tøj, smykker eller hår kan gribe fat i dele, der bevæger sig.
- g) Hvis det er muligt at montere støvopsugnings- og opsamlingsanordninger, skal disse tilsluttes og anvendes korrekt. Anvendelse af denne type anordninger nedsætter støvrisikoen.
- h) Føl dig ikke for sikker, og tilsidesæt ikke sikkerhedsreglerne for elværktøj, selv om du er fortrolig med elværktøjet efter mange ganges anvendelse. Uforsigtige handlinger kan på brøkdelen af et sekund føre til alvorlige kvæstelser.
- d) Opbevar elværktøj uden for børns rækkevidde, når værktøjet ikke anvendes. Personer, som ikke kender elværktøjet, eller som ikke har læst disse anvisninger, må ikke bruge produktet. Elværktøj er farligt, hvis det anvendes af uerfarne personer.
- e) Vedligehold elværktøjet og dets indsatsværktøj omhyggeligt. Kontrollér, om bevægelige dele fungerer, som de skal, og ikke sætter sig fast, om dele er defekte eller så beskadigede, at elværktøjets funktion er forringet. Få beskadigede dele repareret, inden du bruger elværktøjet. Mange uheld skyldes dårligt vedligeholdt elværktøj.
- f) Hold skærende værktøjer skarpe og rene. Omhyggeligt vedligeholdt værktøj med skarpe skær sætter sig ikke så ofte fast og er lettere at styre.
- g) Brug elværktøj, indsatsværktøj, udskiftelige dele osv. iht. disse anvisninger. Tag hensyn til arbejdsbetingelserne og det arbejde, der skal udføres. Anvendelse af elværktøj til andet end de tiltænkte anvendelsesområder kan føre til farlige situationer.
- h) Hold håndtag og gribeblader tørre, rene og fri for olie og fedt. Glatte håndtag og gribeblader gør sikker betjening og kontrol over elværktøjet umulig i uforudsete situationer.

5. Anvendelse og håndtering af batteridrevet værktøj

4. Anvendelse og håndtering af elværktøjet

- a) Overbelast ikke elværktøjet. Brug et elværktøj, der er egnet til arbejdet. Med et velegnet elværktøj arbejder du bedre og mere sikkert i det angivne effektområde.
- b) Brug aldrig elværktøjet, hvis dets kontakt er defekt. Elværktøj, som ikke længere kan tændes og slukkes, er farligt og skal repareres.
- c) Træk stikket ud af stikkontakten og/eller fjern det udtagelige batteri, før du foretager indstillinger på produktet, udskifter indsatsværktøj eller lægger elværktøjet fra dig. Disse forholdsregler forhindrer, at elværktøjet starter ved en fejl.
- a) Oplad kun batterierne med opladere, som producenten har anbefalet. Hvis du bruger en oplader, der er beregnet til en bestemt type batterier, er der fare for brand, hvis den anvendes sammen med andre batterier.
- b) Brug kun batterier, der er beregnet til elværktøjet. Anvendelse af andre batterier kan medføre personskader og brandfare.
- c) Når batteriet ikke benyttes, skal det holdes væk fra kontrolclips, mønter, nøgler, søm, skrue eller andre små metalgenstande, som kan forårsage kortslutning mellem kontakterne. Kortslutning mellem batteriets kontakter kan medføre forbrændinger og brand.

- d) Ved forkert anvendelse kan der løbe væske ud af batteriet. Undgå kontakt med denne væske. Skyl efter med vand, hvis du alligevel kommer i kontakt med væsken. Hvis væsken kommer i øjnene, skal du søge læge. Batterivæske, der løber ud, kan medføre hudirritationer eller forbrændinger.
- e) Brug aldrig et beskadiget eller modificeret batteri. Beskadigede eller modificerede batterier kan føre til uforudsigelig funktion samt til brand, eksplosioner eller risiko for personskader.
- f) Udsæt ikke batterier for ild eller høje temperaturer. Ild eller temperaturer over 130 °C (265 °F) kan forårsage eksplosioner.
- g) Følg alle anvisninger for opladning, og oplad aldrig batteriet eller batteridrevet værktøj uden for temperaturintervallet, som er angivet i betjeningsvejledningen. Forkert opladning eller opladning uden for det tilladte temperaturinterval kan ødelægge batteriet og øge brandfaren.



FORSIGTIG! EKSPLOSIONSFARE!
Oplad aldrig batterier, der ikke er beregnet til det.



Beskyt batteriet mod varme på grund af f.eks. vedvarende sollys, ild, vand og fugt. Fare for eksplosion.

6. Service

- a) Lad kun en kvalificeret reparatør reparere dit elværktøj og kun med originale reservedele. Derved garanteres det, at elværktøjets sikkerhed bevares.
- b) Vedligehold aldrig beskadigede batterier. Vedligeholdelse af batterier må kun udføres af producenten eller et autoriseret serviceværksted.

Sikkerhedsanvisninger for boremaskiner

Sikkerhedsanvisninger for alle typer arbejde

- Bær høreværn ved slagboring. Støjpåvirkningen kan medføre høretab.
- Brug det/de ekstra håndtag. Hvis du mister kontrollen, kan det føre til kvæstelser.
- Hold fast i elværktøjet ved de isolerede gribe-flader, når du arbejder på steder, hvor skruerne eller indsatsværktøjet kan ramme skjulte elledninger. Kontakten mellem indsatsværktøjet eller skruen og en spændingsførende ledning kan sætte produktdele i metal under spænding og medføre elektrisk stød.
- Opsaml eventuelt ophobet støv, f.eks. med en støvsuger.

Sikkerhedsanvisninger ved anvendelse af lange bor

- Arbejd under ingen omstændigheder med et højere omdrejningstal end det maksimalt tilladte omdrejningstal for boret. Ved højere omdrejningstal kan boret bøjes en smule, hvis det kan dreje frit uden kontakt med emnet, og dermed medføre kvæstelser.
- Begynd altid med at bore med et lavt omdrejningstal, og sørg for, at boret har kontakt med emnet. Ved højere omdrejningstal kan boret bøjes en smule, hvis det kan dreje frit uden kontakt med emnet, og dermed medføre kvæstelser.
- Tryk ikke for meget på boret og kun i længderetningen i forhold til boret. Bor kan bøjes sig og gå i stykker eller føre til tab af kontrollen og dermed til kvæstelser.

Originalt tilbehør/ekstraudstyr

- Brug kun tilbehør og ekstraudstyr, som er angivet i betjeningsvejledningen, eller hvis optag er kompatibelt med produktet.

ADVARSEL!

- Brug ikke tilbehør, som ikke er anbefalet af PARKSIDE. Det kan føre til elektrisk stød og brand.

Sikkerhedsanvisninger for opladere

- Dette produkt kan bruges af børn fra 8 år og derover og af personer med nedsatte fysiske, sensoriske eller mentale evner eller manglende erfaring og/eller viden, hvis de er under opsyn eller undervises i sikker brug af produktet og de farer, der kan være forbundet med det. Børn må ikke lege med produktet. Rengøring og brugervedligeholdelse må ikke udføres af børn uden opsyn.
- Hvis dette produkts tilslutningsledning beskadiges, skal den udskiftes af producenten eller dennes kundeservice eller af en person med tilsvarende kvalifikationer, så farlige situationer undgås.



Opladeren er kun beregnet til indendørs brug.

ADVARSEL!

- Hvis dette produkts tilslutningsledning beskadiges, skal den udskiftes af producenten eller dennes kundeservice eller af en person med tilsvarende kvalifikationer, så farlige situationer undgås.

OBS!

- ◆ Denne oplader kan kun oplade følgende batterier: PAP 20 A1/PAP 20 A2/PAP 20 A3/PAP 20 B1/PAP 20 B3/PAPS 204 A1/PAPS 208 A1.
- ◆ Der findes en opdateret liste over kompatible batterier på www.Lidl.de/Akku.

Før ibrugtagning

Opladning af batteripakken (se fig. A)

⚠ FORSIGTIG!

- ▶ Træk altid strømstikket ud, før du tager batteripakken ud af opladeren eller sætter den i.

BEMÆRK

- ▶ Oplad aldrig batteripakken, hvis den omgivende temperatur er under 10 eller over 40 °C. Hvis litium-ion-batteriet skal opbevares i længere tid, skal dets opladningstilstand kontrolleres regelmæssigt. Den optimale opladningstilstand er mellem 50 og 80%. Opbevaringsforholdene skal være kølige og tørre med en omgivende temperatur på mellem 0 og 50 °C.
- ◆ Sæt batteripakken **13** ind i hurtigopladeren **15** (se fig. A).
- ◆ Sæt strømstikket i stikkontakten. Den grønne opladningskontrol-LED **19** lyser kortvarigt, og derefter lyser den røde opladningskontrol-LED **18**.
- ◆ Den grønne ladekontrol-LED **19** viser, at opladningen er afsluttet, og at batteripakken **13** er klar til brug.

⚠ OBS!

- ◆ Hvis den røde ladekontrol-LED **18** blinker, er batteripakken **13** overophedet og kan ikke oplades.
- ◆ Hvis den røde og grønne ladekontrol-LED **18**/**19** blinker samtidig, er batteripakken **13** defekt.
- ◆ Skub batteripakken **13** ind i produktet.
- ◆ Sluk opladeren i mindst 15 minutter mellem opladninger, der foretages efter hinanden. Træk stikket ud.

Isætning/udtagning af batteripakke

Isætning af batteripakken

- ◆ Stil rotationsomskifteren **7** på midterstillingen (lås). Sæt batteripakken **13** på plads i håndtaget.

Udtagning af batteripakken

- ◆ Tryk på knappen til frigørelse **14**, og tag batteripakken **13** ud.

Kontrol af batteritilstand

- ◆ Tryk på knappen til kontrol af batteritilstand **17** for at kontrollere batteriet. Tilstanden eller restefekten vises på følgende måde på batteriets indikator-LED **18**:
RØD/ORANGE/GRØN = maksimal opladning
RØD/ORANGE = medium opladning
RØD = svag opladning - oplad batteriet

Ekstrahåndtag

BEMÆRK

- ▶ Af sikkerhedsmæssige årsager må dette produkt kun anvendes med monteret ekstrahåndtag **1**.
- ◆ Løsn kransen på ekstrahåndtaget **1** ved at dreje den med uret.
- ◆ Skub fastgøringsringen til ekstrahåndtaget **4** over borepatronen **12**.
- ◆ Drej ekstrahåndtaget **1** til den ønskede stilling.
- ◆ Drej derefter ekstrahåndtaget **1** fast igen ved at dreje mod uret.

Dybdestop

- ◆ Løsn drejeskruen til dybdeanslaget **5**.
- ◆ Sæt dybdestoppet **2** i ekstrahåndtaget **1**.
- ◆ Sørg for, at forandringen på dybdestoppet **3** peger opad og nedad.
- ◆ Træk dybdestoppet **2** ud, indtil afstanden mellem borets spids og dybdestoppets spids svarer til den ønskede boreddybde.
- ◆ Skru drejeskruen til dybdeanslaget **5** fast for at fiksere dybdeanslaget **2**.

Udskiftning af værktøj

Den batteridrevne slagbore-/skruemaskine har en fuldautomatisk spindellås **LOCK**.

Når motoren er standset, låses drivlinjen, så borepatronen **12** kan åbnes ved at den drejes . Når du har sat det ønskede værktøj i og spændt det fast ved at dreje borepatronen , kan du starte arbejdet med det samme. Spindellåsen løsnes automatisk, når motoren startes (betjening af TÆND-/SLUK-knappen **8**).

Forvalg af tilspændingsmoment/valg af funktion

Tilspændingskraften kan indstilles med forvalget af tilspændingsmomentet **11**, eller du kan vælge mellem boretrinnet og slagboretrinnet .

- ◆ Vælg et lavt trin til små skruer og bløde materialer.
- ◆ Vælg et højt trin til store skruer og hårde materialer samt til udskruning af skruer.
- ◆ Vælg boretrin til borearbejdet ved at indstille forvalget af tilspændingsmomentet til position .
- ◆ Vælg boretrin til slagborearbejdet ved at indstille forvalget af tilspændingsmomentet til positionen .

2 trins-gear

⚠ FORSIGTIG!

- ▶ Aktivér kun gearvælgerknappen **6**, når produktet er standset. Ellers kan produktet beskadiges.

I første gear

(gearvælgerknop **6** i position 1)

opnår du et omdrejningstal på ca. 400 min⁻¹ og et højt tilspændingsmoment. Denne indstilling er velegnet til alt skruearbejde.

I andet gear

(gearvælgerknop **6** i position 2)

opnår du et omdrejningstal på ca. 2000 min⁻¹ til udførelse af borearbejde.

Brug af produktet første gang

Tænd/sluk

Tænd

- ◆ Tryk, og hold TÆND/SLUK-knappen **8** inde for at tænde produktet. LED-arbejdslampen **10** lyser, når TÆND/SLUK-knappen **8** trykkes lidt eller helt ind. Arbejdslampen gør det muligt at oplyse arbejdsområdet ved dårlige lysforhold.

Sluk

- ◆ Slip TÆND/SLUK-knappen **8** for at slukke for produktet.

Indstilling af omdrejningstal

Et let tryk på TÆND/SLUK-knappen **8** giver en lav hastighed. Ved tiltagende tryk forhøjes omdrejningstallet.

BEMÆRK

- ▶ Den integrerede motorbremse giver hurtig standsning af produktet.

Skift af rotationsretning

- ◆ Skift omdrejningsretningen ved at flytte omskifteren **7** mod højre eller venstre.

Tips og gode råd



Tip! Sådan gør du det rigtigt.

- ◆ Kontrollér, før arbejdet begyndes, at skruen eller boret er anbragt korrekt, dvs. at den/det er centreret i borepatronen.
- ◆ Skruebits er mærket med deres mål og form. Hvis du er usikker, skal du altid først kontrollere, om bitten sidder fast i skruhovedet uden slør.

Tilspændingsmoment

- ◆ Mindre skruer/bits kan blive beskadiget, hvis du indstiller tilspændingsmomentet eller omdrejningstallet på maskinen for højt.

Hård skruring (i metal)

- ◆ Der dannes meget høje tilspændingsmomenter ved f.eks. sammenskruring af metal ved brug af topnøgletoppe. Vælg et lavt omdrejningstal.

Blød skruring (f.eks. i blødt træ)

- ◆ Skru også her med et lavt omdrejningstal, så du f.eks. ikke beskadiger træets overflade ved kontakt med skruhovedet af metal. Brug en forsænkner.
Små skruer kan skrues direkte ind i blødt træ uden at bore for.

Sørg altid for følgende, når du borer i træ, metal og andre materialer

- ◆ Brug et højt omdrejningstal ved bor med små diametre og et lavt omdrejningstal ved bor med store diametre.
- ◆ Vælg et lavt omdrejningstal til hårde materialer og et højt omdrejningstal til bløde materialer.
- ◆ Markér stedet, hvor der skal bores, med en kørner eller et søm. Vælg et lavt omdrejningstal til at starte boringen med.
- ◆ Tag det roterende bor ud af borehullet flere gange for at fjerne spåner eller borerester og for at udlufte hullet.

Boring i metal

- ◆ Brug metalbor (HSS). Du opnår de bedste resultater ved at afkøle boret med olie. Du kan også bruge metalbor til boring i plast. Bor først med et Ø 3 mm-bor, og forhøj til den ønskede borediameter.

Boring i tegl

- ◆ Brug et stenbor med karbidstålskær (maks. anbefalet borediameter Ø 16 mm).

Boring i træ

- ◆ Brug et træbor med centreringsspids, brug et "spiralbor" til dybe huller og et Forstner-bor til store diametre.

Vedligeholdelse og rengøring



ADVARSEL! FARE FOR PERSONSKADER! Sluk altid produktet før arbejdet, og tag batteriet ud.

Den batteridrevne slagbore-/skruemaskine er vedligeholdelsesfri.

- Produktet skal altid være rent, tørt og uden olie eller smørefedt.
- Der må ikke komme væske ind i produktet.
- Brug en tør klud til rengøring af huset. Brug aldrig benzin, opløsningsmidler eller rensmidler, som angriber plast.
- Hvis litium-ion-batteriet skal opbevares i længere tid, skal dets opladningstilstand kontrolleres regelmæssigt. Den optimale opladningstilstand er på mellem 50 og 80%. Det optimale opbevaringsklima er køligt og tørt.

BEMÆRK

- Reservedele, som ikke er angivet (f.eks. kulbørster, kontakter), kan bestilles hos vores service-hotline.

Bortskaffelse



FR



Produktet og emballagen kan genbruges, er underlagt udvidet producentansvar og indsamles separat.



Bortskaf ikke elværktøj sammen med husholdningsaffaldet!

Symbolet med den overstregede affaldscontainer på hjul viser, at dette produkt er underlagt direktivet 2012/19/EU. Dette direktiv angiver, at produktet ikke må smides ud sammen med det almindelige husholdningsaffald, når dets brugstid er omme, men skal afleveres på særlige indsamlingssteder, genbrugspladser eller affaldsvirksomheder.

Denne bortskaffelse er gratis for dig. Skån miljøet, og bortskaf produktet korrekt.

Hvis det udtjente produkt indeholder persondata, er du selv ansvarlig for sletning, før du afleverer det.

Fjern de gamle batterier fra produktet, hvis det kan ske uden at ødelægge produktet, og aflever dem til separat indsamling, før det udtjente produkt bortskaffes. Ved indbyggede genopladelige batterier skal der gøres opmærksom på ved bortskaffelsen, at produktet indeholder et genopladeligt batteri.



Du kan få supplerende oplysninger hos kommunen om bortskaffelse af udtjente produkter.



Li-ion

Smid ikke batterier ud sammen med husholdningsaffaldet!

Defekte eller opbrugte batterier skal genanvendes i henhold til direktiv 2006/66/EC. Batterier/genopladelige batterier skal behandles som specialaffald og skal derfor bortskaffes miljøvenligt på de relevante steder (forhandlere, specialforretninger, offentlige myndigheder, kommercielle affaldsvirksomheder). Batterier/genopladelige batterier kan indeholde giftige tungmetaller.

Bortskaf derfor ikke batterier/genopladelige batterier sammen med husholdningsaffaldet, men aflever dem til separat indsamling. Aflever kun batterier/genopladede batterier, når de er afladet.



Emballagen består af miljøvenlige materialer, som kan bortskaffes på de lokale genbrugspladser.



Bortskaf emballagen miljøvenligt. Vær opmærksom på mærkningen på de forskellige emballagematerialer, og aflever dem sorteret til bortskaffelse. Emballagematerialerne er mærket med forkortelserne (a) og tallene (b) med følgende betydning: 1-7: Plast, 20-22: Papir og pap, 80-98: Kompositmaterialer.

Garanti for Kompernass Handels GmbH

Kære kunde

På dette produkt får du 5 års garanti fra købsdatoen. I tilfælde af mangler ved produktet har du en række juridiske rettigheder i forhold til sælgeren af produktet. Dine juridiske rettigheder forringes ikke af den nedenfor anførte garanti.

Garantibetingelser

Garantiperioden begynder på købsdatoen. Opbevar venligst kvitteringen et sikkert sted. Den er nødvendig for at kunne dokumentere købet.

Hvis der inden for fem år fra dette produkts købsdato opstår en materiale- eller fabrikationsfejl, vil produktet – efter vores valg – blive repareret eller udskiftet, eller købsprisen vil blive refunderet gratis til dig. Denne garantiydelse forudsætter, at det defekte produkt afleveres, og købsbeviset (kvitteringen) forevises i løbet af fristen på tre år, og at der gives en kort skriftlig beskrivelse af, hvori manglen består, og hvornår den er opstået.

Hvis defekten er dækket af vores garanti, får du et repareret eller et nyt produkt retur. Reparation eller ombytning af produktet udløser ikke en ny garantiperiode.

På batteripakker i X 20 V Team-serien får du 3 års garanti fra købsdatoen.

Garantiperiode og juridiske mangelkrav

Garantiperioden forlænges ikke, hvis der gøres brug af garantien. Det gælder også for udskiftede og reparerede dele. Skader og mangler, som eventuelt allerede fandtes ved køb, samt manglende dele, skal anmeldes straks efter udpakningen. Når garantiperioden er udløbet, er reparation af skader betalingspligtig.

Garantiens omfang

Produktet er produceret omhyggeligt efter strenge kvalitetsretningslinjer og testet grundigt inden levering.

Garantien dækker materiale- og fabrikationsfejl. Denne garanti omfatter ikke produktdele, der er udsat for normal slitage og derfor kan betragtes som sliddele, eller skader på skrøbelige dele som f.eks. kontakter eller dele af glas.

Denne garanti bortfalder, hvis produktet er blevet beskadiget, ikke er forskriftsmæssigt anvendt eller vedligeholdt. For at sikre forskriftsmæssig anvendelse af produktet skal alle anvisninger nævnt i betjeningsvejledningen nøje overholdes. Anvendelsesformål og handlinger, som frarådes eller der advares imod i betjeningsvejledningen, skal ubetinget undgås.

Produktet er kun beregnet til privat og ikke til kommercielt brug. Ved misbrug og uhensigtsmæssig brug, anvendelse af vold og ved indgreb, som ikke er foretaget af vores autoriserede serviceafdeling, bortfalder garantien.

Garantiperioden gælder ikke ved

- Normalt forbrug af batteriets kapacitet
- Erhvervs-mæssig anvendelse af produktet
- Beskadigelser eller ændringer på produktet udført af kunden
- Manglende overholdelse af sikkerheds- og vedligeholdelsesforskrifter, betjeningsfejl
- Skader som følger af naturkatastrofer

Afvikling af garantisager

For at sikre en hurtig behandling af din anmeldelse bør du følge nedenstående anvisninger:

- Ved alle forespørgsler bedes du have kvitteringen og artikelnummeret (IAN) 391008_2201 klar som dokumentation for købet.
- Artikelnummeret kan du finde på typeskiltet på produktet, som indgravering på produktet, på betjeningsvejledningens forside (nederst til venstre) eller som klæbemærke på bag- eller undersiden af produktet.
- Hvis der opstår funktionsfejl eller øvrige mangler, bedes du først kontakte nedennævnte serviceafdeling **telefonisk** eller **via e-mail**.
- Et produkt, der er registreret som defekt, kan du derefter indsende portofrit til den oplyste serviceadresse med vedlæggelse af købsbevis (kvittering) og en beskrivelse af, hvori manglen består, og hvornår den er opstået.



På www.lidl-service.com kan du downloade denne og mange andre manualer, produktvideøer og installationssoftware.

Med denne QR-kode kommer du direkte til Lidl-servicesiden (www.lidl-service.com) og kan åbne den ønskede betjeningsvejledning ved indtastning af artikelnummeret (IAN) 391008_2201.

⚠ ADVARSEL!

- ▶ Få produktet repareret hos et serviceværksted eller af en elektriker og kun med originale reservedele. Derved garanteres det, at produktets sikkerhed bevares.
- ▶ Lad altid producenten af produktet eller dennes kundeservice udskifte stikket eller ledningen. Derved garanteres det, at produktets sikkerhed bevares.

Service

(DK) Service Danmark

Tel.: 32 710005

E-Mail: kompernass@lidl.dk

IAN 391008_2201

Importør

Bemærk at den efterfølgende adresse ikke er en serviceadresse. Kontakt først det nævnte servicested.

KOMPERNASS HANDELS GMBH

BURGSTRASSE 21

44867 BOCHUM

TYSKLAND

www.kompernass.com

Oversættelse af original overensstemmelseserklæring

Vi, KOMPERNASS HANDELS GMBH, dokumentansvarlig: Semi Uguzlu, BURGSTR. 21, 44867 BOCHUM, TYSKLAND, erklærer hermed, at dette produkt stemmer overens med følgende standarder, standardiseringsdokumenter og EU-direktiver:

Maskindirektivet (2006/42/EC)

Lavspændingsdirektivet (2014/35/EU, kun oplader)

Elektromagnetisk kompatibilitet (2014/30/EU)

RoHS-direktivet (2011/65/EU)*

* Ansvar for udstedelsen af denne overensstemmelseserklæring er udelukkende producentens. Den ovenfor beskrevne genstand i erklæringen opfylder forskrifterne i Europa-Parlamentets og Rådets direktiv 2011/65/EU af 8. juni 2011 om begrænsning af anvendelsen af visse farlige stoffer i elektrisk og elektronisk udstyr.

Anvendte harmoniserede standarder

EN 62841-1:2015

EN 62841-2-1:2018/A11:2019

EN 60335-2-29:2004/A11:2018

EN 60335-1:2012/A2:2019

EN 62233:2008

EN IEC 55014-1:2021

EN IEC 55014-2:2021

EN IEC 61000-3-2:2019/A1:2021

EN 61000-3-3:2013/A1:2019

EN IEC 63000:2018

Type/produktbetegnelse: Batteridrevet slagboreskruemaskine 20 V PSBSAP 20-Li B3

Produktionsår: 06-2022

Serienummer: IAN 391008_2201

Bochum, 23.06.2022



Semi Uguzlu
- Kvalitetschef -

Vi forbeholder os ret til tekniske ændringer med henblik på videreudvikling.

Bestilling af reservebatteri

Hvis du vil bestille et reservebatteri til produktet, kan du gøre det på internettet på www.kompernass.com eller pr. telefon.

Denne artikel kan være udsolgt i løbet af kort tid på grund af den begrænsede lagerbeholdning.



BEMÆRK

- ▶ I nogle lande kan bestilling af reservedele ikke foretages online. Kontakt i så fald vores service-hotline.

Telefonisk bestilling

(DK) Service Danmark Tel.: 32 710005

For at sikre hurtig behandling af din bestilling bedes du have produktets artikelnummer (IAN 391008_2201) klar ved forespørgsler. Artikelnummeret kan findes på typeskiltet eller på forsiden af denne vejledning.

Indice

Introduzione	142
Uso conforme	142
Dotazione	142
Materiale in dotazione	142
Dati tecnici	143
Indicazioni generali di sicurezza per elettroutensili	144
1. Sicurezza sul posto di lavoro	144
2. Sicurezza elettrica	144
3. Sicurezza delle persone	145
4. Uso e maneggio dell'elettroutensile	145
5. Uso e maneggio dell'utensile a batteria	146
6. Assistenza	146
Avvertenze relative alla sicurezza per trapani	147
Accessori/apparecchi aggiuntivi originali	147
Avvertenze di sicurezza per caricabatteria	147
Prima della messa in funzione	148
Carica del pacco batteria (vedere fig. A)	148
Inserimento/rimozione del pacco batteria dall'apparecchio	148
Controllo della carica della batteria	148
Impugnatura supplementare	148
Battuta di profondità	149
Sostituzione degli utensili	149
Preselezione della coppia/scelta della modalità operativa	149
Cambio a 2 marce	149
Messa in funzione	150
Accensione/spengimento	150
Regolazione del numero di giri	150
Commutazione del senso di rotazione	150
Consigli e suggerimenti	150
Manutenzione e pulizia	151
Smaltimento	151
Garanzia della Kompernass Handels GmbH	152
Assistenza	153
Importatore	153
Dichiarazione di conformità originale	154
Ordinazione di una batteria di ricambio	155
Ordinazione telefonica	155

TRAPANO A PERCUSSIONE RICARICABILE 20 V PSBSAP 20-Li B3

Introduzione

Congratulazioni per l'acquisto del nuovo apparecchio. È stato scelto un prodotto di alta qualità. Il manuale di istruzioni è parte integrante del presente prodotto. Esso contiene importanti note per la sicurezza, l'uso e lo smaltimento. Prima di utilizzare il prodotto acquisire dimestichezza con tutte le note relative ai comandi e alla sicurezza. Utilizzare il prodotto solo come descritto e per i campi d'impiego indicati. In caso di cessione del prodotto a terzi, consegnare anche tutta la relativa documentazione.

Uso conforme

Questo apparecchio è destinato all'inserimento e allo svitamento di viti nonché alla trapanatura in legno, metallo, ceramica e plastica e alla perforazione a percussione in mattoni e muri. L'apparecchio non è idoneo alla perforazione a percussione in pietra naturale come ad es. granito. La luce di questo apparecchio è prevista per illuminare la zona di lavoro diretta dell'apparecchio.

Utilizzare l'apparecchio solo nei modi descritti e per i campi di utilizzo indicati. L'apparecchio non è destinato all'uso commerciale. Qualunque altro impiego e qualunque modifica dell'apparecchio sono da considerarsi non conformi alla destinazione e comportano il rischio di infortuni. Il produttore declina ogni responsabilità di danni derivanti da un uso non conforme.

Dotazione

- ❶ Impugnatura supplementare
- ❷ Battuta di profondità
- ❸ Dentatura della battuta di profondità
- ❹ Anello di fissaggio dell'impugnatura supplementare
- ❺ Vite girevole per la battuta di profondità
- ❻ Selettore di velocità
- ❼ Commutatore del senso di rotazione/blocco
- ❽ Interruttore ON/OFF/regolazione del numero di giri
- ❾ Clip per cinghia
- ❿ Luce di lavoro LED
- ⓫ Preselezione della coppia
- ⓬ Mandrino per punte da trapano

Fig. A

- Ⓜ Pacco batteria*
- Ⓝ Tasto per lo sbloccaggio del pacco batteria
- Ⓞ Caricabatteria rapido*
- Ⓟ Spia LED della batteria
- Ⓠ Tasto del livello di carica della batteria
- Ⓡ LED di controllo carica rosso
- Ⓢ LED di controllo carica verde
- Ⓣ Ready2Connect LED

Materiale in dotazione

- 1 trapano a percussione ricaricabile 20 V
- 1 impugnatura supplementare
- 1 battuta di profondità
- 1 valigetta da trasporto
- 1 manuale di istruzioni

Dati tecnici

Trapano a percussione ricaricabile 20 V PSBSAP 20-Li B3

Tensione nominale	20 V \equiv (corrente continua)
Cambio	cambio a 2 marce
Numero di giri nominale in folle	1 ^a marcia: n_0 0-400 min ⁻¹ 2 ^a marcia: n_0 0-2000 min ⁻¹
Frequenza di percussione	1 ^a marcia: n_0 0-7200 min ⁻¹ 2 ^a marcia: n_0 0-36000 min ⁻¹
Coppia max	80 Nm
Livelli di coppia	1-21 + 1 livello di perforazione/+ 1 livello di percussione
Capacità del mandrino per punte da trapano	 \varnothing max 13 mm
Coppia Diametro di foratura	65 mm per legno 16 mm per calcestruzzo (senza pietre) 13 mm per acciaio

Batteria PAP 20 B1 *

Tipo	IONI DI LITIO
Tensione nominale	20 V \equiv (corrente continua)
Capacità	2 Ah
Celle	5

Caricabatteria rapido PLG 20 C2 *

INGRESSO/Input

Tensione nominale	230-240 V \sim , 50 Hz (corrente alternata)
-------------------	-----------------------------------------------

Potenza assorbita nominale	85 W
Fusibile (interno)	3,15 A 

USCITA/Output

Tensione nominale	21,5 V \equiv (corrente continua)
Corrente nominale	3,5 A
Tempo di carica	circa 45 min
Classe di protezione	II/  (isolamento doppio)

*BATTERIA E CARICABATTERIA NON COMPRESI NEL MATERIALE IN DOTAZIONE

Valore di emissione acustica

Valore di misurazione dei rumori determinato secondo EN 62841. Valori tipici del livello di rumore dell'elettrotensile classificato A:

Trapano

Livello di pressione sonora	$L_{PA} = 78$ dB (A)
Fattore di incertezza K	$K_{PA} = 5$ dB
Livello di potenza sonora	$L_{WA} = 86$ dB (A)
Fattore di incertezza K	$K_{WA} = 5$ dB

Perforazione a percussione

Livello di pressione sonora	$L_{PA} = 92$ dB (A)
Fattore di incertezza K	$K_{PA} = 5$ dB
Livello di potenza sonora	$L_{WA} = 100$ dB (A)
Fattore di incertezza K	$K_{WA} = 5$ dB

Valore di emissione delle vibrazioni

Valori totali di vibrazione (somma dei vettori di tre direzioni) rilevati ai sensi della norma EN 62841:

Trapano

Maniglia principale	$a_h = 6,1$ m/s ²
Fattore di incertezza	$K = 1,5$ m/s ²
Maniglia ausiliaria	$a_h = 6,1$ m/s ²
Fattore di incertezza	$K = 1,5$ m/s ²

Perforazione a percussione

Maniglia principale	$a_h = 6,1$ m/s ²
Fattore di incertezza	$K = 1,5$ m/s ²
Maniglia ausiliaria	$a_h = 6,1$ m/s ²
Fattore di incertezza	$K = 1,5$ m/s ²

Indossare una protezione acustica!

NOTA

- Il valore complessivo delle vibrazioni e il valore di emissione acustica indicati sono stati misurati secondo un procedimento di prova standardizzato e possono essere usati per il confronto tra due elettrotensili.
- Il valore complessivo delle vibrazioni e il valore di emissione acustica indicati possono anche essere usati per una stima provvisoria del carico.

⚠ AVVERTENZA!

- ▶ Il valore di emissione delle vibrazioni e il valore di emissione acustica durante l'uso dell'elettro-utensile possono scostarsi dai valori indicati a seconda del modo in cui l'elettro-utensile viene utilizzato e, in particolare, della tipologia del pezzo lavorato.
- ▶ Cercare di ridurre il più possibile la sollecitazione. Esempi di provvedimenti per ridurre la sollecitazione da vibrazioni sono l'uso di guanti durante l'impiego dell'elettro-utensile e la limitazione dei tempi di lavoro. Occorre tenere in considerazione tutte le componenti del ciclo di esercizio (per esempio i tempi nei quali l'elettro-utensile è spento e i tempi in cui è acceso ma funziona senza carico).

**Indicazioni generali di sicurezza per elettro-utensili****⚠ AVVERTENZA!**

- ▶ Leggere tutte le avvertenze di sicurezza, le istruzioni, le illustrazioni e i dati tecnici di cui è dotato questo elettro-utensile. Il mancato rispetto delle seguenti istruzioni può causare scosse elettriche, incendi e/o gravi lesioni.

Conservare tutte le indicazioni di sicurezza e le istruzioni per uso futuro.

Il termine "elettro-utensile" utilizzato nelle indicazioni relative alla sicurezza si riferisce a elettro-utensili collegabili alla rete elettrica (con cavo di alimentazione) o a elettro-utensili a batteria (senza cavo di alimentazione).

1. Sicurezza sul posto di lavoro

- a) **Mantenere l'area di lavoro pulita e ben illuminata.** Il disordine e la scarsa illuminazione dell'area di lavoro possono dare luogo a infortuni.
- b) **Non lavorare con elettro-utensili in ambienti a rischio di esplosione in cui siano presenti liquidi, gas o polveri infiammabili.** Gli elettro-utensili generano scintille che possono incendiare la polvere o i vapori.
- c) **Tenere lontani i bambini e altre persone durante l'uso dell'elettro-utensile.** In caso di distrazione si potrebbe perdere il controllo dell'apparecchio.

2. Sicurezza elettrica

- a) **La spina dell'elettro-utensile deve essere idonea all'inserimento nella presa. La spina non deve essere assolutamente modificata. Non utilizzare connettori adattatori con elettro-utensili collegati a terra.** Le spine non modificate e le prese idonee riducono il rischio di scosse elettriche.
- b) **Evitare il contatto diretto con superfici collegate a terra, come tubi, termosifoni, stufe e frigoriferi.** Quando il corpo è a diretto contatto con la terra sussiste un maggiore pericolo di scosse elettriche.
- c) **Tenere gli elettro-utensili lontano dalla pioggia o dall'umidità.** La penetrazione di acqua in un apparecchio elettrico aumenta il rischio di scosse elettriche.
- d) **Non utilizzare il cavo elettrico per scopi non conformi, come ad es. per trasportare l'elettro-utensile, per appenderlo o per scollegare la spina dalla presa. Tenere il cavo lontano dal calore, dall'olio, da bordi affilati o da parti dell'apparecchio in movimento.** I cavi danneggiati o aggrovigliati aumentano il rischio di scosse elettriche.

- e) **Se si lavora all'aperto con un elettroutensile, utilizzare solo una prolunga indicata anche per uso all'aperto.** L'utilizzo di una prolunga idonea all'uso esterno riduce il rischio di scosse elettriche.
- f) **Se è inevitabile l'uso dell'elettroutensile in un ambiente umido, utilizzare un interruttore differenziale.** L'uso di un interruttore differenziale riduce il rischio di scosse elettriche.

3. Sicurezza delle persone

- a) **Agire sempre con attenzione, osservare le proprie azioni e procedere in modo ragionevole nel lavoro con un elettroutensile. Non utilizzare l'elettroutensile se si è stanchi o sotto l'influsso di droghe, alcol o farmaci.** Un momento di disattenzione nell'uso dell'elettroutensile può dare luogo a gravi lesioni.
- b) **Indossare dispositivi di protezione individuale e sempre occhiali di protezione.** L'uso di un dispositivo di protezione individuale, come mascherina antipolvere, scarpe antiscivolo, casco protettivo o protezioni per l'udito, a seconda del tipo e dell'impiego dell'elettroutensile, riduce il rischio di lesioni.
- c) **Evitare la messa in funzione involontaria.** Accertarsi che l'elettroutensile sia spento prima di collegarlo all'alimentazione e/o alla batteria, sollevarlo o trasportarlo. Se si tiene il dito sull'interruttore mentre si sposta l'elettroutensile o si collega l'elettroutensile alla rete elettrica con l'interruttore su ON, si possono verificare infortuni.
- d) **Rimuovere gli utensili di regolazione o le chiavi inglesi prima di accendere l'elettroutensile.** Un utensile o una chiave lasciati in una parte rotante dell'elettroutensile possono provocare lesioni.
- e) **Evitare posture innaturali. Provvedere a una posizione sicura e mantenere sempre l'equilibrio.** In tal modo si può controllare meglio l'elettroutensile, soprattutto in situazioni impreviste.

- f) **Indossare indumenti idonei. Non indossare abiti ampi o gioielli. Tenere i capelli e gli indumenti lontani dalle parti in movimento.** Gli abiti ampi e sciolti, i gioielli o i capelli lunghi possono impigliarsi nelle parti mobili.
- g) **Gli eventuali dispositivi di aspirazione e raccolta della polvere devono essere collegati e utilizzati correttamente.** L'uso di un aspirapolvere può ridurre i pericoli associati alla polvere.
- h) **Nonostante si abbia acquisito dimestichezza con il ripetuto utilizzo dell'apparecchio, non peccare di falsa sicurezza e rispettare sempre le regole sulla sicurezza nell'uso di elettro-utensili.** Una piccola disattenzione può dare luogo a gravi lesioni in una frazione di secondo.

4. Uso e maneggio dell'elettroutensile

- a) **Non sovraccaricare l'elettroutensile. Utilizzare l'elettroutensile idoneo al proprio lavoro.** Con l'elettroutensile adatto si lavora meglio e con maggiore sicurezza nel campo di applicazione indicato.
- b) **Non utilizzare elettroutensili con interruttore difettoso.** Un elettroutensile che non si riesce più a spegnere o ad accendere è pericoloso e deve essere riparato.
- c) **Staccare la spina dalla presa di corrente e/o rimuovere la batteria, se amovibile, prima di eseguire impostazioni sull'apparecchio, sostituire gli utensili o riporre l'elettroutensile.** Questa misura precauzionale consente di impedire l'avvio involontario dell'elettroutensile.
- d) **Conservare gli elettroutensili non utilizzati fuori dalla portata dei bambini. Non consentire l'uso dell'elettroutensile a persone inesperte o che non abbiano letto le presenti istruzioni.** Gli elettroutensili sono pericolosi se utilizzati da persone inesperte.

- e) Trattare gli elettroutensili e gli accessori con cura. Controllare che le parti mobili dell'apparecchio funzionino perfettamente, che non si inceppino e che non vi siano elementi rotti o danneggiati al punto da compromettere la funzione dell'elettroutensile. Far riparare le parti danneggiate prima di utilizzare l'elettroutensile. Molti infortuni derivano da una cattiva manutenzione degli elettroutensili.
- f) **Mantenere gli utensili da taglio ben affilati e puliti.** Gli utensili da taglio trattati con cura e con taglienti affilati si inceppano meno spesso e sono più facili da controllare.
- g) **Utilizzare elettroutensili, accessori, ecc. conformi a queste istruzioni. Tenere conto delle condizioni di lavoro e dell'attività da eseguire.** L'uso di elettroutensili per applicazioni diverse da quelle previste può dare luogo a situazioni di pericolo.
- h) **Mantenere le impugnature e le superfici di presa asciutte, pulite e prive di olio e grasso.** Impugnature e superfici di presa scivolose non consentono un controllo e un utilizzo sicuro dell'elettroutensile in situazioni impreviste.

5. Uso e maneggio dell'utensile a batteria

- a) **Caricare le batterie solo con i caricabatteria consigliati dal produttore.** Se un caricabatteria adatto a un determinato tipo di batteria viene utilizzato con batterie diverse, vi è pericolo di incendio.
- b) **Utilizzare solo le batterie appositamente previste per gli elettroutensili.** L'uso di batterie diverse può dare luogo a lesioni e al rischio di incendio.
- c) **Tenere la batteria non utilizzata lontano da graffette, monete, chiavi, chiodi, viti o altra minuteria in metallo, poiché tali oggetti potrebbero provocare un cortocircuito fra i contatti.** Un cortocircuito fra i contatti della batteria può dare luogo a ustioni o incendio.

- d) **In caso di utilizzo errato potrebbe fuoriuscire del liquido dalla batteria.** Evitare il contatto con questo liquido. In caso di contatto accidentale sciacquare con acqua. Rivolgersi a un medico qualora il liquido entri in contatto con gli occhi. Il liquido che fuoriesce dalla batteria potrebbe provocare irritazioni cutanee o ustioni.
- e) **Non utilizzare batterie danneggiate o modificate.** Le batterie danneggiate o modificate possono comportarsi in modo imprevisto e provocare incendi, esplosione o pericolo di lesioni.
- f) **Non esporre mai una batteria a fuoco o temperature elevate.** Il fuoco o le temperature superiori a 130 °C (265 °F) possono provocare un'esplosione.
- g) **Seguire tutte le istruzioni per il caricamento e non caricare mai la batteria o l'utensile a batteria al di fuori dell'intervallo di temperatura indicato nel manuale di istruzioni.** Un caricamento sbagliato o il caricamento al di fuori dell'intervallo di temperatura consentito potrebbe distruggere la batteria e aumentare il pericolo d'incendio.



CAUTELA! PERICOLO DI ESPLOSIONE! Non caricare mai batterie non ricaricabili.



Proteggere la batteria dal calore, per es. anche da irradiazione solare permanente, fuoco, acqua e umidità. Sussiste il pericolo di esplosione.

6. Assistenza

- a) **Fare riparare l'elettroutensile solo da personale qualificato specializzato e solo con ricambi originali.** In tal modo si garantisce che la sicurezza dell'elettroutensile venga mantenuta.
- b) **Non sottoporre mai a manutenzione batterie danneggiate.** La manutenzione delle batterie deve essere eseguita solo dal produttore o dal centro assistenza ai clienti autorizzato.

Avvertenze relative alla sicurezza per trapani

Avvertenze relative alla sicurezza per tutti i lavori

- Indossare protezioni per l'udito mentre si utilizza il trapano avvitatore a percussione. Il forte rumore potrebbe provocare la perdita dell'udito.
- Utilizzare l'impugnatura o le impugnature supplementari. La perdita del controllo potrebbe provocare lesioni.
- Sostenere sempre l'apparecchio dalle superfici di presa isolate quando si eseguono lavori nei quali le viti o l'utensile potrebbero urtare cavi elettrici nascosti. Il contatto dell'utensile o delle viti con una linea sotto tensione può mettere sotto tensione anche le parti metalliche dell'apparecchio e causare così una scossa elettrica.
- Raccogliere l'eventuale polvere generata, ad es. con un aspirapolvere.

Avvertenze di sicurezza per l'uso di punte lunghe

- Non lavorare in nessun caso con un numero di giri maggiore di quello massimo ammissibile per la punta. A numeri di giri maggiori, se la punta può girare liberamente senza contatto con il pezzo in lavorazione, può piegarsi leggermente causando lesioni.
- Iniziare a trapanare sempre con un numero di giri ridotto e quando la punta è a contatto con il pezzo in lavorazione. A numeri di giri maggiori, se la punta può girare liberamente senza contatto con il pezzo in lavorazione, può piegarsi leggermente causando lesioni.
- Non esercitare una pressione eccessiva ed esercitare la pressione solo in senso longitudinale rispetto alla punta. Le punte potrebbero piegarsi spezzandosi o causando una perdita di controllo ed eventuali lesioni.

Accessori/apparecchi aggiuntivi originali

- Utilizzare solo accessori e apparecchi aggiuntivi che siano indicati nel manuale o la cui sede sia compatibile con l'apparecchio.

⚠ AVVERTENZA!

- Non usare accessori che non siano stati consigliati da PARKSIDE. In caso contrario vi è pericolo di folgorazione o incendio.

Avvertenze di sicurezza per caricabatteria

- Questo apparecchio può essere utilizzato da bambini a partire dagli 8 anni di età e da persone con capacità fisiche, sensoriali o mentali ridotte o insufficiente esperienza o conoscenza, solo se sorvegliati o istruiti sull'uso sicuro dell'apparecchio e qualora ne abbiano compreso i pericoli associati. I bambini non devono giocare con l'apparecchio. La pulizia e la manutenzione a cura dell'utente non devono essere eseguite da bambini, a meno che non siano sorvegliati.
- In caso di danni al cavo di alimentazione dell'apparecchio, per evitare pericoli farlo sostituire dal produttore, dal servizio di assistenza clienti o da personale altrettanto qualificato.



Il caricabatteria è indicato solo per l'uso al chiuso.

⚠️ AVVERTENZA!

- In caso di danni al cavo di alimentazione dell'apparecchio, per evitare pericoli farlo sostituire dal produttore, dal servizio di assistenza clienti o da personale altrettanto qualificato.

⚠️ ATTENZIONE!

- ◆ Questo caricabatteria può caricare solo le seguenti batterie: PAP 20 A1/PAP 20 A2/PAP 20 A3/PAP 20 B1/PAP 20 B3/PAPS 204 A1/PAPS 208 A1.
- ◆ Su www.Lidl.de/akku è disponibile un elenco aggiornato di tutte le batterie compatibili.

Prima della messa in funzione

Carica del pacco batteria (vedere fig. A)

⚠️ CAUTELA!

- ▶ Staccare sempre la spina dalla presa di corrente prima di rimuovere o inserire il pacco batteria nell'apparecchio.

NOTA

- ▶ Non caricare il pacco batteria se la temperatura ambiente è al di sotto di 10 °C o al di sopra di 40 °C. Se si intende conservare la batteria agli ioni di litio per un periodo prolungato, occorre controllarne periodicamente la carica. La carica ottimale è compresa tra il 50% e l'80%. La batteria deve essere conservata in luogo fresco e asciutto, a una temperatura ambiente compresa fra 0 °C e 50 °C.
- ◆ Inserire il pacco batteria 13 nel caricabatteria rapido 15 (vedere fig. A).
- ◆ Inserire la spina nella presa. Il LED di controllo carica verde 19 si accende brevemente, poi si accende il LED di controllo carica rosso 18.

- ◆ Il LED di controllo carica verde 19 segnala che il procedimento di carica è concluso e che il pacco batteria 13 è pronto per l'uso.

⚠️ ATTENZIONE!

- ◆ Se il LED di controllo carica rosso 18 lampeggia, significa che il pacco batteria 13 è surriscaldato e non può essere caricato.
- ◆ Se i LED di controllo carica rosso e verde 18/19 lampeggiano contemporaneamente, il pacco batteria 13 è guasto.
- ◆ Inserire il pacco batteria 13 nell'apparecchio.
- ◆ Spegnere il caricabatteria per almeno 15 minuti fra due procedimenti di carica consecutivi. Per farlo, scollegare la spina dalla presa di corrente.

Inserimento/rimozione del pacco batteria dall'apparecchio

Inserimento del pacco batteria

- ◆ Portare il commutatore del senso di rotazione 7 nella posizione centrale (blocco). Inserire il pacco batteria 13 in posizione nell'impugnatura.

Rimozione del pacco batteria

- ◆ Premere il tasto per lo sbloccaggio 14 e rimuovere il pacco batteria 13.

Controllo della carica della batteria

- ◆ Per controllare la carica della batteria, premere il tasto del livello di carica della batteria 17. La spia LED della batteria 16 indica come segue lo stato della batteria ovvero la carica residua:
ROSSO/ARANCIONE/VERDE = carica massima
ROSSO/ARANCIONE = carica media
ROSSO = carica debole - caricare la batteria

Impugnatura supplementare

NOTA

- ▶ Per motivi di sicurezza è possibile usare questo apparecchio solo con l'impugnatura supplementare 1 montata.
- ◆ Allentare il cappio dell'impugnatura supple-

mentare ❶ ruotandolo in senso orario.



- ◆ Spingere l'anello di fissaggio dell'impugnatura supplementare ❷ sopra il mandrino per punte da trapano ❸.
- ◆ Girare l'impugnatura supplementare ❶ nella posizione desiderata.
- ◆ Quindi ruotare saldamente l'impugnatura supplementare ❶ nuovamente in senso antiorario.

Battuta di profondità



- ◆ Allentare la vite girevole per la battuta di profondità ❹.
- ◆ Inserire la battuta di profondità ❷ nell'impugnatura supplementare ❶.
- ◆ Assicurarsi che la dentatura della battuta di profondità ❸ sia rivolta verso l'alto e verso il basso.
- ◆ Estrarre la battuta di profondità ❷ fino a quando la distanza tra la punta del trapano e la punta della battuta di profondità non corrisponda alla profondità di foratura desiderata.
- ◆ Avvitare saldamente la vite girevole per la battuta di profondità ❹ per bloccare la battuta di profondità ❷.



Sostituzione degli utensili

Il trapano avvitatore a percussione a batteria è dotato di un arresto del mandrino  completamente automatico.

A motore fermo, la trasmissione viene bloccata per consentire di aprire il mandrino per punte da trapano ❸ tramite rotazione . Dopo aver inserito l'utensile desiderato e averlo fissato tramite rotazione del mandrino per punte da trapano , si può continuare immediatamente con il lavoro. Il blocco del mandrino si disattiva automaticamente con l'avvio del motore (azionamento dell'interruttore ON/OFF ❸).

Preselezione della coppia/scelta della modalità operativa

Tramite la preselezione della coppia ❶ si può regolare la forza di rotazione o scegliere tra il livello di perforazione  e il livello di percussione .

- ◆ Selezionare un livello basso per viti piccole ovvero materiali morbidi.
- ◆ Selezionare un livello alto per viti grandi, materiali duri o l'estrazione di viti.
- ◆ Per i lavori di perforazione, selezionare il livello di perforazione impostando la preselezione della coppia in posizione .
- ◆ Per i lavori di perforazione a percussione, selezionare il livello di percussione impostando la preselezione della coppia in posizione .

Cambio a 2 marce

CAUTELA!

- ▶ Azionare il selettore di velocità ❷ solo quando l'apparecchio è fermo, altrimenti l'apparecchio potrebbe danneggiarsi.

Nella prima marcia (selettore di velocità ❷ in posizione 1)

si ottiene un numero di giri di circa 400 giri/min. e una coppia elevata. Questa impostazione è adatta per tutti i lavori di avvitamento.

Nella seconda marcia (selettore di velocità ❷ in posizione 2)

si ottiene un numero di giri di circa 2000 giri/min. per l'esecuzione di lavori di perforazione.

Messa in funzione

Accensione/spengimento

Accensione

- ◆ Per mettere in funzione l'apparecchio, premere l'interruttore ON/OFF **8** e tenerlo premuto. La luce di lavoro LED **10** si accende quando l'interruttore ON/OFF **8** è leggermente o completamente premuto. Ciò consente di illuminare l'area di lavoro quando l'illuminazione dell'ambiente non è favorevole.

Spegnimento

- ◆ Per spegnere l'apparecchio, rilasciare l'interruttore ON/OFF **8**.

Regolazione del numero di giri

Una leggera pressione sull'interruttore ON/OFF **8** genera un numero di giri basso. Aumentando la pressione aumenta anche la velocità.

NOTA

- ▶ Il freno motore integrato provvede a un arresto rapido.

Commutazione del senso di rotazione

- ◆ Per cambiare il senso di rotazione, premere a fondo il commutatore del senso di rotazione **7** verso destra o sinistra.

Consigli e suggerimenti



Suggerimento! Questo è il comportamento corretto.

- ◆ Prima della messa in funzione, controllare che l'accessorio per l'avvitamento o la perforazione sia stato inserito correttamente, cioè centrato nel mandrino.
- ◆ Gli inserti per avvitamento sono contrassegnati con dimensioni e forma. In caso di dubbio, controllare prima che l'inserto entri nella vite senza gioco.

Forza di serraggio

- ◆ Le viti/gli inserti piccoli possono danneggiarsi se si imposta una coppia o un numero di giri troppo elevato.

Avvitamento rigido (in metallo)

- ◆ Momenti torcenti particolarmente elevati si formano ad es. in caso di avvitamento in metalli con l'uso di inserti con chiave a bussola. Selezionare un numero di giri inferiore.

Avvitamento morbido (ad es. in legno morbido)

- ◆ Avvitare anche qui con un numero di giri inferiore, ad es. per non danneggiare la superficie di legno al contatto con la testa della vite in metallo. Utilizzare un allargatore. Le viti piccole nel legno morbido possono essere inserite anche senza precedente foratura.

Nella perforazione di materiali come legno, metallo e altro, tenere assolutamente presente quanto segue

- ◆ In caso di diametro di perforazione ridotto utilizzare un numero di giri alto, e in caso di diametro di perforazione più ampio un numero di giri inferiore.
- ◆ Per i materiali duri scegliere un numero di giri basso, per i materiali morbidi un numero di giri alto.
- ◆ Segnare il punto in cui si desidera perforare con una punta o un chiodo. Per iniziare a forare selezionare un numero di giri ridotto.
- ◆ Estrarre più volte la punta del trapano dal foro in modo da rimuovere i trucioli o la segatura e per farla arieggiare.

Perforazione del metallo

- ◆ Utilizzare punte da metallo (HSS). Per ottenere i risultati migliori, raffreddare la punta con olio. La punta da metallo può essere anche utilizzata per perforare la plastica. Perforare dapprima con una punta da \varnothing 3 mm e poi avvicinarsi al diametro di foratura desiderato.

Perforazione in mattoni

- ◆ Utilizzare una punta per muratura in metallo duro (diametro di foratura massimo consigliato Ø 16 mm).

Perforazione del legno

- ◆ Utilizzare una punta da legno con spina di centraggio, per perforazioni profonde utilizzare una "punta a elica", per diametri di foratura maggiori una punta Forstner.

Manutenzione e pulizia



AVVERTENZA! PERICOLO DI LESIONI! Prima di qualsiasi lavoro sull'apparecchio, spegnere l'apparecchio e rimuovere la batteria.

Il trapano avvitatore a percussione a batteria non necessita di manutenzione.

- L'apparecchio deve essere sempre pulito, asciutto e privo di olio o grassi lubrificanti.
- Impedire la penetrazione di liquidi all'interno degli apparecchi.
- Per la pulizia dell'alloggiamento utilizzare un panno asciutto. Non utilizzare mai benzina, solventi o detersivi in grado di aggredire la plastica.
- Se si intende conservare la batteria agli ioni di litio per un periodo prolungato, occorre controllarne periodicamente la carica. La carica ottimale è compresa tra il 50% e l'80%. Si consiglia di conservare la batteria in un luogo fresco e asciutto.

NOTA

- ▶ I pezzi di ricambio non indicati (come ad es. interruttori) possono essere ordinati tramite la nostra linea diretta di assistenza.

Smaltimento



Il prodotto e la confezione sono riciclabili, sono soggetti ad una responsabilità estesa del produttore e vanno differenziati.



Non smaltire gli elettroutensili assieme ai normali rifiuti domestici!

Il simbolo del bidone dei rifiuti su ruote barrato, raffigurato lateralmente, indica che l'apparecchio è soggetto alla Direttiva 2012/19/EU. Questa direttiva prescrive che l'apparecchio, al termine della sua durata utile, non venga smaltito assieme ai normali rifiuti domestici bensì conferito ad appositi centri di raccolta, centri di riciclaggio o aziende di smaltimento.

Lo smaltimento è gratuito per l'utente. Rispettare l'ambiente e smaltire l'apparecchio in modo adeguato.

Se l'apparecchio usato contiene dati personali, si è responsabili di eliminarli prima di restituire l'apparecchio.

Se è possibile farlo senza distruggere l'apparecchio usato, togliere le vecchie pile o batterie prima di smaltire l'apparecchio usato e conferirle ad una raccolta differenziata. In caso di batterie fisse, all'atto dello smaltimento fare presente che questo apparecchio contiene una batteria.



Per conoscere ulteriori possibilità di smaltimento del prodotto dismesso rivolgersi alla propria amministrazione comunale.



Li-ion

Non smaltire le batterie assieme ai normali rifiuti domestici!

Le batterie difettose o esauste devono essere riciclate in base alla direttiva 2006/66/EC. Le pile/batterie vanno trattate come rifiuti speciali e devono essere smaltite nel rispetto dell'ambiente attraverso i punti di raccolta competenti (rivenditori, negozi specializzati, enti pubblici comunali, aziende di smaltimento professionali). Le pile/batterie possono contenere metalli pesanti tossici.

Pertanto, non smaltire le pile/batterie assieme ai normali rifiuti domestici, bensì conferirle ad una raccolta differenziata. Restituire le pile/batterie solo se scariche.



L'imballaggio è costituito da materiali ecocompatibili che possono essere smaltiti tramite gli appositi centri di raccolta e riciclaggio.



Smaltire l'imballaggio conformemente alle norme di tutela ambientale. Tenere conto dei codici presenti sui vari materiali di imballaggio ed eventualmente separare i materiali effettuando una raccolta differenziata. I materiali di imballaggio presentano codici costituiti da abbreviazioni (a) e numeri (b) con il seguente significato: 1-7: materie plastiche, 20-22: carta e cartone, 80-98: materiali compositi.

Garanzia della Kompernass Handels GmbH

Gentile Cliente,

l'apparecchio ha una garanzia di 5 anni dalla data di acquisto. Qualora il prodotto presentasse dei difetti, al consumatore spettano diritti legali nei confronti del rivenditore. La garanzia di seguito descritta non costituisce alcun limite a tali diritti legali.

Condizioni di garanzia

Il periodo di garanzia decorre dalla data di acquisto. Si prega di conservare lo scontrino di cassa. Quest'ultimo è necessario come prova d'acquisto.

Qualora entro 5 anni a partire dalla data d'acquisto del prodotto si presentasse un difetto del materiale o di fabbricazione, provvederemo a nostra discrezione a riparare o a sostituire gratuitamente il prodotto oppure a rimborsare il prezzo d'acquisto. Questa prestazione di garanzia ha come presupposto che l'apparecchio guasto e la prova d'acquisto (scontrino di cassa) siano presentati entro il termine di 5 anni e che si descriva per iscritto in cosa consiste il difetto e quando si è evidenziato.

Se il vizio rientra nell'ambito della nostra garanzia, il Suo prodotto verrà riparato o sostituito da uno nuovo. Con la riparazione o la sostituzione del prodotto non decorre un nuovo periodo di garanzia.

Il pacco batteria della serie X 20 V Team ha una garanzia di 3 anni dalla data di acquisto.

Periodo di garanzia e diritti legali di rivendicazione di vizi

Il periodo di garanzia non viene prolungato da interventi in garanzia. Ciò vale anche per le parti sostituite e riparate. Danni e vizi eventualmente già presenti al momento dell'acquisto devono venire segnalati immediatamente dopo che l'apparecchio è stato disimballato. Le riparazioni eseguite dopo la scadenza del periodo di garanzia sono a pagamento.

Ambito della garanzia

L'apparecchio è stato prodotto con cura secondo severe direttive qualitative e debitamente collaudato prima della consegna.

La prestazione in garanzia vale per difetti del materiale o di fabbricazione. Questa garanzia non si estende a componenti del prodotto esposti a normale logorio, che possono pertanto essere considerati come componenti soggetti a usura (esempio capacità della batteria, calcificazione, lampade, pneumatici, filtri, spazzole...). La garanzia non si estende altresì a danni che si verificano su componenti delicati (esempio interruttori, parti realizzate in vetro, schermi, accessori vari) nonché danni derivanti dal trasporto o altri incidenti.

Questa garanzia decade se il prodotto è stato danneggiato oppure utilizzato o sottoposto a interventi di manutenzione in modo non conforme. Per un utilizzo adeguato del prodotto si devono rigorosamente rispettare tutte le istruzioni esposte nel manuale di istruzioni per l'uso. Si devono assolutamente evitare modalità di utilizzo e azioni che il manuale di istruzioni per l'uso sconsiglia o da cui esso mette in guardia.

Il prodotto è destinato esclusivamente all'uso domestico e non a quello commerciale. La garanzia decade in caso di impiego improprio o manomissione, uso della forza e interventi non eseguiti dalla nostra filiale di assistenza autorizzata.

Il periodo di garanzia non si applica nei seguenti casi

- normale usura della capacità della batteria
- uso commerciale del prodotto
- danneggiamento o modifica del prodotto da parte del cliente
- mancata osservanza delle prescrizioni di sicurezza e manutenzione, errori di utilizzo
- danni derivanti da eventi naturali

Trattamento dei casi di garanzia

Per garantire una rapida evasione della Sua richiesta, La preghiamo di seguire le seguenti istruzioni:

- Tenga a portata di mano per qualsiasi richiesta lo scontrino di cassa e il codice dell'articolo (IAN) 391008_2201 come prova di acquisto.
- Il codice dell'articolo è riportato sulla targhetta identificativa o su un'incisione presenti sul prodotto, sul frontespizio del manuale di istruzioni (in basso a sinistra) o su un adesivo applicato alla parte posteriore o inferiore del prodotto.
- Qualora si presentassero malfunzionamenti o altri tipi di vizi, contatti innanzitutto il reparto assistenza clienti qui di seguito indicato **telefonticamente** o via **e-mail**.
- Una volta che il prodotto è stato registrato come difettoso, lo può poi spedire a nostro carico, provvedendo ad allegare la prova di acquisto (scontrino di cassa), una descrizione del vizio e l'indicazione della data in cui si è presentato, all'indirizzo del servizio di assistenza clienti che Le è stato comunicato.



Sul sito www.lidl-service.com è possibile scaricare questo e molti altri manuali di istruzioni, filmati sui prodotti e software d'installazione.

Con questo codice QR si giunge direttamente al sito dell'assistenza clienti Lidl (www.lidl-service.com) e con la digitazione del codice articolo (IAN) 391008_2201 si può aprire il manuale di istruzioni di proprio interesse.

⚠ AVVERTENZA!

- ▶ **Far riparare gli apparecchi dal centro di assistenza o da un elettricista specializzato e solo con pezzi di ricambio originali.** In tal modo si garantisce che la sicurezza dell'apparecchio venga mantenuta.
- ▶ **Fare eseguire sempre la sostituzione della spina o del cavo di alimentazione dal produttore dell'apparecchio o dal relativo centro di assistenza.** In tal modo si garantisce che la sicurezza dell'apparecchio venga mantenuta.

Assistenza

IT Assistenza Italia
Tel.: 800781188
E-Mail: kompernass@lidl.it

IAN 391008_2201

Importatore

Badi che il seguente indirizzo non è quello del servizio di assistenza clienti. Contatti innanzitutto il servizio di assistenza clienti indicato.

KOMPERNASS HANDELS GMBH
BURGSTRASSE 21
44867 BOCHUM
GERMANIA
www.kompernass.com

Dichiarazione di conformità originale

La Società KOMPERNASS HANDELS GMBH, responsabile della documentazione: Signor Semi Uguzlu, BURGSTR. 21, 44867 BOCHUM, GERMANIA, dichiara con la presente che questo prodotto è conforme alle norme, ai documenti normativi e alle direttive CE seguenti:

Direttiva macchine (2006/42/EC)

Direttiva bassa tensione CE (2014/35/EU, solo caricabatteria)

Compatibilità elettromagnetica (2014/30/EU)

Direttiva RoHS (2011/65/EU)*

* Il produttore è il responsabile esclusivo del rilascio di questa dichiarazione di conformità. L'oggetto della dichiarazione sopra descritto soddisfa le prescrizioni della Direttiva 2011/65/EU del Parlamento Europeo e del Consiglio Europeo dell'8 giugno 2011 sulla restrizione dell'uso di determinate sostanze pericolose nelle apparecchiature elettriche ed elettroniche.

Norme armonizzate utilizzate

EN 62841-1:2015

EN 62841-2-1:2018/A11:2019

EN 60335-2-29:2004/A11:2018

EN 60335-1:2012/A2:2019

EN 62233:2008

EN IEC 55014-1:2021

EN IEC 55014-2:2021

EN IEC 61000-3-2:2019/A1:2021

EN 61000-3-3:2013/A1:2019

EN IEC 63000:2018

Tipo/denominazione dell'apparecchio: Trapano a percussione ricaricabile 20 V PSBSAP 20-Li B3

Anno di produzione: 06-2022

Numero di serie: IAN 391008_2201

Bochum, 23/06/2022



Semi Uguzlu

- Responsabile qualità -

Con riserva di modifiche tecniche volte al miglioramento del prodotto.

Ordinazione di una batteria di ricambio

Se si desidera ordinare una batteria di ricambio per il proprio apparecchio, lo si può fare comodamente via Internet sul sito www.kompernass.com o telefonicamente.

Dato che le scorte sono limitate, questo articolo potrebbe esaurirsi entro breve tempo.



NOTA

- In alcuni Paesi non è possibile ordinare online i pezzi di ricambio. In questo caso contattare la linea diretta di assistenza.

Ordinazione telefonica

IT Assistenza Italia Tel.: 800781188

Per garantire una rapida evasione dell'ordine si prega di tenere a portata di mano il codice articolo dell'apparecchio (IAN 391008_2201) per ogni richiesta che si desidera presentare. Il codice dell'articolo è indicato sulla targhetta identificativa nonché sulla pagina di copertina del presente manuale.

Tartalomjegyzék

Bevezető	158
Rendeltetésszerű használat	158
Felszereltség	158
A csomag tartalma	158
Műszaki adatok	159
Elektromos kéziszerszámokra vonatkozó általános biztonsági utasítások	160
1. Munkahelyi biztonság	160
2. Elektromos biztonság	160
3. Személyi biztonság	161
4. Az elektromos kéziszerszám használata és kezelése	161
5. Az akkumulátoros kéziszerszám használata és kezelése	162
6. Szerviz	163
Fúrógépekre vonatkozó biztonsági utasítások	163
Eredeti tartozékok/kiegészítő eszközök	163
Töltőkre vonatkozó biztonsági utasítások	163
Üzembe helyezés előtt	164
Akkumulátor-telep töltése (lásd az A ábrát)	164
Akkumulátor-telep behelyezése/kivétele	164
Az akkumulátor állapotának ellenőrzése	164
Pótmarkolat	165
Mélységűtköző	165
Szerszámcsere	165
Forgatónyomaték/üzemmód kiválasztása	165
2-fokozatú meghajtás	165
Üzembe helyezés	165
Be-, kikapcsolás	165
Fordulatszám beállítása	166
Forgásirány átkapcsolása	166
Ötletek és fogások	166
Karbantartás és tisztítás	166
Ártalmatlanítás	167
Jótállási tájékoztató	168
Az eredeti megfelelőségi nyilatkozat fordítása	170
Póttakkumulátor rendelése	171
Telefonos rendelés	171

AKKUS ÜTFEÚRÓ- CSAVARÓZÓ 20 V PSBSAP 20-Li B3

Bevezető

Gratulálunk új készüléke megvásárlásához. Vásárlásával kiváló minőségű termék mellett döntött.

A használati útmutató a termék része. Fontos tudnivalókat tartalmaz a biztonságra, a használatra és az ártalmatlanításra vonatkozóan. A termék használatá előtt ismerkedjen meg valamennyi használati és biztonsági utasítással. A terméket csak a leírtak szerint és a megadott célokra használja. A termék harmadik személynek történő továbbadása esetén adja át a készülékhez tartozó valamennyi leírást is.

Rendeltetésszerű használat

Ez a készülék csavarok be- és kicsavarására, valamint fába, fémbbe, kerámiába és műanyagba történő fúrásra, illetve téglá és falazat ütfúrására készült. A készülék nem alkalmas terméskő, pl. gránit ütfúrására. A készülék fénye nem alkalmas a készülék munkaterületének közvetlen megvilágítására.

A készüléket csak a leírtak szerint és a megadott alkalmazási területeken használja. A készülék nem ipari használatra készült. A készülék minden más használata vagy módosítása nem rendeltetésszerűnek minősül és jelentős balesetveszélyt okozhat. A nem rendeltetésszerű használatból eredő károkért a gyártó nem vállal felelősséget.

Felszereltség

- 1 pótmarkolat
- 2 mélységütköző
- 3 mélységütközön lévő fogazat
- 4 pótmarkolat rögzítőgyűrűje
- 5 forgócsavar a mélységütközőhöz
- 6 fokozatválasztó kapcsoló
- 7 forgásirányváltó kapcsoló/zár
- 8 be-, kikapcsoló/fordulatszám szabályozó
- 9 övcsipesz
- 10 LED-munkafény
- 11 forgatónyomaték-váltó
- 12 fúrótokmány

A ábra

- 13 akkumulátor-telep*
- 14 gomb az akkumulátor-telep kireteszeléséhez
- 15 gyorstöltő*
- 16 akkumulátor-kijelző LED
- 17 akkumulátor-állapotjelző gomb
- 18 piros töltésjelző LED
- 19 zöld töltésjelző LED
- 20 Ready2Connect LED

A csomag tartalma

- 1 akkus ütféúró-csavarozó 20 V
- 1 pótmarkolat
- 1 mélységütköző
- 1 hordtáska
- 1 használati útmutató

Műszaki adatok

Akkus ütfűró-csavarozó 20 V

PSBSAP 20-Li B3

Névleges feszültség	20 V \equiv (egyenáram)
Meghajtás	2-fokozatú meghajtás
Névleges üresjáratí fordulatszám	1. fokozat: n_0 0–400 min^{-1} 2. fokozat: n_0 0–2000 min^{-1}
Ütésszám	1. fokozat: n_0 0–7200 min^{-1} 2. fokozat: n_0 0–36000 min^{-1}
Max. forgatónyomaték	80 Nm
Forgatónyomaték-fokozatok	1–21 + 1 fűrófokozat/ + 1 kalapácsfokozat
Fűrótkmánykapacitása	 Ø max. 13 mm
Max. furatátmérő	65 mm fához 16 mm beton (kövek nélkül) 13 mm acélhoz

Akkumulátor PAP 20 B1*

Típus	LÍTIUM-ION
Névleges feszültség	20 V \equiv (egyenáram)
Kapacitás	2 Ah
Cellaszám	5

Akkumulátor-gyorstöltő PLG 20 C2*

BEMENET/Input

Névleges feszültség	230–240 V \sim , 50 Hz (váltóáram)
Névleges teljesítményfelvétel	85 W
Biztosíték (belső)	3,15 A 

KIMENET/Output

Névleges feszültség	21,5 V \equiv (egyenáram)
Névleges áramerősség	3,5 A
Töltési idő	kb. 45 perc
Védelmi osztály	II/  (dupla szigetelés)

* AKKU ÉS TÖLTŐKÉSZÜLÉK NÉLKÜL

Zajkibocsátási érték

A zaj mért értéke az EN 62841 szabvány szerint került meghatározásra. Az elektromos kéziszerszám A-súlyozott zajszintjének jellemző értéke:

Fúró

Hangnyomásszint	$L_{PA} = 78$ dB (A)
Bizonytalansági érték K	$K_{PA} = 5$ dB
Hangerőszint	$L_{WA} = 86$ dB (A)
Bizonytalansági érték K	$K_{WA} = 5$ dB

Ütfűrés

Hangnyomásszint	$L_{PA} = 92$ dB (A)
Bizonytalansági érték K	$K_{PA} = 5$ dB
Hangerőszint	$L_{WA} = 100$ dB (A)
Bizonytalansági érték K	$K_{WA} = 5$ dB

Rezgés kibocsátási érték

Rezgés összértéke (három irány vektorösszege) az EN 62841 szabvány szerint mérve:

Fúró

Fő fogantyú	$a_H = 2,585$ m/s^2
Bizonytalansági érték	$K = 1,5$ m/s^2
Segéd fogantyú	$a_H = 4,262$ m/s^2
Bizonytalansági érték	$K = 1,5$ m/s^2

Ütfűrés

Fő fogantyú	$a_H = 6,521$ m/s^2
Bizonytalansági érték	$K = 1,5$ m/s^2
Segéd fogantyú	$a_H = 5,495$ m/s^2
Bizonytalansági érték	$K = 1,5$ m/s^2

Viseljen hallásvédőt!

TUDNIVALÓ

- ▶ A megadott rezgésösszértékek és zajkibocsátási értékek szabványos mérési eljárással lettek meghatározva és felhasználhatók az elektromos kéziszerszámok egymással történő összehasonlítására.
- ▶ A megadott rezgésösszértékek és a megadott zajkibocsátási értékek a terhelés előzetes becsülésére is felhasználhatók.

⚠ FIGYELMEZTETÉS!

- ▶ A rezgés-kibocsátási érték és zajkibocsátási szint az elektromos kéziszerszám tényleges használata során a megadott értékektől eltérhet annak függvényében, hogy miként és hogyan használja az elektromos kéziszerszámot, és különösen, hogy milyen fajta munkadarabon dolgozik.
- ▶ Próbálja a terhelést a lehető legalacsonyabb szinten tartani. A rezgésterhelés csökkenthető például kesztyű viselésével a szerszám használata során, illetve a munkaidő korlátozásával. Ebben az esetben a működési ciklus minden részét figyelembe kell venni (például amikor az elektromos kéziszerszám ki van kapcsolva, és amikor bár be van kapcsolva, de terhelés nélkül működik).

**Elektromos kéziszerszámokra vonatkozó általános biztonsági utasítások****⚠ FIGYELMEZTETÉS!**

- ▶ Tanulmányozza az elektromos kéziszerszámra vonatkozó összes biztonsági figyelmeztetést, utasítást, ábrát és műszaki adatot. Az alábbi utasítások figyelmen kívül hagyása áramütést, tüzet és/vagy súlyos sérüléseket okozhat.

Őrizze meg az összes biztonsági előírást és utasítást későbbi használatra.

A biztonsági előírásokban használt „elektromos kéziszerszám” kifejezés hálózatról (hálózati vezetékén át) üzemeltetett elektromos kéziszerszámokra és akkumulátoros (hálózati vezeték nélküli) elektromos kéziszerszámokra vonatkozik.

1. Munkahelyi biztonság

- a) **Tartsa tisztán és jól megvilágítva a munkaterületét.** A rendtelenség és a rosszul megvilágított munkaterület balesetet okozhat.
- b) **Ne dolgozzon az elektromos kéziszerszámmal olyan robbanásveszélyes környezetben, ahol gyúlékony folyadékok, gázok vagy porok vannak.** Az elektromos kéziszerszámok szikráznak, a szikra pedig meggyújthatja a port vagy gőzöket.
- c) **Az elektromos kéziszerszám használata közben ne engedjen közel gyermekeket és más személyeket.** Ha elterelik a figyelmét, elveszítheti uralmát a készülék felett.

2. Elektromos biztonság

- a) **Az elektromos kéziszerszám csatlakozódugójának illeszkednie kell a csatlakozóaljzatba. A csatlakozót semmilyen módon nem szabad módosítani.**
Ne használjon adaptercsatlakozókat földelt elektromos kéziszerszámokkal. A nem módosított csatlakozó és a megfelelő csatlakozóaljzat használata csökkenti az áramütés veszélyét.
- b) **Ügyeljen arra, hogy teste ne érintkezzen földelt felülettel, mint például csővezeték, fűtőtű, tűzhely vagy hűtőszekrény felületével.** Az áramütés kockázata nagyobb, ha a teste földelve van.
- c) **Óvja az elektromos kéziszerszámot esőtől vagy nedvességtől.** Növeli az áramütés kockázatát, ha víz kerül az elektromos készülékbe.
- d) **Ne használja a vezetékét rendeltetésellenes célra, ne hordozza és ne akassza fel az elektromos kéziszerszámot a kábelnél fogva, és ne a vezetéknél fogva húzza ki a csatlakozódugót az aljzatból. Tartsa távol a vezetékét hőtől, olajtól, éles szegélyektől vagy a készülék mozgó részeitől.** A sérült vagy összecsavart vezeték növeli az áramütés kockázatát.

- e) Ha a szabadban dolgozik az elektromos kéziszerszámmal, akkor csak olyan hosszabbító kábelt használjon, ami kültéren is használható. A kültéri használatra alkalmas hosszabbító kábelrel csökkentheti az áramütés veszélyét.
- f) Ha az elektromos kéziszerszám nedves helyen történő használata elkerülhetetlen, használjon áram-védőkapcsolót. Az áram-védőkapcsoló használata csökkenti az áramütés veszélyének kockázatát.
- f) Viseljen megfelelő ruházatot. Ne viseljen bő ruházatot vagy ékszert. Tartsa távol a haját és ruháját a mozgó részekről. A laza ruházat, az ékszer vagy a hosszú haj beleakadhat a mozgó részekbe.
- g) Amennyiben a készülékhez poredszívó és porgyűjtő berendezés is szerelhető, akkor ezeket csatlakoztatni és megfelelően használni kell. A poredszívó alkalmazása csökkentheti a por általi veszélyeztetést.

3. Személyi biztonság

- a) Legyen mindig figyelmes, ügyeljen arra, amit csinál és megfontoltan végezze a munkát az elektromos kéziszerszámmal. Ne használjon elektromos kéziszerszámot, ha fáradt, vagy ha kábítószert, alkohol vagy gyógyszer hatása alatt áll. Az elektromos kéziszerszám használatakor már egy pillanatnyi figyelmetlenség is komoly sérüléseket okozhat.
- b) Viseljen egyéni védőeszközt és mindig vegyen fel védőszemüveget. Az elektromos kéziszerszám jellegének és használatának megfelelő egyéni védőeszköz, például pormaszok, csúszásmentes biztonsági cipő, védősisak vagy hallásvédő csökkenti a személyi sérülések veszélyét.
- c) Előzze meg a készülék véletlenszerű bekapcsolását. Győződjön meg arról, hogy az elektromos kéziszerszám ki van kapcsolva, mielőtt a villamos hálózatra és/vagy az akkumulátorra csatlakoztatja, illetve kézbe veszi vagy viszi. Balesetet okozhat, ha az elektromos kéziszerszám hordozása közben az ujjá a kapcsolón van vagy az elektromos kéziszerszám már bekapcsolt állapotban van, amikor az áramellátásra csatlakoztatja.
- d) Távolítsa el a beállításához használt szerszámokat vagy csavarkulcsokat az elektromos kéziszerszám bekapcsolása előtt. Az elektromos kéziszerszám forgó részében maradt szerszám vagy kulcs balesetet okozhat.
- e) Kerülje a normálistól eltérő testtartást. Vegyen fel biztonságos álló helyzetet és tartsa meg folyamatosan az egyensúlyát. Ily módon váratlan helyzetekben is jobban úrrá tud lenni a készüléken.
- h) Ne gondolja, hogy biztonságban van és ne hagyja figyelmen kívül az elektromos kéziszerszámokra vonatkozó biztonsági előírásokat akkor sem, ha többszöri használat után jól ismeri az elektromos kéziszerszám használatát. A figyelmetlen használat a másodperc töredéke alatt súlyos sérüléseket okozhat.

4. Az elektromos kéziszerszám használata és kezelése

- a) Ne terhelje túl az elektromos kéziszerszámot. Használja a munkájának megfelelő elektromos kéziszerszámot. A megfelelő elektromos kéziszerszámmal jobban és biztonságosabban tud dolgozni a megadott teljesítmény-tartományban.
- b) Ne használjon olyan elektromos kéziszerszámot, amelyiknek hibás a kapcsolója. Ha az elektromos kéziszerszámot már nem lehet be- és kikapcsolni, akkor a használata veszélyes és meg kell javíttatni.
- c) Húzza ki a hálózati csatlakozódugót a csatlakozóaljatból és/vagy távolítsa el a levehető akkumulátort, mielőtt beállításokat végez a készüléken, betétszerszámokat cserél vagy az elektromos kéziszerszámot elt teszi. Ezzel a megelőző biztonsági intézkedéssel megakadályozható az elektromos kéziszerszám véletlen bekapcsolása.
- d) A nem használt elektromos kéziszerszámot gyermekektől elzárva kell tárolni. Ne engedje, hogy olyan személyek használják az elektromos kéziszerszámot, akik nem ismerik annak használatát vagy nem olvasták az erre vonatkozó utasításokat. Az elektromos kéziszerszámok veszélyesek, ha tapasztalatlan személyek használják azokat.

- e) Gondosan ápolja az elektromos kéziszerszámokat és a betétszerszámokat. Ellenőrizze, hogy a mozgó részek tökéletesen működnek és nincsenek beszorulva, részei nincsenek eltörve vagy olyannyira megsérülve, hogy az befolyásolná az elektromos kéziszerszám működését. Az elektromos kéziszerszám használata előtt javíttassa meg a sérült részeket. Sok balesetet a rosszul karbantartott elektromos kéziszerszámok okoznak.
- f) **Tartsa élesen és tisztán a vágószerszámokat.** A gondosan karbantartott éles vágóeszközök kisebb valószínűséggel szorulnak be és könnyebben irányíthatók.
- g) **Az elektromos kéziszerszámot, a betétszerszámokat stb. a használati utasításoknak megfelelően használja.** Vegye figyelembe a munkakörülményeket és az elvégzendő feladatot. Az elektromos kéziszerszám nem rendeltetésszerű használata veszélyes helyzeteket teremthet.
- h) **Tartsa szárazon, tisztán és olaj- illetve zsírmentesen a markolatokat és fogófelületeket.** A csúszós markolatok és fogófelületek nem teszik lehetővé az elektromos kéziszerszám biztonságos használatát és irányítását váratlan helyzetekben.

5. Az akkumulátoros kéziszerszám használata és kezelése

- a) **Az akkumulátort csak a gyártó által ajánlott töltővel töltsé.** Olyan töltő esetén, amely egy bizonyos típusú akkumulátor töltésére alkalmas, tűzveszély áll fenn, ha másfajta akkumulátorral használják.
- b) **Csak az elektromos kéziszerszámba való akkumulátort használja.** Más akkumulátorok használata sérülést okozhat és tűzveszélyes.

- c) **A nem használt akkumulátort tartsa megfelelő távolságban gémpapcsoktól, érméktől, kulcsoktól, szögektől, csavaroktól vagy más apró fémtárgyaktól, amelyek rövidzárlatot okozhatnak.** Az akkumulátor érintkezési közötti rövidzárlat égési sérülést vagy tüzet okozhat.
- d) **Helytelen alkalmazás esetén folyadék szivároghat ki az akkumulátorból. Ne érjen hozzá. Ha véletlenül mégis hozzáér, öblítse le vízzel. Ha a folyadék a szembe kerül, forduljon orvoshoz.** A kiszivárgó akkumulátor-folyadék bőrirritációt vagy égési sérülést okozhat.
- e) **Ne használjon sérült vagy módosított akkumulátort.** A sérült vagy módosított akkumulátorok előre nem látható módon viselkedhetnek és tüzet, robbanást vagy sérülést okozhatnak.
- f) **Ne tegye ki az akkumulátort tűznek vagy magas hőmérsékletnek.** Tűz vagy 130 °C (265 °F) feletti hőmérséklet robbanást okozhat.
- g) **Kövesse a töltésre vonatkozó utasításokat és soha ne töltsé az akkumulátort és az akkumulátoros kéziszerszámot a használati útmutatóban megadott hőmérséklet-tartományon kívül.** A helytelen töltés és a megengedett hőmérséklet-tartományon kívüli töltés tönkre teheti az akkumulátort és növeli a tűzveszélyt.



VIGYÁZAT! ROBBANÁSVESZÉLY!

Soha ne töltsön nem tölthető elemeket.



Védje az akkumulátort hőségtől, például tartós napsütéstől, tűztől, víztől és nedvességtől. Robbanásveszély áll fenn.

6. Szerviz

- a) Az elektromos kéziszerszámot csak képzett szakemberrel és csak eredeti alkatrészekkel javíttassa. Ezzel biztosítható az elektromos kéziszerszám hosszan tartó és biztonságos működése.
- b) Soha ne végezzen karbantartást sérült akkumulátorokon. Az akkumulátorok karbantartását csak a gyártó vagy hivatalos vevőszolgálatok végezhetik.

Fúrógépekre vonatkozó biztonsági utasítások

Minden munkavégzésre vonatkozó biztonsági utasítások

- Viseljen hallásvédőt az ütvefúrás során. A zaj halláskárosodást okozhat.
- Használja a pótkarkolató(ka)t. Sérüléseket okozhat, ha elveszti uralmát a készülék felett.
- A készüléket csak a szigetelt markolófelületénél fogja meg, ha olyan munkát végez, amely során a csavarok vagy a betétszerszám rejtett áramvezetékekbe ütközhet. A betétszerszám vagy a csavarok feszültség alatt álló vezetékkel történő érintkezése a készülék fém részeit is feszültség alá helyezheti és áramütést okozhat.
- Ha esetleg por keletkezik, gyűjtse össze pl. egy porszívóval.

Biztonsági utasítások hosszú fúrószárok használata esetén

- Semmiképpen ne dolgozzon a fúró legnagyobb megengedett fordulatszámánál nagyobb fordulatszámmal. Nagyobb fordulatszám esetén a fúrószár könnyen elgörbül, ha nem ér a munkadarabhoz és szabadon tud forogni, és sérüléseket okozhat.
- Kezdje a fúrást mindig alacsony fordulatszámon és ha a fúrószár a munkadarabhoz ér. Nagyobb fordulatszám esetén a fúrószár könnyen elgörbül, ha nem ér a munkadarabhoz és szabadon tud forogni, és sérüléseket okozhat.

- Ne gyakoroljon túl nagy nyomást a fúróra és csak hosszanti irányban gyakoroljon rá nyomást. A fúrószárok elgörbülhetnek és ezáltal eltörhetnek vagy Ön elveszítheti uralmát a készülék fölött és ez sérülést okozhat.

Eredeti tartozékok/kiegészítő eszközök

- Csak a használati útmutatóban megadott tartozékokat és kiegészítő eszközöket használja, ill. amelyek befogója kompatibilis a készülékkel.

FIGYELMEZTETÉS!

- Ne használjon nem a PARKSIDE által javasolt tartozékot. Ez áramütést és tüzet okozhat.

Töltőkre vonatkozó biztonsági utasítások

- Ezt a készüléket 8 éves kor feletti gyermekek és csökkent fizikai, érzékszervi vagy szellemi képességű, illetve tapasztalattal és ismeretekkel nem rendelkező személyek csak felügyelet mellett használhatják, vagy ha felvilágosították őket a készülék biztonságos használatáról és megértették az ebből eredő veszélyeket. Gyermekek nem játszhatnak a készülékkel. Tisztítást és a felhasználó által végzendő karbantartást felügyelet nélküli gyermekek nem végezhetnek.

- A veszélyek elkerülése érdekében a sérült csatlakozóvezetékét a gyártónak, a gyártó vevőszolgálatának vagy hasonló szakképzett személynek kell kicserélnie.



A töltő kizárólag beltéri használatra alkalmas.

⚠ FIGYELMEZTETÉS!

- A veszélyek elkerülése érdekében a sérült csatlakozóvezetékét a gyártónak, a gyártó vevőszolgálatának vagy hasonló szakképzett személynek kell kicserélnie.

⚠ FIGYELEM!

- ◆ Ezzel a töltővel csak az alábbi akkumulátorok tölthetők: PAP 20 A1/PAP 20 A2/PAP 20 A3/PAP 20 B1/PAP 20 B3/PAPS 204 A1/PAPS 208 A1.
- ◆ A kompatibilis akkumulátorok aktuális listája a www.Lidl.de/Akku oldalon található.

Üzembe helyezés előtt

Akkumulátor-telep töltése (lásd az A ábrát)

⚠ VIGYÁZAT!

- ▶ Mindig húzza ki a hálózati csatlakozódugót, mielőtt az akkumulátor-telepet kiveszi a töltőből, illetve behelyezi.

TUDNIVALÓ

- ▶ Soha ne töltsen az akkumulátor-telepet akkor, ha a környezeti hőmérséklet 10 °C alatt vagy 40 °C felett van. A lítium-ion akkumulátor hosszabb tárolása esetén rendszeresen ellenőrizni kell az akkumulátor töltöttségét. Az optimális töltöttségi állapot 50% és 80% között van. Hűvös, száraz helyen, 0 °C és 50 °C közötti környezeti hőmérsékleten kell tárolni.

- ◆ Helyezze be az akkumulátor-telepet **18** a gyorstöltőbe **15** (lásd az A ábrát).
- ◆ Csatlakoztassa a hálózati csatlakozódugót a csatlakozóaljzatba. A zöld töltésvezérlő LED **19** rövid ideig világít, majd a piros töltésvezérlő LED **18** világít.
- ◆ A zöld töltésjelző LED **19** jelzi, hogy a töltési folyamat lezárult és az akkumulátor-telep **18** üzemkész.

⚠ FIGYELEM!

- ◆ Ha a piros töltésjelző LED **18** villog, akkor az akkumulátor-telep **18** túlhevült és nem tölthető.
- ◆ Ha a piros és a zöld töltésjelző LED **18/19** egyszerre villog, akkor az akkumulátor-telep **18** meghibásodott.
- ◆ Helyezze be az akkumulátor-telepet **18** a készülékbe.
- ◆ Az egymást követő töltések között kapcsolja ki a töltőt legalább 15 percre. Ehhez húzza ki a hálózati csatlakozódugót.

Akkumulátor-telep behelyezése/ kivétele

Az akkumulátor-telep behelyezése

- ◆ Állítsa a forgásirányváltó kapcsolót **7** középső állásba (zár). Katintsa be az akkumulátor-telepet **18** a markolatba.

Az akkumulátor-telep kivétele

- ◆ Nyomja meg a kireteszelő gombot **14** és vegye ki az akkumulátor-telepet **18**.

Az akkumulátor állapotának ellenőrzése

- ◆ Az akkumulátor állapotának ellenőrzéséhez nyomja meg az akkumulátor-állapotjelző gombot **17**. Az állapot, illetve a fennmaradó teljesítmény az alábbiak szerint jelenik meg az akkumulátor-kijelző LED-en **16**:
PIROS/NARANCSSÁRGA/ZÖLD = maximális töltés
PIROS/NARANCSSÁRGA = közepes töltés
PIROS = gyenge töltés - akkumulátor töltése szükséges

Pótmarkolat

TUDNIVALÓ

- Biztonsági okok miatt ez a készülék kizárólag felszerelt pótmarkolattal ❶ használható.
- ◆ Lazítsa meg a pótmarkolat ❶ hurkát az óramutató járásával megegyező irányba történő elforgatással.
- ◆ Tolja a pótmarkolat rögzítőgyűrűjét ❷ a fúrótokmányra ❸.
- ◆ Forgassa a pótmarkolatot ❶ kívánt pozícióba.
- ◆ Ezután forgassa vissza erősen a pótmarkolatot ❶ az óramutató járásával ellentétes irányba.

Mélységütköző

- ◆ Lazítsa meg a forgócsavart a mélységütközőhöz ❶.
- ◆ Helyezze be a mélységütközőt ❷ a pótmarkolatba ❶.
- ◆ Ügyeljen arra, hogy a mélységütközőn lévő fogazat ❸ felfelé és lefelé mutasson.
- ◆ Húzza ki a mélységütközőt ❷ annyira, hogy a fúrószár hegye és a mélységütköző hegye közötti távolság megfeleljen a kívánt fúrásmélységnek.
- ◆ Szorítsa meg a forgócsavart a mélységütközőhöz ❶, hogy lezárhassa a mélységütközőt ❷.

Szerszámcseré

Az akkumulátoros ütvefúró-csavarozó teljesen automatikus orsóretessel SPINDLE LOCK rendelkezik. Álló motor esetén a meghajtólánc reteszelve van, így a fúrótokmány ❸ elforgatással ↻ nyitható. A kívánt szerszám behelyezése és a fúrótokmány ↻ elforgatással történő rögzítése után azonnal folytathatja a munkát. Az orsóretesz automatikusan kioldódik a motor indításával (be-, kikapcsoló ❸ működtetése).

Forgatónyomaték/üzemmód kiválasztása

A forgatónyomaték-váltóval ❶ beállíthatja a forgatóerőt, vagy választhat a fúrési fokozat ❷ és az ütvefúrési fokozat ❷T között.

- ◆ Kis csavarokhoz, ill. puha munkaanyaghoz válasszon alacsony fokozatot.
- ◆ Nagy csavarokhoz, kemény munkadarabokhoz, ill. csavarok kicsavarozásához válasszon magas fokozatot.
- ◆ Fúrési munkákhoz válassza a fúrési fokozatot a forgatónyomaték-váltó ❷ helyzetbe állításával.
- ◆ Ütvefúrési munkákhoz válassza az ütvefúrési fokozatot a forgatónyomaték-váltó ❷T helyzetbe állításával.

2-fokozatú meghajtás

⚠ VIGYÁZAT!

- A fokozatválasztó kapcsolót ❷ csak a készülék nyugalmi helyzetében működtesse. Ellenkező esetben kár keletkezhet a készülékben.

Első fokozatban

(fokozatválasztó kapcsoló ❷ 1. állásban)

kb. 400 min⁻¹ fordulatszám és magas forgatónyomaték érhető el. Ez a beállítás minden csavarozási munkához.

Második fokozatban

(fokozatválasztó kapcsoló ❷ 2. állásban)

kb. 2000 min⁻¹ fordulatszám érhető el fúrási munkák végzéséhez.

Üzembe helyezés

Be-, kikapcsolás

Bekapcsolás

- ◆ A készülék üzembe helyezéséhez nyomja meg és tartsa lenyomva a be-, kikapcsolót ❸. A LED-munkafény ❹ világít kissé vagy teljesen lenyomott be-, kikapcsoló ❸ esetén. Ez lehetővé teszi a munkaterület megvilágítását kedvezőtlen fényviszonyok esetén.

Kikapcsolás

- ◆ A készülék kikapcsolásához engedje el a be-, kikapcsolót **8**.

Fordulatszám beállítása

A be-, kikapcsolóra **8** gyakorolt enyhe nyomás esetén a készülék alacsony fordulatszámmal működik. Növekvő nyomással emelkedik a fordulatszám.

TUDNIVALÓ

- ▶ A beépített motorfék a készülék gyors leállítását biztosítja.

Forgásirány átkapcsolása

- ◆ A forgásirány módosításához nyomja jobbra, illetve balra a forgásirányváltó kapcsolót **7**.

Ötletek és fogások



Tipp! Így cselekszik helyesen.

- ◆ Üzemeltetés előtt ellenőrizze, hogy a csavarozó, illetve fúróbetét helyesen van-e behelyezve, azaz középen helyezkedik-e el a fúrótokmányban.
- ◆ A csavarozóbiteket méretükkel és alakjukkal jelölik. Ha bizonytalan, először mindig próbálja ki, hogy a bit pontosan illeszkedik-e a csavarfejbe.

Forgatónyomaték

- ◆ A kis csavarok/bitek megsérülhetnek, ha túl nagy forgatónyomatékot, illetve túl magas fordulatszámot állít be.

Kemény csavaresés (fémben)

- ◆ Különösen magas forgatónyomaték alakul ki pl. fém csavarcsatlakozásoknál dugókulcs használata esetén. Válasszon alacsony fordulatszámot.

Puha csavaresés (pl. puhafa)

- ◆ Itt is alacsony fordulatszámmal csavarozzon, hogy pl. ne sértse meg a fafelületet a fém csavarfejjel történő érintkezés esetén. Használjon süllyesztőt. Kis csavarok puha fába előfúrás nélkül közvetlenül is becsavarhatók.

Fába, fémbe és más anyagokba történő fúrásnál mindenképp figyelembe kell venni

- ◆ Kis fúróátmérő esetén nagy fordulatszámot és nagy fúróátmérő esetén alacsony fordulatszámot válasszon.
- ◆ Kemény anyagok esetén alacsony, puha anyagoknál magas fordulatszámot válasszon.
- ◆ Jelölje ki egy pontozóval vagy szöggel a fúrni kívánt helyet. A megfúráshoz válasszon alacsony fúrási fordulatszámot.
- ◆ Húzza ki többször a forgó fúrószárat a furatból a forgács vagy a furatliszt eltávolítása és a furat szellőztetése céljából.

Fém fúrása

- ◆ Használjon fémfúrót (HSS). A legjobb eredmény elérése érdekében hűtse olajjal a fúrószárat.
A fémfúrót műanyag fúrására is használhatja. Fúrjon először \varnothing 3 mm-es fúrószárral, majd fokozatosan váltson a kívánt furatátmérőre.

Tégla fúrása

- ◆ Használjon keményfém-bevonatú kőfúrót (ajánlott max. furatátmérő \varnothing 16 mm).

Fa fúrása

- ◆ Használjon centrírozó-hegyű fafúrót, mély furatokhoz használjon spirálfúrót, nagy furatátmérőhöz pedig Forstner fúrót.

Karbantartás és tisztítás



FIGYELMEZTETÉS! SÉRÜLÉSVESZÉLY!

A készüléken történő munkavégzés előtt kapcsolja ki a készüléket és vegye ki az akkumulátort.

Az akkumulátoros ütvefúró-csavarozó nem igényel karbantartást.

- A készüléknek mindig tisztának, száraznak és olaj- vagy kenőanyagmentesnek kell lenni.
- Ne hagyja, hogy folyadék kerüljön a készülék belsejébe.
- A készülékház tisztításához használjon száraz törülköződőt. Soha ne használjon benzint, oldószert vagy olyan tisztítószert, amely kárt tesz a műanyagban.

- A lítium-ion akkumulátor hosszabb tárolása esetén rendszeresen ellenőrizni kell az akkumulátor töltöttségét. Az optimális töltöttségi állapot 50% és 80% között van. Az optimális tárolási környezet hűvös és száraz.

TUDNIVALÓ

- ▶ A felsorolásban nem szereplő alkatrészeket (mint pl. kapcsoló) ügyfélszolgálati forródrótonk keresztül rendelheti meg.

Ártalmatlanítás



A termék és a csomagolás újrahasznosítható, kiterjesztett gyártói felelősség alá tartozik és külön kell gyűjteni.



Ne dobjon elektromos kéziszerszámot a háztartási hulladékba!

Az áthúzott kerek szeméttároló itt látható szimbóluma azt jelzi, hogy ez a készülék a 2012/19/EU irányelv hatálya alá tartozik. Ez az irányelv azt mondja ki, hogy a készüléket életciklusa végén nem szabad a szokásos háztartási hulladékkal ártalmatlanítani, hanem azt külön létrehozott gyűjtőhelyen, újrahasznosító központokban vagy ártalmatlanító üzemben kell leadni. **Ez az ártalmatlanítás az Ön számára díjtalan. Kímélje a környezetet és ártalmatlanítson szakszerűen.**

Ha hulladékká vált készüléke személyes adatokat tartalmaz, akkor az Ön felelőssége ezeket törölni, mielőtt a készüléket visszaadja.

Amennyiben a hulladékká vált készülék tönkretétele nélkül lehetséges, távolítsa el a használt elemeket vagy újratölthető elemeket/akkumulátorokat, mielőtt a hulladékká vált készüléket ártalmatlanítás céljából visszaadja, és gyűjtse azokat külön. Beépített akkumulátorok esetén az ártalmatlanításnál utalni kell arra, hogy a készülék akkumulátort tartalmaz.



Az elhasználdott termék ártalmatlanításának további lehetőségeiről tájékozódjon települése önkormányzatánál vagy a városi önkormányzatnál.



Ne dobjon akkumulátort a háztartási hulladékba!

A hibás vagy elhasználdott akkumulátorokat a 2006/66/EC irányelv szerint újra kell hasznosítani. Az elemeket/akkumulátorokat veszélyes hulladékként kell kezelni és ezért megfelelő helyeken (kereskedők, szakkereskedők, önkormányzati létesítmények, ipari hulladékkezelő vállalatok) környezetbarát módon kell ártalmatlanítani. Az elemek/akkumulátorok mérgező nehézfémeket tartalmazhatnak.

Ezért ne dobja az elemeket/akkumulátorokat a háztartási hulladékba, hanem vigye el külön gyűjtőhelyre. Az elemeket/akkumulátorokat csak lemerült állapotban adja le.



A csomagolás környezetbarát anyagokból készült, amit a helyi hulladékhasznosítónál adhat le ártalmatlanításra.



Ártalmatlanítsa a csomagolást környezetbarát módon. Vegye figyelembe a különböző csomagolóanyagokon lévő jelzéseket és adott esetben válassza külön azokat. A csomagolóanyagok rövidítésekkel (a) és számjegyekkel (b) vannak megjelölve, az alábbi jelentéssel: 1–7: műanyag, 20–22: papír és karton, 80–98: kompozit anyagok.

HU

JÓTÁLLÁSI TÁJÉKOZTATÓ

A termék megnevezése: Akkus ütvefűrő-csavarozó 20 V	Gyártási szám: IAN 391008_2201
A termék típusa: PSBSAP 20-Li B3	
A gyártó cégneve, címe és e-mail címe: KOMPERNASS HANDELS GMBH BURGSTRASSE 21 44867 BOCHUM/ NÉMETORSZÁG info@kompernass.de	A szerviz neve, címe és telefonszáma: Szerviz Magyarország/ Hornos Ltd. Zrinyi Utca 39, 2600 Vac, Tel.: 06800 21225
Az importáló/ forgalmazó neve és címe: Lidl Magyarország Kereskedelmi Bt., H-1037 Budapest, Rádl árok 6.	

1. A jótállási idő a Magyarország területén, Lidl Magyarország Kereskedelmi Bt. üzletében történt vásárlás napjától számított 5 év, amely jogvesztő. A jótállási idő a fogyasztó részére történő átadással, vagy ha az üzembe helyezést a forgalmazó, vagy annak megbízottja végzi, az üzembe helyezés napjával kezdődik.
2. A jótállási igény a jótállási jeggyel és/vagy a vásárlást igazoló blokkal érvényesíthető. A jótállási jegy szabálytalan kiállítása, vagy átadásának elmaradása nem érinti a jótállási kötelezettség-vállalás érvényességét. Kérjük, hogy a vásárlás tényének és időpontjának bizonyítására őrizze meg a pénztári fizetésnél kapott jótállási jegyet és a vásárlást igazoló blokkot.
3. A vásárlástól számított három munkanapon belül érvényesített csereigény esetén a forgalmazó köteles a terméket kicserélni, feltéve ha a hiba a rendeltetésszerű használatot akadályozza. A jótállási jogokat a termék tulajdonosaként a fogyasztó érvényesítheti az áruházakban, valamint a jótállási tájékoztatóban feltüntetett szervizekben. (A magyar Polgári Törvénykönyv alapján fogyasztónak minősül a szakmája, önálló foglalkozása vagy üzleti tevékenysége körén kívül eljáró természetes személy.)
A jótállás ideje alatt a fogyasztó hibás teljesítés esetén kérheti a termék kijavítását, kicserélését, vagy ha a termék nem javítható vagy cserélhető, vagy az a forgalmazónak aránytalan többletköltséggel járna, illetve a fogyasztó kijavításhoz, kicseréléshöz fűződő érdeke alapos ok miatt megszűnt, áruszállítást kérhet, vagy elállhat a szerződéstől és visszakérheti a vételárat. A kijavítás során a termékbe csak új alkatrész kerülhet beépítésre.
4. A fogyasztó a hiba felfedezése után a lehető legrövidebb időn belül köteles a hibát bejelenteni és a terméket a jótállási jogok érvényesítése céljából átadni. A hiba felfedezésétől számított két hónapon belül bejelentett jótállási igényt időben közölni kell tekinteni. A közlés elmaradásából eredő kárért a fogyasztó felelős. A jótállási igény érvényesíthetőségének határideje a termék, vagy fődarabjának kicserélése esetén a csere napján újraindul.
5. A rögzített bekötésű, illetve a 10 kg-nál súlyosabb, vagy tömegközlekedési eszközön nem szállítható terméket az üzemeltetés helyén kell megjavítani. Abban az esetben, ha a javítás a helyszínen nem végezhető el, a termék ki- és visszaszereléséről, valamint szállításáról a forgalmazónak kell gondoskodnia.

6. A jótállás nem áll fenn, ha a hiba a nem rendeltetésszerű használatból, átalakításból, helytelen tárolásból, vagy a használati utasítástól eltérő kezelésemből, vagy bármely a vásárlást követő behatásból fakad, vagy elemi kár okozta, és azt a forgalmazó, vagy a szerviz bizonyítja. A jótállás nem vonatkozik a mozgó kopó alkatrészek (világítótestek, gumibroncsok stb.) rendeltetésszerű elhasználódására. A szerviz és a forgalmazó a kijavítás során nem felel a terméken a fogyasztó vagy harmadik személyek által tárolt adatokért vagy beállításokért.
7. Fogyasztói jogvita esetén a fogyasztó a megyei (fővárosi) kereskedelmi és iparkamarák mellett működő békéltető testület eljárását is kezdeményezheti.
- A garanciális idő nem érvényes:
- az akkumulátor-kapacitás normális elhasználódása esetén
 - a termék ipari használata esetén
 - ha az ügyfél megrongálja vagy megváltoztatja a terméket
 - ha nem tartja be a biztonsági vagy karbantartási előírásokat, kezelési hiba esetén
 - természeti események által okozott sérülések esetén
- Az X 20 V Team termékcsalád akkumulátor-telepeire a vásárlás napjától számított 3 év garanciát vállalunk.

A jótállás a fogyasztó törvényből eredő szavatossági jogait és azok érvényesíthetőségét nem érinti.

Kijavítást ellenőrző szelvény:

A jótállási igény bejelentésének időpontja:	A hiba oka:
Javításra átvétel időpontja:	A hiba javításának módja:
A fogyasztó részére történő visszaadás időpontja:	
A szerviz bélyegzője, kelt és aláírása:	

Kicserélést ellenőrző szelvény:

A jótállási igény bejelentésének időpontja:
Kicserelés időpontja:
A cserélő bolt bélyegzője, kelt és aláírás:

⚠ FIGYELMEZTÉS!

- ▶ A készüléket szervizben vagy villamossági szakemberrel és kizárólag eredeti alkatrészek felhasználásával javíttassa. Ezzel biztosítható a készülék hosszan tartó biztonsága.
- ▶ A csatlakozódugót és a hálózati vezetéket mindig a készülék gyártójával vagy ügyfélszolgálatával cseréltesse ki. Ezzel biztosítható a készülék hosszan tartó biztonsága.

Az eredeti megfelelőségi nyilatkozat fordítása

Mi, a KOMPERNASS HANDELS GMBH, dokumentációért felelős személy: Semi Uguzlu, BURGSTR. 21, 44867 BOCHUM, NÉMETORSZÁG, ezennel kijelentjük, hogy ez a termék megfelel az alábbi szabványoknak, normatív dokumentumoknak és EK-irányelveknek:

Gépekre vonatkozó irányelv (2006/42/EC)

Kisfeszültségű elektromos berendezésekről szóló EK-irányelv (2014/35/EU, csak töltő)

Elektromágneses összeférhetőség (2014/30/EU)

RoHS irányelv (2011/65/EU)*

* A megfelelőségi nyilatkozat kiállításáért kizárólag a gyártó felel. A nyilatkozat fenti tárgya megfelel az Európa Parlament és Tanács 2011. június 8-i, egyes veszélyes anyagok elektromos és elektronikus berendezésekben való alkalmazásának korlátozásáról szóló 2011/65/EU irányelv előírásainak.

Alkalmazott harmonizált szabványok

EN 62841-1:2015

EN 62841-2-1:2018/A11:2019

EN 60335-2-29:2004/A11:2018

EN 60335-1:2012/A2:2019

EN 62233:2008

EN IEC 55014-1:2021

EN IEC 55014-2:2021

EN IEC 61000-3-2:2019/A1:2021

EN 61000-3-3:2013/A1:2019

EN IEC 63000:2018

Típus/Készülék megnevezése: Akkus ütvefúró-csavarozó 20 V PSBSAP 20-Li B3

Gyártási év: 2022-06

Sorozatszám: IAN 391008_2201

Bochum, 2022.06.23.



Semi Uguzlu

- minőségbiztosítási vezető -

A továbbfejlesztés érdekében fenntartjuk a műszaki változtatások jogát.

Pótalkumulátor rendelése

Készülékéhez kényelmesen rendelhet pótalkumulátort a www.kompernass.com internetoldalon vagy telefonon.

A korlátozott raktárkészlet miatt ez az árucikk adott esetben rövid időn belül elfogyhat.



TUDNIVALÓ

- ▶ A pótalkatrészek rendelése egyes országokban nem lehetséges interneten keresztül. Ebben az esetben forduljon szerviz-ügyfélszolgálatunkhoz.

Telefonos rendelés

(HU) Szerviz Magyarország Tel.: 06800 21225

A rendelés gyors feldolgozása érdekében megkeresése során tartsa készenlétben készüléke cikkszámát (IAN 391008_2201). A cikkszám a típusábrán vagy a jelen használati útmutató címlapján található.

Kazalo

Uvod	174
Predvidena uporaba	174
Oprema	174
Vsebina kompleta	174
Tehnični podatki	175
Splošna varnostna navodila za električna orodja	176
1. Varstvo pri delu	176
2. Električna varnost	176
3. Varnost oseb	177
4. Uporaba in ravnanje z električnim orodjem	177
5. Uporaba in ravnanje z akumulatorskim orodjem	178
6. Servis	178
Varnostna navodila za vrtalne stroje	178
Originalni pribor/dodatne naprave	179
Varnostna navodila za polnilnike	179
Pred prvo uporabo	180
Polnjenje akumulatorja (glejte sliko A)	180
Vstavljanje akumulatorja/odstranjevanje akumulatorja iz naprave	180
Preverjanje stanja akumulatorja	180
Dodatni ročaj	180
Globinski prislon	180
Zamenjava orodij	181
Izbira navora/načina delovanja	181
2-stopenjski prenos	181
Začetek uporabe	181
Vklop/izklop	181
Nastavitev števila vrtljajev	181
Preklop smeri vrtenja	181
Koristni nasveti	182
Vzdrževanje in čiščenje	182
Odstranjevanje med odpadke	183
Proizvajalec	184
Pooblaščen serviser	184
Garancijski list	184
Izvirna izjava o skladnosti	185
Naročanje nadomestnega akumulatorja	186
Telefonsko naročilo	186

AKUMULATORSKI UDARNI VRTALNIK 20 V PSBSAP 20-Li B3

Uvod

Čestitamo vam ob nakupu nove naprave. Odločili ste se za kakovosten izdelek. Navodila za uporabo so sestavni del tega izdelka. Vsebujejo pomembna navodila za varnost, uporabo in odlaganje izdelka med odpadke. Preden začnete izdelek uporabljati, se seznanite z vsemi navodili za uporabo in varnost. Izdelek uporabljajte le tako, kot je opisano, in samo za navedena področja uporabe. Ob predaji izdelka tretji osebi zraven priložite vso dokumentacijo.

Predvidena uporaba

Ta naprava je predvidena za privijanje in odvijanje vijakov ter za vrtnanje v les, kovino, keramiko in umetne snovi ter za udarno vrtnanje v opeko in zidove. Naprava ni primerna za udarno vrtnanje naravnega kamna, kot je granit. Luč na tej napravi je predvidena za osvetljevanje neposrednega delovnega območja naprave.

Napravo uporabljajte samo na opisani način in za navedene namene. Naprava ni predvidena za poslovno uporabo. Vsaka druga vrsta uporabe ali sprememba naprave velja za nepredvideno in povzroči bistveno nevarnost nesreče. Proizvajalec ne prevzema nobene odgovornosti za škodo, nastalo zaradi nepredvidene uporabe.

Oprema

- ❶ Dodatni ročaj
- ❷ Globinski prislon
- ❸ Zobje globinskega prislona
- ❹ Pritrdilni obroč dodatnega ročaja
- ❺ Vrtljivi vijak za globinski prislon
- ❻ Preklopnik za prestavo
- ❼ Preklopnik smeri vrtenja/zapora
- ❽ Stikalo za vklop/izklop/upravljanje števila vrtljajev
- ❾ Sponka za pas
- ❿ Delovna lučka LED
- ⓫ Stikalo za izbiro navora
- ⓬ Vpenjalna glava

Slika A

- ❿ Akumulator*
- ⓭ Tipka za sprostitev akumulatorja
- ⓮ Hitri polnilnik*
- ⓯ Lučka LED akumulatorja
- ⓰ Tipka za stanje akumulatorja
- ⓱ Rdeča lučka LED za polnjenje
- ⓲ Zelena lučka LED za polnjenje
- ⓳ Lučka LED Ready2Connect

Vsebina kompleta

- 1 akumulatorski udarni vrtalnik 20 V
- 1 dodatni ročaj
- 1 globinski prislon
- 1 prenosni kovček
- 1 navodila za uporabo

Tehnični podatki

Akumulatorski udarni vrtnik 20 V PSBSAP 20-Li B3

Nazivna napetost	20 V \equiv (enosmerni tok)
Prenos	2-stopenjski prenos
Nazivno število vrtljajev v prostem teku	1. prestava: n_0 0–400 min ⁻¹ 2. prestava: n_0 0–2000 min ⁻¹
Frekvenca udarcev	1. prestava: n_0 0–7200 min ⁻¹ 2. prestava: n_0 0–36.000 min ⁻¹
Najv. navor	80 Nm
Stopnje navora	1–21 + 1 stopnja za vrtnanje/+ 1 stopnja za udarno vrtnanje
Kapaciteta vpenjalne glave	 najv. 13 mm
Najv. premer svedra	65 mm za les 16 mm za beton (brez kamnov) 13 mm za jeklo

Akumulator PAP 20 B1 *

Vrsta	LITIJI-IONSKI
Nazivna napetost	20 V \equiv (enosmerni tok)
Kapaciteta	2 Ah
Celic	5

Hitri polnilnik akumulatorjev PLG 20 C2 *

VHOD/Input

Nazivna napetost	230–240 V \sim , 50 Hz (izmenični tok)
------------------	---------------------------------------------

Nazivna poraba moči	85 W
---------------------	------

Varovalka (notranja)	3,15 A 
----------------------	--------------------------------------------------------------------------------------------

IZHOD/Output

Nazivna napetost	21,5 V \equiv (enosmerni tok)
------------------	---------------------------------

Nazivni tok	3,5 A
-------------	-------

Trajanje polnjenja	pribl. 45 min
--------------------	---------------

Razred zaščite	II/  (dvojna izolacija)
----------------	------------------------------------------------------------------------------------------------------------

*AKUMULATOR IN POLNILNIK NISTA V OBSEGU DOBAVE.

Vrednost emisij hrupa

Merilna vrednost hrupa je ugotovljena v skladu z EN 62841. A-vrednotena raven hrupa pri električnem orodju običajno znaša:

Vrtnik

Raven zvočnega tlaka	$L_{PA} = 78$ dB(A)
Negotovost K	$K_{PA} = 5$ dB
Raven zvočne moči	$L_{WA} = 86$ dB(A)
Negotovost K	$K_{WA} = 5$ dB

Udarno vrtnanje

Raven zvočnega tlaka	$L_{PA} = 92$ dB(A)
Negotovost K	$K_{PA} = 5$ dB
Raven zvočne moči	$L_{WA} = 100$ dB(A)
Negotovost K	$K_{WA} = 5$ dB

Vrednost emisij tresljajev

Skupne vrednosti tresljajev (vektorska vsota treh smeri), izračunane v skladu z EN 62841:

Vrtnik

Glavni ročaj	$a_H = 2,585$ m/s ²
Negotovost	$K = 1,5$ m/s ²
Pomožni ročaj	$a_H = 4,262$ m/s ²
Negotovost	$K = 1,5$ m/s ²

Udarno vrtnanje

Glavni ročaj	$a_H = 6,521$ m/s ²
Negotovost	$K = 1,5$ m/s ²
Pomožni ročaj	$a_H = 5,495$ m/s ²
Negotovost	$K = 1,5$ m/s ²

Nosite zaščito sluha!

OPOMBA

- Navedene skupne vrednosti tresljajev in navedene vrednosti emisij hrupa so bile izmerjene s standardiziranim preizkusnim postopkom ter so primerne za medsebojno primerjavo električnih orodij.
- Navedene skupne vrednosti tresljajev in navedene vrednosti emisij hrupa se lahko uporabljajo tudi za uvodno oceno izpostavljenosti.

OPOZORILO!

- ▶ Emisije tresljajev in hrupa lahko med dejansko uporabo električnega orodja odstopajo od navedenih vrednosti, kar je odvisno od vsakokratnega načina uporabe električnega orodja, še posebej pa od vrste obdelovanca za obdelavo.
- ▶ Obremenitev poskušajte ohranjati na čim nižji ravni. Primera ukrepov za zmanjšanje obremenitve s tresljaji sta nošenje rokavic pri uporabi orodja in omejitev delovnega časa. Ob tem je treba upoštevati vse dele obratovalnega cikla (na primer čase, ko je električno orodje izklopljeno, ter čase, v katerih je vklopljeno, vendar obratuje brez obremenitve).



Splošna varnostna navodila za električna orodja



OPOZORILO!

- ▶ Preberite vsa varnostna navodila, navodila, slike in tehnične podatke, s katerimi je opremljeno to električno orodje. Nedoslednost pri upoštevanju spodnjih navodil lahko povzroči električni udar, požar in/ali hude telesne poškodbe.

Vsa varnostna navodila in druga navodila shranite za prihodnjo uporabo.

Izraz »električno orodje«, ki se uporablja v varnostnih navodilih, se nanaša na električna orodja z napajanjem iz električnega omrežja (z električnim kablom) in na električna orodja z akumulatorskim napajanjem (brez električnega kabla).

1. Varstvo pri delu

- a) Svoje delovno območje ohranajte čisto in dobro osvetljeno. Nered in neosvetljena delovna območja lahko privedejo do nezgod.
- b) Električna orodja ne uporabljajte na območju nevarnosti eksplozije, na katerem so goreče tekočine, plini ali prah. Električna orodja ustvarjajo iskre, ki lahko povzročijo vnetje prahu ali hlapov.
- c) Otrokom in drugim osebam med uporabo električnega orodja ne pustite blizu. Zaradi odvratanja pozornosti lahko izgubite nadzor nad napravo.

2. Električna varnost

- a) Priključni vtič električnega orodja mora biti primeren za vtičnico. Vtiča ni dovoljeno spreminjati na noben način. Skupaj z zaščitno ozemljenimi električnimi orodji ne uporabljajte vtičev za prilagoditev. Nespremenjeni vtiči in primerne vtičnice zmanjšajo tveganje električnega udara.
- b) Izogibajte se telesnemu stiku z ozemljenimi površinami, kot so cevi, radiatorji, štedilniki in hladilniki. Če je vaše telo ozemljeno, je povečano tveganje zaradi električnega udara.
- c) Električnega orodja ne izpostavljajte dežju ali vlagi. Vdor vode v električno napravo poveča tveganje električnega udara.
- d) Kabla ne uporabljajte za druge namene, na primer za prenašanje ali obešanje električnega orodja ali za vlečenje vtiča iz vtičnice. Kabla ne približujte virom vročine, olju, ostrim robovom ali premikajočim se delom naprave. Poškodovani ali zviti kabli povečajo tveganje električnega udara.
- e) Če delate z električnim orodjem na prostem, uporabljajte samo podaljške kablov, ki jih je dovoljeno uporabljati na prostem. Uporaba podaljška kabla, primerne za uporabo na prostem, zmanjša tveganje električnega udara.
- f) Če se uporabi električnega orodja v vlažni okolici ni mogoče izogniti, uporabite zaščitno stikalo za okvarne tokove. Uporaba zaščitnega stikala za okvarne tokove zmanjša tveganje električnega udara.

3. Varnost oseb

- a) Bodite vedno pozorni, pazite, kaj počnete, dela z električnim orodjem se lotite premišljeno. Električnega orodja ne uporabljajte, ko ste utrujeni ali pod vplivom drog, alkohola ali zdravil. Že en sam trenutek nepazljivosti pri uporabi električnega orodja lahko privede do resnih telesnih poškodb.
- b) Nosite osebno zaščitno opremo in vedno tudi zaščitna očala. Uporaba osebne zaščitne opreme, kot so maska za zaščito pred prahom, nedrseči zaščitni čevlji, zaščitna čelada ali zaščitni sluha, odvisno od vrste in uporabe električnega orodja zmanjša tveganje telesnih poškodb.
- c) Izogibajte se nehotenemu zagonu naprave. Prepričajte se, da je električno orodje izključeno, preden ga priključite na vir električnega toka in/ali akumulator, ga dvignete ali prenašate. Če pri prenašanju električnega orodja s prstom pritiskate na stikalo ali že vklopljeno električno orodje priključite na oskrbo s tokom, lahko to privede do nezgod.
- d) Pred vklopom električnega orodja odstranite nastavitvena orodja ali izvijače. Orodje ali izvijač na vrtečem se delu električnega orodja lahko povzroči telesne poškodbe.
- e) Izogibajte se neobičajni drži telesa. Poskrbite za varen položaj in vedno ohranajte ravnotežje. Tako lahko električno orodje v nepričakovanih situacijah bolje obvladate.
- f) Nosite primerna oblačila. Ne nosite ohlapnih oblačil ali nakita. Lase in oblačila imejte varno oddaljene od premikajočih se delov. Premikajoči se deli lahko zagrabijo ohlapna oblačila, nakit ali dolge lase.
- g) Če lahko vgradite naprave za sesanje in prestrezanje praha, jih priključite ter jih uporabljajte pravilno. Uporaba naprave za sesanje praha lahko zmanjša nevarnost zaradi praha.
- h) Ne bodite iz napačnih razlogov prepričani o lastni varnosti in ne ravnajte drugače, kot je navedeno v pravilih za varno uporabo električnega orodja, tudi če ste električno orodje uporabili že večkrat in imate z njim izkušnje. Nepazljivo ravnanje lahko v nekaj sekundah povzroči hude telesne poškodbe.

4. Uporaba in ravnanje z električnim orodjem

- a) Električnega orodja ne preobremenjujte. Za svoje delo uporabljajte primerno električno orodje. Delo s primernim električnim orodjem v navedenem območju moči je boljše in varnejše.
- b) Ne uporabljajte električnih orodij z okvarjenim stikalom. Električno orodje, ki ga ni mogoče vklopiti ali izklopiti, je nevarno in ga je treba popraviti.
- c) Potegnite vtič iz vtičnice in/ali odstranite snemljiv akumulator, preden začnete izvajati nastavitve naprave, menjavati delovno orodje in preden električno orodje odložite. Ta previdnostni ukrep prepreči nehoteni zagon električnega orodja.
- d) Ko električnih orodij ne uporabljate, jih hranite zunaj dosega otrok. Osebam, ki z uporabo niso seznanjene ali niso prebrale teh navodil, ne dovolite uporabljati električnega orodja. Električna orodja so nevarna, če jih uporabljajo neizkušene osebe.
- e) Električna orodja in delovna orodja skrbno vzdržujte. Preverjajte, ali premični deli orodja delujejo brezhibno in niso zataknjeni ter ali deli niso odlomljeni ali tako poškodovani, da je ovirano delovanje električnega orodja. Pred uporabo električnega orodja poskrbite za popravilo poškodovanih delov. Veliko nezgod nastane zaradi slabo vzdrževanih električnih orodij.
- f) Rezalna orodja naj bodo ostra in čista. Skrbno vzdrževana rezalna orodja z ostrimi rezili se manj zatikajo in so lažje vodljiva.
- g) Električno orodje, pribor, delovno orodje itd. uporabljajte skladno s temi navodili. Pri tem upoštevajte delovne pogoje in vrsto opravila, ki ga izvajate. Uporaba električnih orodij za nepredvideno uporabo lahko privede do nevarnih situacij.
- h) Ročaje in površine ročajev vzdržujte suhe, čiste ter brez olja in maščobe. Drseči ročaji in površine za oprijem ne omogočajo varne uporabe ter obvladovanja električnega orodja v nepredvidljivih situacijah.

5. Uporaba in ravnanje

z akumulatorskim orodjem

- Akumulatorje polnite samo s polnilniki, ki jih priporoča proizvajalec. Če polnilnik, ki je namenjen za določeno vrsto akumulatorjev, uporabljate z drugimi vrstami akumulatorjev, obstaja nevarnost požara.
- V električnih orodjih uporabljajte samo zanje predvidene akumulatorje. Uporaba drugih akumulatorjev lahko privede do poškodb in nevarnosti požara.
- Akumulator, ki ga ne uporabljate, hranite stran od pisarniških sponk, kovancev, ključev, žbljev, vijakov ali drugih manjših kovinskih predmetov, ki bi lahko povzročili premostitev kontaktov. Kratak stik med kontakti akumulatorja lahko povzroči opeklino ali ogenj.
- Ob napačni uporabi lahko iz akumulatorja izteče tekočina. Preprečite stik s to tekočino. Ob nenamernem stiku mesto sperite z vodo. Če pride tekočina v stik z očmi, poleg tega poiščite zdravniško pomoč. Iztekajoča akumulatorska tekočina lahko draži kožo ali povzroči opeklino.
- Ne uporabljajte poškodovanih ali spremenjenih akumulatorjev. Poškodovani ali spremenjeni akumulatorji se lahko obnašajo nepredvidljivo in povzročijo požar, eksplozijo ali nevarnost telesnih poškodb.
- Akumulatorjev ne izpostavljajte ognju ali previsokim temperaturam. Ogenj ali temperature nad 130 °C (265 °F) lahko povzročijo eksplozijo.

- Upoštevajte vsa navodila za polnjenje in akumulatorja ali akumulatorskega orodja nikoli ne polnite zunaj temperaturnega območja, navedenega v navodilih za uporabo. Napačno polnjenje ali polnjenje zunaj dovoljenega temperaturnega območja lahko uniči akumulator in poveča nevarnost požara.



PREVIDNO! NEVARNOST EKSPLOZIJE! Nikoli ne polnite baterij, ki niso primerne za polnjenje.



Akumulator zaščitite pred vročino, na primer tudi pred dolgotrajno neposredno sončno svetlobo, in ognjem, vodo ter vlago. Obstaja nevarnost eksplozije.

6. Servis

- Električno orodje dajte v popravilo samo usposobljenemu strokovnemu osebju, ki naj uporablja izključno originalne nadomestne dele. S tem zagotovite, da se ohrani varnost električnega orodja.
- Poškodovanih akumulatorjev nikoli ne vzdržujte. Vsakršno vzdrževanje akumulatorjev naj izvaja izključno proizvajalec ali pooblaščen servisna služba.

Varnostna navodila za vrtalne stroje

Varnostna navodila za vsa dela

- Pri udarnem vrtenju nosite zaščitno sluha. Učinek hrupa lahko povzroči izgubo sluha.
- Uporabljajte dodatni ročaj (dodatne ročaje). Izguba nadzora lahko privede do telesnih poškodb.

- Napravo med delom, pri katerem lahko vijak ali delovno orodje naleti na skrite električne napeljave, držite za izolirane površine ročajev. Stik delovnega orodja ali vijakov z napeljavo pod napetostjo lahko povzroči prenos napetosti tudi na kovinske dele naprave in privede do električnega udara.
- Morebiti nastali prah prestrezite, npr. s sesalnikom za prah.

Varnostna navodila pri uporabi dolgih svedrov

- Nikoli ne delajte z večjim številom vrtljajev, kot je največje dovoljeno število vrtljajev za sveder. Pri večjem številu vrtljajev se lahko sveder nekoliko upogne, če se lahko prosto vrti brez stika z obdelovancem, in povzroči telesne poškodbe.
- Vedno začnite vrtati z majhnim številom vrtljajev in tako, da ima sveder stik z obdelovancem. Pri večjem številu vrtljajev se lahko sveder nekoliko upogne, če se lahko prosto vrti brez stika z obdelovancem, in povzroči telesne poškodbe.
- Ne uporabljajte čezmerne sile, na vrtalnik pa pritiskajte samo vzdolžno. Svedri se lahko zvijejo in zato zlomijo ali pa povzročijo izgubo nadzora ter telesne poškodbe.

Originalni pribor/dodatne naprave

- Uporabljajte samo pribor in dodatne naprave, ki so navedeni v navodilih za uporabo oziroma imajo pritrilne nastavke, skladne z napravo.

OPOZORILO!

- Ne uporabljajte pribora, ki ga ni priporočilo podjetje PARKSIDE. To lahko povzroči električni udar in ogenj.

Varnostna navodila za polnilnike

- Otroci od 8. leta starosti naprej in osebe z zmanjšanimi telesnimi, zaznavnimi ali duševnimi sposobnostmi ali s pomanjkljivimi izkušnjami in znanjem smejo napravo uporabljati le pod nadzorom ali če so bili poučeni o varni uporabi naprave in so razumeli nevarnosti, ki izhajajo iz njene uporabe. Otroci se z napravo ne smejo igrati. Otroci brez nadzora ne smejo čistiti ali opravljati uporabniškega vzdrževanja naprave.
- Če je električni priključni kabel pri tej napravi poškodovan, ga mora zamenjati proizvajalec, njegova servisna služba ali podobno usposobljena oseba, da ne pride do nevarnosti.



Polnilnik je primeren samo za uporabo v zaprtih prostorih.

OPOZORILO!

- Če je električni priključni kabel pri tej napravi poškodovan, ga mora zamenjati proizvajalec, njegova servisna služba ali podobno usposobljena oseba, da ne pride do nevarnosti.

POZOR!

- ◆ Ta polnilnik lahko polni samo naslednje akumulatorje: PAP 20 A1/PAP 20 A2/PAP 20 A3/PAP 20 B1/PAP 20 B3/PAPS 204 A1/PAPS 208 A1.
- ◆ Veljaven seznam združljivih akumulatorjev najdete na www.Lidl.de/Akku.

Pred prvo uporabo

Polnjenje akumulatorja (glejte sliko A)

⚠ PREVIDNO!

- Preden akumulator vzamete iz polnilnika oz. ga vstavite vanj, zmeraj potegnite električni vtič iz vtičnice.

OPOMBA

- Akumulatorja nikoli ne polnite, če je temperatura okolice pod 10 °C ali nad 40 °C. Če litijonski akumulator hranite dlje časa, morate redno preverjati njegovo napolnjenost. Najprimernejša napolnjenost je med 50 in 80 %. Akumulator naj bo shranjen na hladnem in suhem mestu pri temperaturi okolice med 0 °C ter 50 °C.
- ◆ Akumulator **13** vtaknite v hitri polnilnik **15** (glejte sliko A).
- ◆ Električni vtič vtaknite v električno vtičnico. Zelena lučka LED za polnjenje **19** na kratko zasveti, potem pa sveti rdeča lučka LED za polnjenje **18**.
- ◆ Zelena lučka LED za polnjenje **19** vam sporoča, da je postopek polnjenja zaključen in je akumulator **13** pripravljen za uporabo.

⚠ POZOR!

- ◆ Če rdeča lučka LED za polnjenje **18** utripa, je akumulator **13** pregret in ga ni mogoče napolniti.
- ◆ Če rdeča in zelena lučka LED za polnjenje **18**/**19** utripata skupaj, je akumulator **13** okvarjen.
- ◆ Akumulator **13** vstavite v napravo.
- ◆ Polnilnik med dvema zaporednima postopkoma polnjenja izklopite za najmanj 15 minut. V ta namen potegnite električni vtič iz električne vtičnice.

Vstavljanje akumulatorja/odstranjanje akumulatorja iz naprave

Vstavljanje akumulatorja

- ◆ Potisnite preklopnik smeri vrtenja **7** v srednji položaj (zapora). Vstavite akumulator **13** v ročaj, tako da se zaskoči.

Odstranjanje akumulatorja

- ◆ Pritisnite tipko za sprostitvev **14** in akumulator **13** odstranite.

Preverjanje stanja akumulatorja

- ◆ Za preverjanje stanja akumulatorja pritisnite tipko za stanje akumulatorja **17**. Stanje oziroma preostala kapaciteta se prikaže na lučki LED akumulatorja **16** takole:
RDEČA/ORANŽNA/ZELENA = napolnjen do konca
RDEČA/ORANŽNA = srednje napolnjen
RDEČA = skoraj prazen – akumulator napolnite

Dodatni ročaj

OPOMBA

- Zaradi varnosti smete napravo uporabljati le z nameščenim dodatnim ročajem **1**.
- ◆ Zrhljajte zanko dodatnega ročaja **1** tako, da ga vrтите v smeri urnega kazalca.
- ◆ Pritrdilni obroč dodatnega ročaja **4** potisnite čez vpenjalno glavo **12**.
- ◆ Dodatni ročaj **1** obrnite v zeleni položaj.
- ◆ Nato dodatni ročaj **1** znova privijte v nasprotni smeri urnega kazalca.



Globinski prislon

- ◆ Odvijte vrtljivi vijak za globinski prislon **5**.
- ◆ Globinski prislon **2** vstavite v dodatni ročaj **1**.
- ◆ Pazite, da bodo zobje globinskega prislona **3** kazali navzgor in navzdol.



- ◆ Globinski prislon **2** povlecite tako daleč ven, da bo razdalja med konico svedra in konico globinskega prislona ustrezala želeni globini vrtnja.
- ◆ Trdno privijte vrtljivi vijak za globinski prislon **5**, da tako globinski prislon **2** pritrdite.



Zamenjava orodij

Vaš akumulatorski udarni vrtalnik in vijačnik ima popolnoma samodejno zaporo vretena **SPINDLE LOCK**.

Ko se motor ustavi, se pogonski sklop blokira, tako da lahko odprete vpenjalno glavo **12** z vrtenjem v smeri . Ko vstavite želeno orodje in ga vpnete z vrtenjem vpenjalne glave v smeri , lahko takoj delate naprej. Zapora vretena se samodejno sprosti ob zagonu motorja (pritisk stikala za vklop/izklop **8**).

Izbira navora/načina delovanja

S stikalom za izbiro navora **11** lahko nastavite silo vrtnja ali preklopite med stopnjo za vrtnje  in udarno vrtnje .

- ◆ Izberite nizko stopnjo za majhne vijake oz. mehke materiale.
- ◆ Izberite visoko stopnjo za velike vijake, trde materiale oz. odvijanje vijakov.
- ◆ Pri vrtnju izberite stopnjo za vrtnje, tako da stikalo za izbiro navora prestavite v položaj .
- ◆ Pri udarnem vrtnju izberite stopnjo za udarno vrtnje, tako da stikalo za izbiro navora prestavite v položaj .

2-stopenjski prenos

PREVIDNO!

- ▶ Preklopnik za prestavo **6** preklaplajte samo pri mirujoči napravi. Sicer obstaja nevarnost poškodbe naprave.

V prvi prestavi

(preklopnik za prestavo **6** v položaju **1**)

se doseže število vrtljajev približno 400 min⁻¹ in je na voljo visok navor. Ta nastavek je primerna za vse vrste privijanja in odvijanja.

V drugi prestavi

(preklopnik za prestavo **6** v položaju **2**)

dosežete število vrtljajev približno 2000 min⁻¹, kar omogoča vrtnje.

Začetek uporabe

Vklop/izklop

Vklop

- ◆ Za zagon naprave pritisnite stikalo za vklop/izklop **8** in ga držite pritisnjenega. Delovna lučka LED **10** sveti, ne glede na to, kako močno držite pritisnjeno stikalo za vklop/izklop **8**. Zagotavlja osvetlitev delovnega območja v neugodnih svetlobnih razmerah.

Izklop

- ◆ Za izklop naprave spustite stikalo za vklop/izklop **8**.

Nastavitev števila vrtljajev

Z rahlim pritiskom stikala za vklop/izklop **8** nastavite majhno število vrtljajev. Z močnejšim pritiskanjem se število vrtljajev poveča.

OPOMBA

- ▶ Vgrajena zavora motorja poskrbi za hitro zaustavitev.

Preklop smeri vrtnja

- ◆ Smer vrtnja zamenjate tako, da preklopnik smeri vrtnja **7** potisnete do konca v levo ali desno.

Koristni nasveti



Nasvet! Tako ravnate pravilno.

- ◆ Pred uporabo preverite, ali je vijajni oziroma vrtalni nastavek pravilno nameščen, torej centriran v vpenjalni glavi.
- ◆ Vijajni nastavki so označeni s svojo mero in obliko. Če ste negotovi, vedno najprej preverite, ali je nastavek v vijajni glavi nameščen brez zračnosti.

Navor

- ◆ Manjši vijaki/vijajni nastavki se lahko poškodujejo, če na napravi nastavite previsok navor oziroma preveliko število vrtljajev.

Težko privijanje vijakov (v kovino)

- ◆ Posebej visoki navori nastajajo npr. pri privijanju v kovino z nastavki za natične ključe. Izberite majhno število vrtljajev.

Lahko privijanje vijakov (npr. v mehke les)

- ◆ Tudi tukaj privijajte z majhnim številom vrtljajev, da na primer ne poškodujete površine lesa, ko pride ta v stik s kovinsko vijajno glavo. Uporabite povrtalo. Majhne vijake lahko v mehki les privijete tudi brez vrtnja.

Pri vrtnju v les, kovino ali druge materiale obvezno upoštevajte naslednje

- ◆ Pri majhnem premeru svedra uporabite veliko število vrtljajev, pri velikem premeru svedra pa majhno število vrtljajev.
- ◆ Pri trdih materialih uporabite majhno število vrtljajev, pri mehkih materialih pa veliko število vrtljajev.
- ◆ Mesto, kjer boste vrtali, označite s točkalom ali žebljem. Na začetku vrtnja izberite majhno število vrtljajev.
- ◆ Vrteči se sveder večkrat potegnite iz izvrtine, da odstranite ostružke ali prah zaradi vrtnja in da prezračite izvrtino.

Vrtnje kovin

- ◆ Uporabite svedre za kovine (iz jekla HSS). Za doseglo najboljših rezultatov sveder hladite z oljem. Svedre za kovine lahko uporabite tudi za vrtnje v umetno snov. Najprej izvrtajte luknjo s svedrom s \varnothing 3 mm, nato pa se približujte zelenemu premeru izvrtine.

Vrtnje opeke

- ◆ Uporabite sveder za kamen s trdino (najv. priporočeni premer svedra \varnothing 16 mm).

Vrtnje lesa

- ◆ Uporabite sveder za les s centrino konico, za globoke izvrtine uporabite »kačasti sveder« in za velike premere izvrtin gozdarski sveder.

Vzdrževanje in čiščenje



OPOZORILO! NEVARNOST TELESNIH POŠKODB! Napravo pred vsemi deli na napravi izklopite in odstranite akumulator.

Akumulatorskega udarnega vrtalnika in vijajnika ni treba vzdrževati.

- Naprava mora biti zmeraj čista, suha in brez olja ali maziv.
- V notranjost naprave ne smejo vdreti nobene tekočine.
- Za čiščenje ohišja uporabljajte suho krpo. Nikoli ne uporabljajte bencina, topil ali čistil, ki razžirajo umetne snovi.
- Če litij-ionski akumulator hranite dlje časa, morate redno preverjati njegovo napolnjenost. Najprimernejša napolnjenost je med 50 in 80 %. Akumulatorje je najbolje hraniti na hladnem in suhem.

OPOMBA

- Nenavedene nadomestne dele (npr. stikala) lahko naročite pri našem telefonskem servisu.

Odstranjevanje med odpadke



Izdelek in embalažo je mogoče reciklirati, zanju velja razširjena odgovornost proizvajalca in se zbira ločeno.



Električnih orodij ne zavržite med gospodinjske odpadke!

Ta simbol prečrtanega smetnjaka na kolesih pomeni, da za to napravo velja Direktiva 2012/19/EU. V tej direktivi je navedeno, da naprave po koncu njene življenjske dobe ni dovoljeno zavreči med običajne gospodinjske odpadke, temveč jo morate oddati na posebej za to predvidenih zbirališčih, deponijah za odpadke ali pri podjetjih za odstranjevanje odpadkov.

To odstranjevanje med odpadke je za vas brezplačno. Varujte okolje in odpadke odstranjujte ustrezno.

Če vaša odpadna oprema vsebuje osebne podatke, ste sami odgovorni za to, da te podatke izbrišete, preden napravo vrnete.

Če to lahko storite brez uničenja odpadne naprave, iz nje odstranite izrabljene baterije ali akumulatorje ter luči, preden odpadno napravo oddate kot odpadek, in sicer na ustreznem posebnem zbirališču. Pri neodstranljivo vgrajenih akumulatorjih je treba pri odstranjevanju med odpadke navesti, da naprava vsebuje akumulator.



O drugih možnostih za odstranitev odsluženega izdelka vprašajte pri svoji občinski ali mestni upravi.



Akumulatorjev ne odvrzite med gospodinjske odpadke!

Okvarjene ali izpraznjene akumulatorje je treba v skladu z Direktivo 2006/66/EC reciklirati. Baterije/akumulatorje je treba obravnavati kot posebne odpadke in jih je treba oddati na ustreznih mestih (v trgovini ali specializirani trgovini ali pri javnih komunalnih službah ali podjetjih za odstranjevanje odpadkov) za okoljsko ustrezno odstranitev. Baterije/akumulatorji lahko vsebujejo strupene težke kovine.

Zato baterij/akumulatorjev ne zavržite med gospodinjske odpadke, ampak jih oddajte na ustreznem zbirališču. Baterije/akumulatorje oddajajte samo izpraznjene.



Embalaža je iz okolju prijaznih materialov. Odvržete jo lahko v lokalne smetnjake za reciklažne materiale.



Embalažo odložite med odpadke na okoljsko primeren način. Upoštevajte oznake na različnih embalažnih materialih in jih po potrebi ločite med seboj.

Embalažni materiali so označeni s kraticami (a) in številkami (b) z naslednjim pomenom: 1–7: umetne snovi, 20–22: papir in karton, 80–98: kompozitni materiali.

Proizvajalec

KOMPERNASS HANDELS GMBH

BURGSTRASSE 21

44867 BOCHUM

NEMČIJA

www.kompernass.com

⚠ OPOZORILO!

- ▶ Svoje naprave dajte v popravilo samo servisni službi ali strokovnjaku za elektro-tehniko, ki naj uporablja le originalne nadomestne dele. S tem zagotovite, da se ohrani varnost naprave.
- ▶ Zamenjavo vtiča ali priključne napeljave zmeraj prepustite proizvajalcu naprave ali njegovi servisni službi. S tem zagotovite, da se ohrani varnost naprave.

Pooblaščen serviser

SI Servis Slovenija

Tel.: 080 080 917

E-Mail: kompernass@lidl.si

IAN 391008_2201

Garancijski list

1. S tem garancijskim listom Kompernass Handels GmbH jamčimo, da bo izdelek v garancijskem roku ob normalni in pravilni uporabi brezhibno deloval in se zavezujemo, da bomo ob izpolnjenih spodaj navedenih pogojih odpravili morebitne pomanjkljivosti in okvare zaradi napak v materialu ali izdelavi oziroma po svoji presoji izdelek zamenjali ali vrnilni kupnino.
2. Garancija je veljavna na ozemlju Republike Slovenije.
3. Garancijski rok za proizvod je 5 leta od datuma izročitve blaga. Datum izročitve blaga je razviden iz računa.

4. Kupec je dolžan okvaro javiti pooblaščenemu servisu oziroma se informirati o nadaljnjih postopkih na zgoraj navedeni telefonski številki. Svetujemo vam, da pred tem natančno preberete navodila o sestavi in uporabi izdelka.
5. Kupec je dolžan pooblaščenemu servisu predložiti garancijski list in račun, kot potrdilo in dokazilo o nakupu ter dnevu izročitve blaga.
6. V primeru, da proizvod popravlja nepooblaščen servis ali oseba, kupec ne more uveljavljati zahtevkov iz te garancije.
7. Vzroki za okvaro oziroma nedelovanje izdelka morajo biti lastnosti stvari same in ne vzroki, ki so zunaj proizvajalčeve oziroma prodajalčeve sfere. Kupec ne more uveljavljati zahtevkov iz te garancije, če se ni držal priloženih navodil za sestavo in uporabo izdelka ali če je izdelek kakorkoli spremenjen ali nepravilno vzdrževan.
8. Jamčimo servis in rezervne dele še 3 leta po preteku garancijskega roka.
9. Obrabni deli oz. potrošni material so izvzeti iz garancije.
10. Vsi potrebni podatki za uveljavljanje garancije se nahajajo na dveh ločenih dokumentih (garancijski list, račun).
11. Ta garancija proizvajalca ne izključuje pravic potrošnika, ki izhajajo iz odgovornosti prodajalca za napake na blagu.

Garancijska doba ne velja pri

- normalnem zmanjšanju kapacitete akumulatorja,
- poslovni rabi izdelka,
- poškodbam ali spremembi izdelka s strani stranke,
- neupoštevanju predpisov o varnosti in vzdrževanju, napačne uporabe,
- poškodbah zaradi naravnih nesreč.

Za akumulatorje serije X 20 V Team dobite tri leta garancije od datuma nakupa.

Prodajalec

Lidl Slovenija d.o.o. k.d., Pod lipami 1,
SI-1218 Komenda

Izvirna izjava o skladnosti

Mi, podjetje KOMPERNASS HANDELS GMBH in odgovorna oseba za dokumentacijo: gospod Semi Uguzlu, BURGSTR. 21, 44867 BOCHUM, NEMČIJA, izjavljam, da je ta izdelek skladen z naslednjimi standardi, normativnimi dokumenti in direktivami ES:

Direktiva o strojih (2006/42/EC)

Direktiva o nizkonapetostnih napravah (2014/35/EU, samo polnilnik)

Direktiva o elektromagnetni združljivosti (2014/30/EU)

Direktiva o omejevanju uporabe nevarnih snovi (2011/65/EU)*

* Za izdajo te izjave o skladnosti je odgovoren izključno proizvajalec. Zgoraj opisani predmet izjave izpolnjuje predpise Direktive 2011/65/EU Evropskega parlamenta in Sveta z dne 8. junija 2011 o omejevanju uporabe nekaterih nevarnih snovi v električni in elektronski opremi.

Uporabljeni harmonizirani standardi

EN 62841-1:2015

EN 62841-2-1:2018/A11:2019

EN 60335-2-29:2004/A11:2018

EN 60335-1:2012/A2:2019

EN 62233:2008

EN IEC 55014-1:2021

EN IEC 55014-2:2021

EN IEC 61000-3-2:2019/A1:2021

EN 61000-3-3:2013/A1:2019

EN IEC 63000:2018

Tip/oznaka naprave: Akumulatorski udarni vrtalnik 20 V PSBSAP 20-Li B3

Leto izdelave: 06–2022

Serijska številka: IAN 391008_2201

Bochum, 23. 6. 2022



Semi Uguzlu

– vodja kakovosti –

Pridrujemo si pravico do tehničnih sprememb zaradi razvoja.

Naročanje nadomestnega akumulatorja

Če želite naročiti nadomestni akumulator za svojo napravo, lahko to udobno izvedete na internetu na naslovu www.kompernass.com ali po telefonu.

Ta izdelek bo zaradi omejene zaloge morda v kratkem času razprodan.



OPOMBA

- ▶ V nekaterih državah spletno naročanje nadomestnih delov ni mogoče.
V tem primeru pokličite servisno številko.

Telefonsko naročilo

SI Servis Slovenija Tel.: 080 080 917

Za zagotavljanje hitre obdelave naročila imejte za morebitna vprašanja pripravljeno številko artikla (IAN 391008_2201) za svojo napravo. Številko artikla najdete na tipski tablici ali na naslovnici teh navodil.



KOMPERNASS HANDELS GMBH

BURGSTRASSE 21

44867 BOCHUM

GERMANY

www.kompernass.com

Last Information Update · Stand der Informationen · Version des informations · Stand van de informatie · Stav informací · Stan informacj
Stav informácii · Estado de las informaciones · Tilstand af information · Versione delle informazioni · Információk állása · Stanje informacij:
06/2022 · Ident.-No.: PSBSAP20-LiB3-062022-1

IAN 391008_2201