



RICE COOKER SRK 400 D1 SORK 400 D1

(GB)

RICE COOKER

User manual

(HU)

RIZSFŐZŐ

Használati útmutató

(CZ)

RÝŽOVAR

Návod na obsluhu

(SK)

VARIČ RYŽE

Návod na obsluhu

(DE) (AT) (CH)

REISKOCHER

Bedienungsanleitung

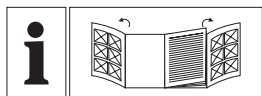

GB	User manual	Page	5
HU	Használati útmutató	Oldal	16
CZ	Návod na obsluhu	Strana	28
SK	Návod na obsluhu	Strana	39
DE/AT/CH	Bedienungsanleitung	Seite	50

A

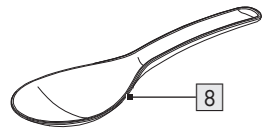
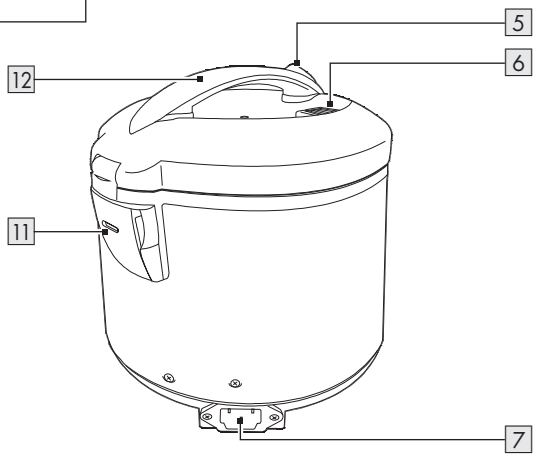
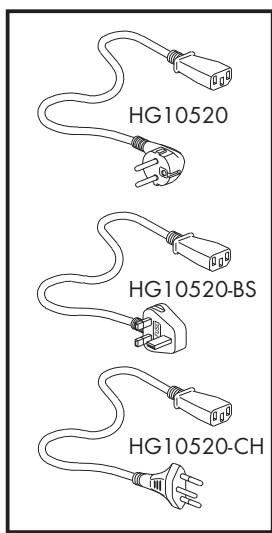
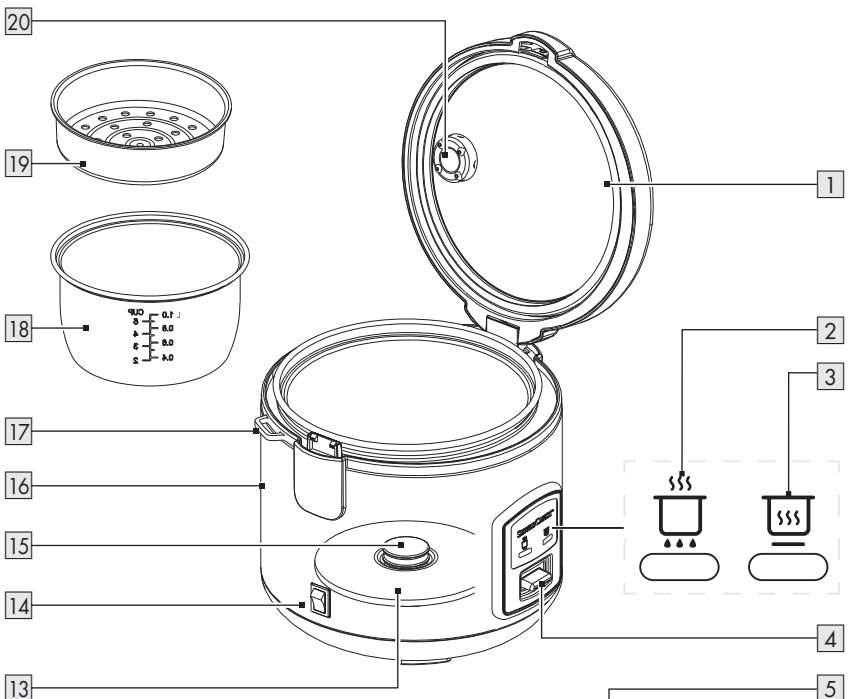





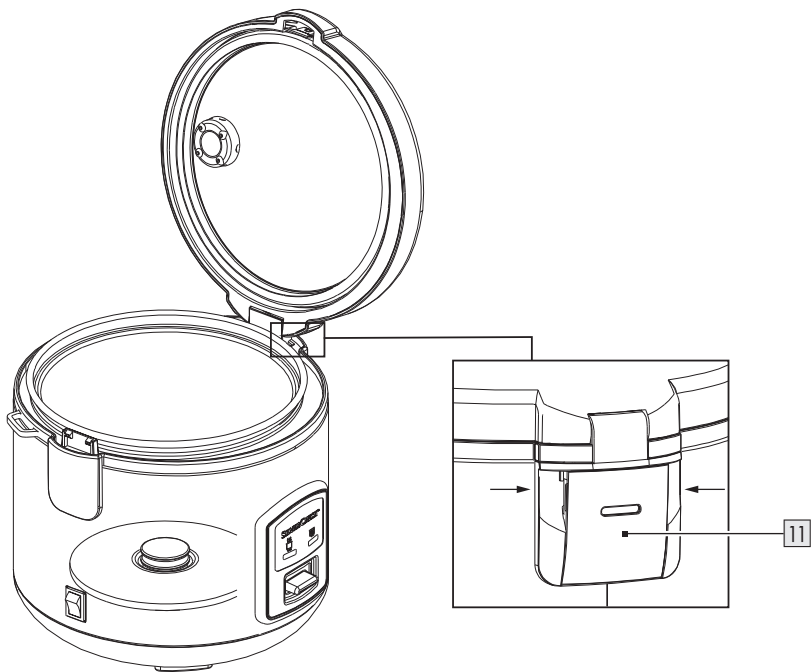
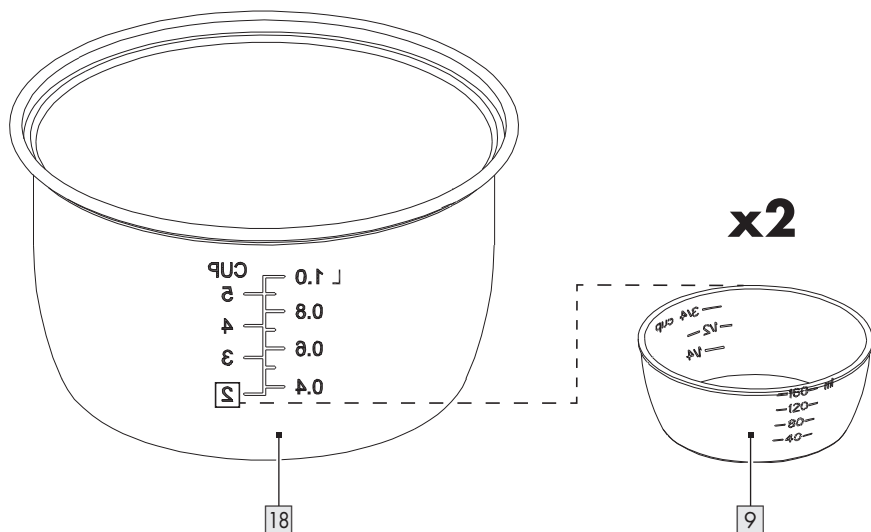









10

9

B**C**

List of pictograms used	Page	6
Introduction	Page	7
Intended use	Page	7
Scope of delivery	Page	7
Description of parts	Page	7
Technical data	Page	7
Safety instructions	Page	8
Before first use	Page	10
Operation	Page	10
Start cooking	Page	11
Preparing rice	Page	11
Preparing pretreated rice	Page	12
Steam cooking	Page	13
Cleaning and care	Page	14
Troubleshooting	Page	14
Storage	Page	14
Disposal	Page	14
Warranty	Page	15
Warranty claim procedure	Page	15
Service	Page	15

List of pictograms used

 <p>DANGER! This symbol in combination with the signal word “Danger” marks a high-risk hazard that if not prevented could result in death or serious injury.</p>	 Alternating current/voltage
	Hz Hertz (supply frequency)
	W Watts
 <p>WARNING! This symbol in combination with the signal word “Warning” marks a medium-risk hazard that if not prevented could result in death or serious injury.</p>	 NOTE: This symbol in combination with “Note” provides additional useful information.
	 Use the product in dry indoor spaces only.
 <p>CAUTION! This symbol in combination with the signal word “Caution” marks a low-risk hazard that if not prevented could result in minor or moderate injury.</p>	 Danger – risk of electric shock!
	 Caution! Hot surface!
 This appliance is classified as protection class I and must be connected to a protective ground.	 Caution! Hot steam!
 Food safe: This product has no adverse effect on taste or smell of the food.	 Safety information  Instructions for use
 CE mark indicates conformity with relevant EU directives applicable for this product.	

RICE COOKER

● Introduction

We congratulate you on the purchase of your new product. You have chosen a high quality product. The instructions for use are part of the product. They contain important information concerning safety, use and disposal. Before using the product, please familiarise yourself with all of the safety information and instructions for use. Only use the product as described and for the specified applications. If you pass the product on to anyone else, please ensure that you also pass on all the documentation with it.

● Intended use

- This product is designed for cooking rice or steaming food such as vegetables or fish. Do not use the product for any other purpose.
- This product is only intended for private household use, not for commercial purposes.
- This product is only intended for use in dry indoor areas.
- This appliance is intended to be used in household and similar applications such as:
 - staff kitchen areas in shops, offices and other working environments;
 - farm houses;
 - by clients in hotels, motels and other residential type environments;
 - bed and breakfast type environments.
- The manufacturer accepts no liability for damages caused by improper use.



● Scope of delivery

After unpacking the product, check if the delivery is complete and if all parts are in good condition. Remove all packaging materials before use.

- 1 Rice cooker
- 1 Cooking pot
- 1 Steamer insert
- 1 Measuring cup
- 1 Spoon
- 1 Detachable mains cord with mains plug
- 1 Short manual

● Description of parts

Fig. A

- 1 Lid
- 2 Red indicator  ("Cooking")
- 3 Yellow indicator  ("Keep warm")
- 4 Cooking button
- 5 Release button
- 6 Steam valve
- 7 Appliance inlet
- 8 Spoon
- 9 Measuring cup
- 10 Detachable mains cord with mains plug (Connector)
- 11 Condensation collector
- 12 Handle
- 13 Heating plate
- 14 On/off switch
- 15 Sensor
- 16 Main unit
- 17 Spoon holder
- 18 Cooking pot
- 19 Steamer insert
- 20 Steam vent cover

● Technical data

Input voltage:	220-240 V~, 50-60 Hz
Power consumption:	400 W
	45 W (in keep-warm mode)
Protection class:	I
Certification:	
HG10520:	GS (Intertek)
HG10520-BS:	-
HG10520-CH:	-



Safety instructions

BEFORE USING THE PRODUCT, PLEASE FAMILIARISE YOURSELF WITH ALL OF THE SAFETY INFORMATION AND INSTRUCTIONS FOR USE! WHEN PASSING THIS PRODUCT ON TO OTHERS, PLEASE ALSO INCLUDE ALL THE DOCUMENTS!

In the case of damage resulting from non-compliance with these operating instructions the warranty claim becomes invalid!

No liability is accepted for consequential damage! In the case of material damage or personal injury caused by incorrect handling or non-compliance with the safety instructions, no liability is accepted!

Children and persons with disabilities

⚠️ WARNING! RISK OF LOSS OF LIFE OR ACCIDENT TO INFANTS AND CHILDREN!

Never leave children unsupervised with the packaging material. The packaging material represents a danger of suffocation.

Children frequently underestimate the dangers. Always keep children away from the packaging material.

- This product can be used by children aged from 8 years and above and persons with reduced physical, sensory or mental capabilities, or lack of experience and knowledge if they have been given supervision or instruction concerning use of the product in a safe way and understand the hazards involved.
- Children shall not play with the product.
- Cleaning and user maintenance shall not be made by children unless they are older than 8 and supervised.
- Keep the product and its cord out of reach of children less than 8 years.

Intended use

⚠️ WARNING! Misuse may lead to injury. Use this product solely in accordance with these instructions. Do not attempt to modify the product in any way.

Electrical safety

⚠️ DANGER! Risk of electric

shock! Never attempt to repair the product yourself. In case of malfunction, repairs are to be conducted by qualified personnel only.

⚠️ WARNING! Risk of electric

shock! Do not immerse the main unit of the product in water or other liquids. Never hold the main unit under running water.

⚠️ WARNING! Risk of electric

shock! The connector must be removed before the product is cleaned and the appliance inlet must be dried before the product is used again.

⚠️ WARNING! Risk of electric

shock! Never use a damaged product. Disconnect the product from the power supply and contact your retailer if it is damaged.

⚠️ WARNING! Risk of electric

shock! Never pour liquids out over the mains cord with mains plug.

- The product is not to be used if it has been dropped, if there are visible signs of damage.

- Before connecting the product to the power supply, check that the voltage and current rating corresponds with the power supply details shown on the product's rating label.
- Regularly check the mains plug and the mains cord for damages. If the mains cord is damaged, it must be replaced by a special cord or assembly available from the manufacturer or its service agent.
- Protect the mains cord against damages. Do not let it hang over sharp edges, do not squeeze or bend it. Keep the mains cord away from hot surfaces and open flames.
- Never touch the mains plug with wet or moist hands.

Operation

⚠️ DANGER! Risk of burns!

During use the product gets hot. Do not touch the product while in use nor immediately after use.

- The product must not be left unattended while it is connected to the supply mains.
- Do not move the product while it is in operation.
- Do not use the product without an inserted cooking pot.

- Do not switch on the product when the cooking pot is empty.
- Do not place the product on hot plates (gas, electric, coal cooking range etc.). Operate the product on a level, stable, clean, heat-resistant and dry surface.
- Do not cover the product or the steam valve while it is in use or shortly after use, when it is still hot.
- Lay cords in such a way that they may not be tripped over or otherwise damaged.
- The product is not intended to be operated by means of an external timer or separate remote-control system.
- The heating plate is subject to residual heat after use.
- Use the product only with the provided accessories.

Cleaning and storage

⚠ WARNING! Risk of injury!

Unplug the product from the socket-outlet when not in use and before cleaning. Allow the product to cool before inserting/removing parts, and before cleaning the product. The inlet must be dry before the product is used again.

- Do not store the hot product in a cupboard or in the packaging.
- Do not pull the mains plug out of the electrical outlet by the mains cord.
- Protect the product, its mains cord and mains plug against dust, direct sunlight, dripping and splashing water.
- Store the product in a cool, dry place, protected from moisture and out of the reach of children.
- Protect the product against heat. Do not place the product close to open flames or heat sources such as stoves or heating appliances.

● **Before first use**

1. Remove the packaging. Check if all parts are complete.
2. To remove residue originated from manufacturing process: Fill the cooking pot **18** with water up to the CUP marking **4**. Start cooking for about 30 minutes (see "Steam cooking").
3. Clean the product and its accessories (see "Cleaning and care").

● **Operation**

⚠ CAUTION! Risk of scalding! Hot steam escapes from the steam valve **6** and upon opening the lid **1**.

ⓘ NOTES:

- Before placing the cooking pot **18** into the main unit **16**, make sure the outside of the cooking pot is dry and clean. A wet cooking pot may damage the product.
- Do not switch on the product when the cooking pot **18** is empty.

❑ **Assembling the cooking pot/steamer insert:**

- Press the release button [5] and lift the lid [1] up.
- Place the cooking pot [18] into the main unit [16].
- Place the steamer insert [19] on top of the cooking pot [18] if desired.
- Close the lid [1] using the handle [12].

❑ **Turning the product on:**

- Connect the detachable mains cord [10] to the appliance inlet [7] (at the rear of the main unit [16]).
- Connect the mains plug [10] to a suitable socket-outlet.
- Set the on/off switch [14] to **I**. The yellow indicator [3] lights up.

ⓘ NOTE: Do not press down the cooking button [4] before turning the product on or before you are ready to cook. If the cooking button is currently pressed down, you can push it upwards.

❑ **Turning the product off:**

- Set the on/off switch [14] to **O**.
- Disconnect the mains plug [10] from the socket-outlet.
- Disconnect the detachable mains cord [10] from the main unit [16].

● **Start cooking**

Cooking tips

- ❑ Always fill the cooking pot [18] between the CUP markings **2** and **5** on the cooking pot's inside.
- ❑ For a better cooking result, coat the inside of the cooking pot [18] with a little fat or oil.
- ❑ Always follow the preparation instructions on the packaging of the rice.
- ❑ A level measuring cup [9] of rice is a suitable portion for one person. Determine the appropriate amount of rice and water at your preference.
- ❑ The cooking time can be shortened by using hot water. When you do so, use a little less water than indicated on the CUP marking.

ⓘ **NOTES:**

If using a different container other than the measuring cup [9], use the Litre (**L**) marking on the inner side of the cooking pot [18] for measuring water.





❑ **Example:**

- You want to cook 0.6 litres of rice.
- Measure 600 ml of rice and give the rice into the cooking pot [18].
- Fill water up to the **0.6 L** mark into the cooking pot [18].
- ❑ After placing the rice into the cooking pot [18]: The scale inside the cooking pot represents the amount of water to be added (according to the quantity of rice). Do not use the scale to measure liquids or food, since the scale only applies to this product.
- ❑ Use the spoon [8] to remove the rice. Use of other utensils may damage the anti-stick coating on the cooking pot [18].
- ❑ Do not keep the cooked rice warm in the product for more than 2 hours.

● **Preparing rice**

1. Press the release button [5] and lift the lid [1] up.
2. Remove the cooking pot [18].
3. Measure the desired quantity of rice using the measuring cup [9] (fig. C).
4. Thoroughly wash the rice to remove debris and the surface starch to avoid the rice getting gummy.
5. Drain the washed rice. Pour rice into the cooking pot [18].
6. Add water up to the corresponding CUP markings on the inside of the cooking pot [18]:





Rice	Water
2 measuring cups	Cup marking 2
3 measuring cups	Cup marking 3
4 measuring cups	Cup marking 4
5 measuring cups	Cup marking 5

7. Place the cooking pot **18** into the main unit **16**.
Make sure that the cooking pot is not skewed or tilted.
8. Close the lid **1**. Press the cooking button **4** down.
 - The yellow indicator  **3** goes out.
 - The red indicator  **2** lights up.
9. When the rice is cooked, the cooking button **4** automatically pops up.
 - The red indicator  **2** goes out.
 - The yellow indicator  **3** lights up.
10. Wait for 5 minutes before opening the lid **1**.
Serve the rice.
11. Set the on/off switch **14** to **0**.
12. Disconnect the mains plug **10** from the socket-outlet.
13. Disconnect the detachable mains cord **10** from the main unit **16**.

i NOTE: Always fill the cooking pot **18** between the CUP markings **2** and **5** on the cooking pot's inside.

● Preparing pretreated rice

Pretreated rice, such as "Quick cook rice", requires a shorter cooking time.

1. Press the release button **5** and lift the lid **1** up.
2. Remove the cooking pot **18**.
3. Measure the desired quantity of rice using the measuring cup **9** (fig. C).
4. Pour rice and the amount of water specified on the rice packaging into the cooking pot **18**.
5. Place the cooking pot **18** into the main unit **16**.
Make sure that the cooking pot is not skewed or tilted.
6. Close the lid **1** and press the cooking button **4** down.
 - The yellow indicator  **3** goes out.
 - The red indicator  **2** lights up.
7. When the rice is cooked, the cooking button **4** automatically pops up.
 - The red indicator  **2** goes out.
 - The yellow indicator  **3** lights up.
8. Wait for 5 minutes before opening the lid **1**.
Serve the rice.

i NOTES:

- Some types of easy-cook rice still have to swell after cooking.
- Always follow the preparation instructions on the rice packaging.
- Always fill the cooking pot **18** between the CUP markings **2** and **5** on the cooking pot's inside.





● Steam cooking

⚠ CAUTION! Risk of burns! Always use oven cloths or mitts to remove the steamer insert **19** from the cooking pot **18**.

i NOTE: Make sure the cooking pot **18** is placed properly into the main unit **16**. Otherwise, the shut-off function may be triggered and the product cannot switch on.

1. Pour the desired quantity of water into the cooking pot **18**:

Food	Weight ¹	Water ²	Steaming time ¹	Preparation
Vegetables				
Broccoli	200 g	2	20 min	Cut into bite-sized pieces.
Carrots, asparagus, baby corn	250 g	2	25 min	Cut the carrots into small pieces.
Corn	300 g	2	20 min	Husk the corn and remove the corn silk.
Mushrooms	200 g	1	20 min	Cut into halves.
Seafood/Fish/Meat				
Prawns (cook until pink)	250 g	2	15 min	-
Mussels (cook until they are open)	150 g	1	10 min	-
Oysters	250 g	2	30 min	-
Fish fillet (salmon)	250 g	2	20 min	Marinate with seasoning (depending on your preferences).
Chicken fillet	250 g	2	20 min	Marinate with seasoning (depending on your preferences).
¹ = approx. // ² = (measuring cups)				

2. Place the food to be steamed in the steamer insert **19**.
3. Place the steamer insert **19** onto the cooking pot **18**.
4. Close the lid **1** and press the cooking button **4** down.
 - The yellow indicator  **3** goes out.
 - The red indicator  **2** lights up.
5. When the suggested steaming time has elapsed, push the cooking button **4** upwards.
 - The red indicator  **2** goes out.
 - The yellow indicator  **3** lights up.
6. Remove the steamed food and serve.
7. Set the on/off switch **14** to **●**.
8. Disconnect the mains plug **10** from the socket-outlet.
9. Disconnect the detachable mains cord **10** from the main unit **16**.

● Cleaning and care

⚠ DANGER! Risk of electric shock! Before cleaning: Always disconnect the product from the socket-outlet.

⚠ DANGER! Risk of burns! Do not clean the product right after operation. Let the product cool first.

⚠ WARNING! Do not immerse the main unit **16** in water or other liquids. Never hold the main unit under running water.

⚠ CAUTION! Do not clean the product or its accessories in the dishwasher.

ⓘ NOTE: Clean the product right after it has cooled. Once the food residues have dried, they are not easy to remove.

Part	Cleaning
<input type="checkbox"/> Main unit 16	<input type="checkbox"/> Wipe down the housing with a slightly damp cloth. <input type="checkbox"/> Do not let any water or other liquids enter the main unit.
<input type="checkbox"/> Condensation collector 11	<input type="checkbox"/> Grip the upper sides of the condensation collector and pull it outwards (Fig. B). <input type="checkbox"/> Empty and rinse with water.
<input type="checkbox"/> Steam vent cover 20	<input type="checkbox"/> Pull the steam vent cover outwards and rinse with water.
<input type="checkbox"/> Heating plate 13	<input type="checkbox"/> Removing fat and liquids: Use a piece of kitchen paper.
<input type="checkbox"/> Cooking pot 18 <input type="checkbox"/> Steamer insert 19 <input type="checkbox"/> Spoon 8 <input type="checkbox"/> Measuring cup 9	<input type="checkbox"/> Rinse with water and a mild detergent. <input type="checkbox"/> For stubborn or hardened residues, soak in warm soapy water.

■ Do not use any abrasive, aggressive cleaners or hard brushes to clean the product or its accessories.

After cleaning: Let all parts dry.

Refit the steam vent cover **20** firmly onto the lid **1**.

Reinserting the condensation collector **11**: Fit the bottom into place first and then push the top part into the product.

● Troubleshooting

Problem	Solution
The product is not working.	<input type="checkbox"/> Connect the detachable mains cord 10 to a suitable socket-outlet.
The cooking button 4 keeps springing up again.	<input type="checkbox"/> Make sure the cooking pot 18 is seated correctly in the main unit 16 .

● Storage

⚠ DANGER! Risk of burns! Do not store the product right after operation. Let the product cool first.

Clean the product and let all parts dry before storage.

Store the cooking pot **18** and steamer insert **19** in the main unit **16**.

Put the spoon **8** into the spoon holder **17**.

Store the product in the original packaging when it is not in use.

Store the product at a dry location out of the reach of children.

● Disposal

The packaging is made entirely of recyclable materials, which you may dispose of at local recycling facilities.



Observe the marking of the packaging materials for waste separation, which are marked with abbreviations (a) and numbers (b) with following meaning:

1-7: plastics/20-22: paper and fibreboard/80-98: composite materials.

Product:



Contact your local refuse disposal authority for more details of how to dispose of your worn-out product.



To help protect the environment, please dispose of the product properly when it has reached the end of its useful life and not in the household waste. Information on collection points and their opening hours can be obtained from your local authority.

● Warranty

The product has been manufactured to strict quality guidelines and meticulously examined before delivery. In the event of material or manufacturing defects you have legal rights against the retailer of this product. Your legal rights are not limited in any way by our warranty detailed below.

The warranty for this product is 3 years from the date of purchase. The warranty period begins on the date of purchase. Keep the original sales receipt in a safe location as this document is required as proof of purchase.

Any damage or defects already present at the time of purchase must be reported without delay after unpacking the product.

Should the product show any fault in materials or manufacture within 3 years from the date of purchase, we will repair or replace it – at our choice – free of charge to you. The warranty period is not extended as a result of a claim being granted. This also applies to replaced and repaired parts.

This warranty becomes void if the product has been damaged, or used or maintained improperly.

The warranty covers material or manufacturing defects. This warranty does not cover product parts subject to normal wear and tear, thus considered consumables (e.g. batteries, rechargeable batteries, tubes, cartridges), nor damage to fragile parts, e.g. switches or glass parts.

● Warranty claim procedure

To ensure quick processing of your case, please observe the following instructions:

Please have the till receipt and the item number (IAN 437673_2304) available as proof of purchase.

You will find the item number on the rating plate, an engraving, on the front page of the instructions for use (bottom left), or as a sticker on the rear or bottom of the product.

If functional or other defects occur, please contact the service department listed either by telephone or by e-mail.

You can return a defective product to us free of charge to the service address that will be provided to you. Ensure that you enclose the proof of purchase (till receipt) and information about what the defect is and when it occurred.

● Service

GB **Service Great Britain**

Tel.: 0800 0569216

E-Mail: owim@lidl.co.uk



A felhasznált piktogramok/szimbólumok listája	Oldal	17
Bevezető	Oldal	18
Rendeltetésszerű használat	Oldal	18
A csomagolás tartalma	Oldal	18
A részegységek leírása	Oldal	18
Műszaki adatok	Oldal	18
Biztonsági utasítások	Oldal	19
Mielőtt először használná	Oldal	22
Kezelés	Oldal	22
A főzés megkezdése	Oldal	22
Rizsfőzés	Oldal	23
Előkezelt rizs főzése	Oldal	23
Gőzölés	Oldal	24
Tisztítás és ápolás	Oldal	25
Hibaelhárítás	Oldal	25
Tárolás	Oldal	26
Mentesítés	Oldal	26
Garancia	Oldal	26
Garanciális ügyek lebonyolítása	Oldal	26
Szerviz	Oldal	27

A felhasznált piktogramok/szimbólumok listája

 <p>VESZÉLY! Ez a szimbólum a „Veszély” szó mellett nagy kockázati tényezőre hívja fel a figyelmet, melyet ha nem kerülnek el, az súlyos sérülésekhez vagy halálesetkez vezet.</p>	 Váltóáram/-feszültség
	Hz Hertz (hálózati frekvencia)
	W Watt
 <p>FIGYELMEZTETÉS! Ez a szimbólum a „Figyelmeztetés” szó mellett közepes kockázati tényezőre hívja fel a figyelmet, melyet ha nem kerülnek el, az súlyos sérülésekhez vagy akár halálesetkez is vezethet.</p>	 MEGJEGYZÉS: Ez a szimbólum a „Megjegyzés” szó mellett hasznos információkra hívja fel a figyelmet.
	 A terméket csak száraz helyiségekben, beltéren használja.
 <p>VIGYÁZAT! Ez a szimbólum a „Vigyázat” szó mellett alacsony kockázati tényezőre hívja fel a figyelmet, melyet ha nem kerülnek el, az kisebb vagy mérsékelt sérülésekhez vezethet.</p>	 Veszély – áramütésveszély!
	 Vigyázat! Forró felületek!
 A termék az I. védelmi osztályba tartozik, ezért földelővezetékekhez kell csatlakoztatni.	 Vigyázat! Forró gőz!
 Élelmiszerbiztos: A termék nincs negatív hatással az élelmiszerek ízére vagy szagára.	 Biztonsági utasítások  Kezelési utasítások
 A CE-jelzés azt jelzi, hogy a termék megfelel a rá vonatkozó EU előírásoknak.	

RIZSFŐZŐ

● Bevezető

Gratulálunk új termékének vásárlása alkalmából. Ezzel a döntésével vállalatunk értékes terméke mellett döntött. A használati utasítás ezen termék része. A biztonságra, a használatára és a megsemmisítésre vonatkozó fontos tudnivalókat tartalmazza. A termék használata előtt ismerje meg az összes használati és biztonsági tudnivalót. A terméket csak a leírtak szerint és a megadott felhasználási területeken alkalmazza. A termék harmadik személy számára való továbbadása esetén kézbesítse vele annak a teljes dokumentációját is.

● Rendeltetészerű használat

- A termék rizs főzésére és egyes élelmiszerek, például zöldségek vagy hal gőzölésére alkalmas. A termék más célra nem használható.
- A termék kizárólag háztartási használatra alkalmas, üzleti célra nem használható.
- A termék kizárólag beltéren, száraz helyiségekben használható.
- A termék csak háztartási használatra vagy ahhoz hasonló alkalmazási területekre alkalmas, ilyenek például:
 - Üzletek, irodák és más munkaterületek munkahelyi konyhái;
 - Tanyaházak;
 - Szállodák, motelek és egyéb szálláshelyek vendégei számára;
 - Félpanziós ellátást nyújtó szállások és hasonló helyek.
- A gyártó nem vállal felelősséget a szakszerűtlen használatból adódó károkért.

● A csomagolás tartalma

A termék kicsomagolása után ellenőrizze a csomagolás teljességét és az alkatrészek megfelelő állapotát. Használat előtt távolítsa el minden csomagolóanyagot.

- 1 Rizsfőző
- 1 Főzőtál
- 1 Gőzölőbetét

- 1 Mérőpohár
- 1 Kanál
- 1 Levehető elektromos vezeték csatlakozóval
- 1 Rövid útmutató

● A részegységek leírása

A ábra

- 1 Fedő
- 2 Piros színű jelzőfény  („Főzés”)
- 3 Sárga színű jelzőfény  („Melegen tartás”)
- 4 A főzés gombja
- 5 Kioldógomb
- 6 Gőzszелеp
- 7 Bemenő aljzat
- 8 Kanál
- 9 Mérőpohár
- 10 Levehető elektromos vezeték csatlakozóval (dugasz)
- 11 Kondenzvízgyűjtő
- 12 Fogantyú
- 13 Fűtőlap
- 14 Be-/kikapcsológomb
- 15 Érzékelő
- 16 Főegység
- 17 Kanáltartó
- 18 Főzőtál
- 19 Gőzölőbetét
- 20 A gőzkimeneti nyílás fedele

● Műszaki adatok

Bemenő feszültség:	220–240 V~, 50–60 Hz
Teljesítményfelvétel:	400 W
	45 W (melegen tartó módban)
Védelmi osztály:	I
Tanúsítvány:	
HG10520:	GS (Intertek)
HG10520-BS:	-
HG10520-CH:	-



Biztonsági utasítások

A TERMÉK HASZNÁLATA ELŐTT ISMERKEDJEN MEG MINDEN BIZTONSÁGI ÉS KEZELÉSI UTASÍTÁSSAL! HA A TERMÉKET TOVÁBBADJA, ADJA MELLÉ EZEKET A DOKUMENTUMOKAT IS!

A jelen használati útmutatóban leírtak figyelmen kívül hagyásából adódó károk esetén a garancia érvényét veszti!

A közvetett károkért nem vállalunk felelősséget! A szakszerűtlen használat vagy a biztonsági utasítások figyelmen kívül hagyása következtében történő anyagi károkért és személyi sérülésekért nem vállalunk felelősséget!

Gyermekek és fogyatékkal élők

⚠ FIGYELMEZTETÉS! ÉLET- ÉS BALESETVESZÉLY CSECSEMŐKRE ÉS GYERMEKEKRE NÉZVE!

Ne hagyja a gyermekeket a csomagolóanyagokkal felügyelet nélkül. A csomagolóanyagok fulladást okozhatnak.

A gyermekek gyakran alábecsülik az ezzel kapcsolatos veszélyeket.

Tartsa a csomagolóanyagokat gyermekektől távol.

- A terméket akkor használhatják 8 éves és afeletti gyermekek, csökkent testi, érzékszervi vagy szellemi képességű, valamint megfelelő tapasztalattal és tudással nem rendelkező személyek, ha számukra felügyeletet biztosítanak vagy ha utasításokat kapnak a termék biztonságos használatával kapcsolatban, és megértik az azzal járó veszélyeket.
- Gyermekek nem játszhatnak a termékkel.
- A tisztítást és a felhasználói karbantartást gyermekek nem végezhetik, kivéve ha elmúltak 8 évesek és számukra felügyeletet biztosítanak.
- Tartsa a 8 év alatti gyermekeket a termék elektromos vezetékétől távol.

Rendeltetésszerű használat

⚠ FIGYELMEZTETÉS!

A szakszerűtlen kezelés sérülésekhez vezethet.

A terméket kizárólag ezen használati útmutatónak megfelelően használja. Ne próbálja meg a terméket bármilyen módon módosítani.

Elektromos biztonság

⚠ **VESZÉLY!**

Áramütésveszély! Ne próbálja meg saját kezűleg megjavítani a terméket. Hibás működés esetén a termék javítási munkáit bízza képzett szakemberre.

⚠ **FIGYELMEZTETÉS!**

Áramütésveszély! A termék főegységét ne merítse vízbe vagy más folyadékokba. Soha ne tartsa a főegységet folyó víz alá.

⚠ **FIGYELMEZTETÉS!**

Áramütésveszély! A termék tisztítása előtt a csatlakozót ki kell húzni, és a termék újbóli használata előtt a bemenő aljzatot szárazra kell törölni.

⚠ **FIGYELMEZTETÉS!**

Áramütésveszély! Ne használja a terméket, ha sérült. Ha a termék megsérült, válassza le a hálózati áramról és forduljon az eladójához.

⚠ **FIGYELMEZTETÉS!**

Áramütésveszély! Soha ne rázzon ki folyadékokat az elektromos vezetékre és a csatlakozóra.

- Ne használja a terméket, ha az leesett, vagy ha azon látható sérülések vannak.
- Mielőtt a terméket az elektromos hálózatra csatlakoztatná ellenőrizze, hogy a hálózat névleges feszültsége megfelelő-e a termék adattábláján feltüntetettnek.
- Rendszeresen ellenőrizze az elektromos vezeték és a csatlakozó épségét. Ha az elektromos vezeték megsérül, azt egy speciális, a gyártótól vagy annak képviselőitől beszerezhető vezetékre kell kicserélni.
- Óvja az elektromos vezetéket a sérülésektől. Ne hagyja azt éles sarkokon átlógni, becsípődni, és ne hajlítsa meg. Az elektromos vezetéket tartsa forró felületektől és nyílt lángoktól távol.
- Soha ne érjen az elektromos csatlakozóhoz vizes vagy nedves kézzel.

Kezelés

VESZÉLY! Égési sérülés

kockázata! A termék működés közben nagyon forró. A termékhez ne érjen hozzá működés közben és közvetlenül azután.

- Ne hagyja a terméket felügyelet nélkül, amíg az az elektromos hálózatra csatlakozik.
- Ne mozgassa a terméket működés közben.
- A terméket ne használja behelyezett főzőtál nélkül.
- Ne kapcsolja be a terméket, ha a főzőtál üres.
- Ne tegye a terméket forró felületekre (pl. gáztűzhely, elektromos tűzhely, sütő stb.). A terméket mindig egyenes, stabil, tiszta, hőálló és száraz felületen üzemeltesse.
- Ne takarja le a terméket és a gőzszelepet, amíg az használatban van, röviddel használat után és amíg meleg.
- Az elektromos vezetéseket úgy helyezze el, hogy azokban senki ne tudjon elbotlani, és azokban ne eshessen kár.
- Ezt a terméket ne működtesse külső időzítővel vagy különálló távszabályzórendszerrel.
- A fűtőlappal felülete használat után is még sugároz hőt.

- A terméket kizárólag a mellékelt alkatrészekkel használja.

Tisztítás és tárolás

FIGYELMEZTETÉS!

Sérülésveszély! Húzza ki a termék csatlakozóját tisztítás előtt, illetve ha nem használja. Az alkatrészek behelyezése és kivétele, valamint tisztítás előtt hagyja a terméket lehűlni. A termék újbóli használata előtt az aljzat legyen száraz.

- A terméket forró állapotban ne tárolja szekrényben vagy a csomagolásában.
- Az elektromos csatlakozót ne a vezetéknél fogva húzza ki a konnektorból.
- A terméket, az elektromos vezetéket és a csatlakozót óvja a portól, a közvetlen napfénytől, a rácspeppenő vagy ráfröccsenő víztől.
- A terméket hűvös, száraz, nedvességtől védett, gyermekektől elzárt helyen tárolja.
- Óvja a terméket a hőtől. Ne tegye a terméket nyílt lángok vagy hőforrások (tűzhelyek, fűtőberendezések) közelébe.

● **Mielőtt először használná**

1. Távolítsa el a csomagolóanyagokat. Ellenőrizze, hogy az alkatrészek hiánytalanok-e.
2. A főzés alatt ottragadt maradékok eltávolítása: Töltse meg a főzőtálat **18** a CUP jelzésig **4** vízzel. Főzze a vizet kb. 30 percig (lásd a „Gőzölés” c. részt).
3. Tisztítsa meg a terméket és az alkatrészeit (ehhez lásd a „Tisztítás és ápolás” című részt).

● **Kezelés**

 **VIGYÁZAT! Forrázásveszély!** A gőzszелеpből **6** és a fedő **1** nyitásakor forró gőz távozik.

MEGJEGYZÉSEK:

- Mielőtt a főzőtálat **18** a főegységbe **16** helyezi ellenőrizze, hogy a főzőtál külseje száraz és tiszta-e. Ha a főzőtál nedves, a termék megsérülhet.
- Ne kapcsolja be a terméket, ha a főzőtál **18** üres.

A főzőtál/gőzölőbetét behelyezése:

- Nyomja meg a kioldógombot **5**, a fedő **1** felnyitására.
- Helyezze be a főzőtálat **18** a főegységbe **16**.
- Igény szerint helyezze rá a gőzölőbetétet **19** a főzőtálra **18**.
- Zárja le az fedőt **1** a fogóval **12**.

A termék bekapcsolása:

- Dugja be a levehető elektromos vezetékét **10** a bemenő aljzatba **7** (a főegység **16** hátoldalán).
- Dugja be az elektromos csatlakozót **10** egy megfelelő konnektorba.
- Állítsa a be-/kikapcsológombot **14** az **I** állásba A sárga színű jelzőfény **3** kigyullad.

 **MEGJEGYZÉS:** Ne nyomja meg a főzés gombját **4** lefelé a termék bekapcsolása előtt, és mielőtt a főzésre elő nem készült. Ha a főzés gombja épp le van nyomva, azt vissza tudja nyomni felfelé.

A termék kikapcsolása:

- A be-/kikapcsológombot **14** fordítsa **O** állásba.
- Húzza ki az elektromos csatlakozót **10** a konnektorból.
- Húzza ki a levehető elektromos vezetékét **10** a főegységből **16**.

● **A főzés megkezdése**

Tipppek a főzéshez

- A főzőtálat **18** mindig a főzőtál belsejében található CUP-jelzések **2** és **5** közötti szintig töltsse.
- A jobb főzési eredmények érdekében kenje be a főzőtál **18** belsejét némi zsírral vagy olajjal.
- Mindig kövesse a rizs csomagolásán található főzési utasításokat.
- Egy csapott mérőpohárnyi **9** rizs egy személy megfelelő adagja. Igény szerint határozza meg a rizs és a víz mennyiségét.
- Forró víz használata esetén a főzési idő rövidebb lesz. Ebben az esetben használjon valamivel kevesebb vizet, mint azt a CUP-jelzések mutatják.

MEGJEGYZÉSEK:

Ha a betöltés során a mérőpohár **9** helyett egy másik edényt kíván használni, a főzőtál **18** belsejében lévő literskála (**L**) segít a szükséges vízmennyiség meghatározásában.

Példa:





- Ön 0,6 liter rizst szeretne főzni.
- Mérje ki a 600 ml rizst, majd töltsse bele a főzőtálba **18**.
- Töltsön be vizet a főzőtálba **18** a **0.6 L** jelzésig.

- Miután betöltötte a rizst a főzőtálba **18**: A főzőtálban lévő skála jelölései a betöltendő víz mennyiségét jelzik (a rizs mennyisége alapján). A skálát ne használja folyadékok vagy élelmiszerek kimérésére, mert a skála csak erre a termékre érvényes.
- A rizs kivételéhez használja a kanalat **8**. Más eszközök használata kárt tehet a főzőtál **18** tapadámentes bevonatában.
- A kész rizst ne tartsa a termékben melegen 2 óránál hosszabb ideig.

● Rizsfőzés





1. Nyomja meg a kioldógombot **5**, a fedő **1** felnyitásához.
2. Vegye ki a főzőtálat **18**.
3. A mérőpohár **9** segítségével mérje ki a kívánt mennyiségű rizst (C ábra).
4. A maradékanyagok és a keményítő eltávolításához alaposan mossa át a rizst, hogy az ne legyen túl ragacsos.
5. Csepegtesse le a megmosott rizst. Öntse be a rizst a főzőtálba **18**.
6. Töltsön be vizet a főzőtálba **18** a belsejében található megfelelő CUP-jelzésekig:

Rizs	Víz
2 mérőpohár	Cup-jelzés 2
3 mérőpohár	Cup-jelzés 3
4 mérőpohár	Cup-jelzés 4
5 mérőpohár	Cup-jelzés 5

7. Helyezze be a főzőtálat **18** a főegységbe **16**. Ügyeljen arra, hogy a főzőtálat ne ferdén vagy féldalisan helyezze be.
 8. Csukja le a fedelet **1**. Nyomja le a főzés gombját **4**.
 - A sárga színű jelzőfény  **3** kialszik.
 - A piros színű jelzőfény  **2** kigyullad.
 9. Amikor a rizs megfőtt, a főzés gombja **4** automatikusan felpattan.
 - A piros színű jelzőfény  **2** kialszik.
 - A sárga színű jelzőfény  **3** kigyullad.
 10. A fedő **1** felnyitása előtt várjon 5 percet. Tálalja a rizst.
 11. A be-/kikapcsológombot **14** fordítsa **○** állásba.
 12. Húzza ki az elektromos csatlakozót **10** a konnektorból.
 13. Húzza ki a levehető elektromos vezetékét **10** a főegységből **16**.
- ❗ MEGJEGYZÉS:** A főzőtálat **18** mindig a főzőtál belsejében található **2** és **5** CUP-jelzések közötti szintig töltsse.

● Előkezelt rizs főzése

Az előkezelt rizsfajták, pl. a „gyorsrizs” főzése rövidebb időt vesz igénybe.

1. Nyomja meg a kioldógombot **5**, a fedő **1** felnyitásához.
2. Vegye ki a főzőtálat **18**.
3. A mérőpohár **9** segítségével mérje ki a kívánt mennyiségű rizst (C ábra).
4. Töltsse be a rizst és a csomagolásán megadott mennyiségű vizet a főzőtálba **18**.
5. Helyezze be a főzőtálat **18** a főegységbe **16**. Ügyeljen arra, hogy a főzőtálat ne ferdén vagy féldalisan helyezze be.
6. Csukja le a fedelet **1** és nyomja le a főzés gombját **4**.
 - A sárga színű jelzőfény  **3** kialszik.
 - A piros színű jelzőfény  **2** kigyullad.
7. Amikor a rizs megfőtt, a főzés gombja **4** automatikusan felpattan.
 - A piros színű jelzőfény  **2** kialszik.
 - A sárga színű jelzőfény  **3** kigyullad.
8. A fedő **1** felnyitása előtt várjon 5 percet. Tálalja a rizst.
9. A be-/kikapcsológombot **14** fordítsa **○** állásba.
10. Húzza ki az elektromos csatlakozót **10** a konnektorból.
11. Húzza ki a levehető elektromos vezetékét **10** a főegységből **16**.

❗ MEGJEGYZÉSEK:

- Egyes gyorsrizseket főzés után még hagyni kell feldagadni.
- Mindig kövesse a rizs csomagolásán található főzési utasításokat.
- A főzőtálat **18** mindig a főzőtál belsejében található **2** és **5** CUP-jelzések közötti szintig töltsse.

● Gőzölés

⚠ VIGYÁZAT! Égési sérülés kockázata! Mindig használjon egy edényfogót vagy sütőkesztyűt a gőzölőbetét **19** kivételéhez a főzőtálból **18**.

ⓘ MEGJEGYZÉS: Ellenőrizze, hogy a főzőtál **18** megfelelően van-e a főegységbe **16** helyezve. Ellenkező esetben a kikapcsoló funkció aktiválódik és a terméket nem lehet bekapcsolni.

1. Töltse be a kívánt mennyiségű vizet a főzőtálba **18**:

Élelmiszer	Súly ¹	Víz ²	Gőzölési idő ¹	Előkészületek
Zöldség				
Brokkoli	200 g	2	20 perc	Vágja fel falatokra.
Sárgarépa, spárga, békukukorica	250 g	2	25 min	A sárgarépát vágja fel kis darabokra.
Kukorica	300 g	2	20 perc	Húzza le a csuhét és távolítsa el a bajuszszalakat.
Gomba	200 g	1	20 perc	Vágja félbe
Tenger gyümölcsei/hal/hús				
Garnélarák (főzze rózsaszínre)	250 g	2	15 min	-
Kagylók (főzze addig, amíg ki nem nyílnak)	150 g	1	10 min	-
Osztriga	250 g	2	30 min	-
Halfilé (lazac)	250 g	2	20 perc	Pácolja be fűszerekkel (ízleszerint).
Baromfifilé	250 g	2	20 perc	Pácolja be fűszerekkel (ízleszerint).
¹ = kb. // ² = (Mérőpohár)				

- Helyezze be a gőzölni kívánt élelmiszereket a gőzölőbetétbe **19**.
- Helyezze rá a gőzölőbetétet **19** a főzőtálba **18**.
- Csukja le a fedőt **1** és nyomja le a főzés gombját **4**.
 - A sárga színű jelzőfény **3** kialszik.
 - A piros színű jelzőfény **2** kigyullad.
- Ha az ajánlott gőzölési idő lejárt, nyomja fel a főzés gombját **4**.
 - A piros színű jelzőfény **2** kialszik.
 - A sárga színű jelzőfény **3** kigyullad.
- Vegye ki és tálalja a megpárolódott ételeket.
- A be-/kikapcsológombot **14** fordítsa **●** állásba.
- Húzza ki az elektromos csatlakozót **10** a konnektorból.
- Húzza ki a lehető elektromos vezetékét **10** a főegységből **16**.

● Tisztítás és ápolás

⚠ VESZÉLY! Áramütésveszély! Tisztítás előtt: Mindig húzza a termék ki az elektromos csatlakozót a konnektorból.

⚠ VESZÉLY! Égési sérülés kockázata! Ne tisztítsa a terméket közvetlenül használat után. Előtte hagyja a terméket lehűlni.

⚠ FIGYELMEZTETÉS! A főegységet [16] ne merítse vízbe vagy egyéb folyadékba. A főegységet soha ne tartsa folyó víz alá.

⚠ VIGYÁZAT! A terméket és alkatrészeit ne helyezze mosogatógépbbe.

📌 MEGJEGYZÉS: Amint a termék lehűlt, azonnal tisztítsa meg. Ha az ételmaradékok rászáradnak, azokat már nem olyan könnyű eltávolítani.

Alkatrész	Tisztítás
<input type="checkbox"/> Főegység [16]	<input type="checkbox"/> A borítást tisztítsa egy enyhén nedves ruhával. <input type="checkbox"/> Ne hagyja, hogy víz vagy más folyadékok jussanak a főegység belsejébe.
<input type="checkbox"/> Kondenzvízgyűjtő [11]	<input type="checkbox"/> Fogja meg a kondenzvízgyűjtő felső oldalait határozottan, majd húzza kifelé (B ábra). <input type="checkbox"/> Ürítse ki és öblítse át vízzel.
<input type="checkbox"/> A gőzkimeneti nyílás fedele [20]	<input type="checkbox"/> Húzza ki a gőzkimeneti nyílás fedelét és öblítse át vízzel.

Alkatrész	Tisztítás
<input type="checkbox"/> Fűtőlap [13]	<input type="checkbox"/> A zsiradék és a folyadék eltávolítása: Használjon konyhai törlőt.
<input type="checkbox"/> Főzőtál [18] <input type="checkbox"/> Gőzölőbetét [19] <input type="checkbox"/> Kanál [8] <input type="checkbox"/> Mérőpohár [9]	<input type="checkbox"/> Mosogassa el vízzel és némi mosogatószerrel. <input type="checkbox"/> A makacs vagy rászáradt maradékokat puhítsa meg meleg, mosogatószeres vízzel.

- A termék és az alkatrészei tisztításához ne használjon maró anyagokat, durva tisztítószerkeket vagy kemény keféket.
- Tisztítás után: Hagyja az alkatrészeket megszáradni.
- Helyezze vissza a gőzkimeneti nyílás fedelét [20] a fedőre [1].
- A kondenzvízgyűjtő [11] visszahelyezése: Először helyezze be a talpát, majd nyomja be a felső részét a termékbe.

● Hibaelhárítás

Probléma	Megoldás
A termék nem működik.	<input type="checkbox"/> Dugja be a lehető elektromos vezetékét [10] egy megfelelő konnektorbba.
A főzés gombja [4] ismét felpattan.	<input type="checkbox"/> Ellenőrizze, hogy a főzőtál [18] helyesen van-e a főegységbe [16] helyezve.

● Tárolás

 **VESZÉLY! Égési sérülés kockázata!** Ne tegye el a terméket közvetlenül használat után. Előtte hagyja a terméket lehűlni.

- Tárolás előtt tisztítsa meg a terméket és hagyja az alkatrészeket megszáradni.
- A főzőtálat **18** és a gőzölöbetét **19** tárolja a főegységben **16**.
- A kanalat **8** illessze bele a kanáltartóba **17**.
- Ha a terméket nem használja, tárolja azt az eredeti csomagolásában.
- A terméket tárolja száraz, gyermekek számára nem elérhető helyen.

● Mentesítés

A csomagolás környezetbarát anyagokból készült, amelyeket a helyi újrahasznosító helyeken adhat le ártalmatlanítás céljából.



A hulladék elkülönítéséhez vegye figyelembe a csomagolóanyagban található jelzéseket. Ezek rövidítéseket (a) és számokat (b) tartalmaznak a következő jelentéssel: 1-7: műanyagok/20-22: papír és karton/80-98: kötőanyagok.

Termék:



A kiszolgált termék megsemmisítési lehetőségeiről lakóhelye illetékes önkormányzatánál tájékozódhat.



A környezete érdekében, ne dobja a kiszolgált terméket a háztartási szemétkébe, hanem adja le szakszerű ártalmatlanításra. A gyűjtőhelyekről és azok nyitvatartási idejéről az illetékes önkormányzatnál tájékozódhat.

● Garancia

A terméket szigorú minőségi előírások betartásával gyártottuk, és szállítás előtt alaposan ellenőrzésnek vetettük alá. Anyaghibák és gyártási hibák esetén Önt a termék eladójával szemben törvényes jogok illetik meg. Az Ön törvényes jogait az alábbiakban ismertetett garanciánk semmilyen módon nem korlátozza.

A termékre a vásárlás dátumától számítva 3 év garancia vonatkozik. A garanciaidő a vásárlás dátumával kezdődik. Őrizze meg az eredeti vásárlási nyugtát egy biztonságos helyen, mert ez a dokumentum szükséges a vásárlás tényének igazolására.

A vásárláskor már meglévő sérüléseket vagy hibákat a termék kicsomagolása után azonnal jelenteni kell.

Ha a terméken a vásárlástól számított 3 éven belül anyaghibát vagy gyártási hibát talál, akkor azt saját döntésünk szerint ingyenesen megjavítjuk vagy kicseréljük. A garanciaidő a jótállási igény érvényesítésével nem hosszabbodik meg. Ez a kicserélt és megjavított alkatrészekre is érvényes.

A garancia megszűnik, ha a terméket megrongálták, nem szakszerűen kezelték vagy tartották karban.

A garancia az agyaghibákra és a gyártási hibákra vonatkozik. Ez a garancia nem terjed ki a termék azon alkatrészeire, amelyek normál elhasználódásnak vannak kitéve, és ezért kopóalkatrészeknek számítanak (pl. elemek, akkumulátorok, tömlők, tintapatronok), valamint nem terjed ki a törékeny alkatrészek, pl. kapcsolók vagy üvegből készült alkatrészek sérüléseire.

● Garanciális ügyek lebonyolítása

Ügyének gyors elintézettsége céljából, kérjük kövesse az alábbi útmutatást:

Kérjük, kérdések esetére készítse elő a pénztárblokkot és a cikkszámot (IAN 437673_2304) a vásárlás tényének az igazolására.

Kérjük, hogy a cikkszámot olvassa le a típusabláról, a gravírozásból, az Útmutató címlapjáról (balra lent), illetve a hátoldalon, vagy a termék alján található matricáról.

Amennyiben működési hibák, vagy egyéb hiányosság lépne fel, előszöris vegye fel a kapcsolatot a következőkben megnevezett szervizek egyikével telefonon, vagy e-mailen.

A hibásnak ítélt termék ezután a vásárlást igazoló blokk, valamint a hiba leírásának és keletkezési idejének mellékelésével díjmentesen postázhatja az Önnel közölt szervizcímre.

● **Szerviz**

 **Szerviz Magyarország**















Tel.: 0680021536

E-mail: owim@lidl.hu



Seznam použitých piktogramů a symbolů	Strana	29
Úvod	Strana	30
Použití v souladu s určením	Strana	30
Rozsah dodávky	Strana	30
Popis dílů	Strana	30
Technické údaje	Strana	30
Bezpečnostní pokyny	Strana	31
Před prvním použitím	Strana	33
Obsluha	Strana	33
Začít vařit	Strana	34
Příprava rýže	Strana	34
Příprava předvařené rýže	Strana	35
Vaření v páře	Strana	36
Čištění a péče	Strana	37
Odstraňování chyb	Strana	37
Skladování	Strana	37
Zlikvidování	Strana	38
Záruka	Strana	38
Postup v případě uplatňování záruky	Strana	38
Servis	Strana	38

Seznam použitých piktogramů a symbolů

 <p>NEBEZPEČÍ! Tento symbol se signální slovem „Nebezpečí“ označuje ohrožení s vysokým stupněm rizika, které má, pokud se mu nezabrání, za následek těžké zranění nebo smrt.</p>	 Střídavý proud/napětí
	Hz Hertz (síťová frekvence)
	W Watt
 <p>VAROVÁNÍ! Tento symbol se signální slovem „Varování“ označuje ohrožení se středním stupněm rizika, které může mít, pokud se mu nezabrání, za následek těžké zranění nebo smrt.</p>	 UPOZORNĚNÍ! Tento symbol se signálním slovem „Upozornění“ poskytuje další užitečné informace.
	 Použijte výrobek jen v suchých vnitřních prostorech.
 <p>OPATRNĚ! Tento symbol se signální slovem „Opatrně“ označuje ohrožení s nízkým stupněm rizika, které může mít, pokud se mu nezabrání, za následek malé nebo lehké zranění.</p>	 Nebezpečí – riziko úrazu elektrickým proudem!
	 Opatrně! Horký povrch!
 <p>Tento výrobek je zařazen do ochranné třídy I a musí být zapojen k zásuvce s ochranným vodičem.</p>	 Opatrně! Horká pára!
 <p>Bezpečné pro potraviny: Tento výrobek nemá žádný negativní vliv na chuť a vůni potravin.</p>	 Bezpečnostní pokyny  Pokyny pro činnost
 <p>Značka CE potvrzuje shodu se směrnicemi EU, které se na výrobek vztahují.</p>	

RÝŽOVAR

● Úvod

Blahopřejeme Vám ke koupi nového výrobku. Rozhodli jste se pro kvalitní produkt. Návod k obsluze je součástí tohoto výrobku. Obsahuje důležité pokyny pro bezpečnost, použití a likvidaci. Před použitím výrobku se seznamte se všemi pokyny k obsluze a bezpečnostními pokyny. Používejte výrobek jen popsáním způsobem a na uvedených místech. Při předání výrobku třetí osobě předejte i všechny podklady.

● Použití v souladu s určením

- Tento výrobek je určen pro vaření rýže nebo v paření potravin, jako je zelenina nebo ryby. Výrobek nepoužívejte pro jiné účely.
- Výrobek je určen výhradně pro použití v domácnostech, nikoliv pro komerční účely.
- Výrobek je určen výhradně pro použití v suchých vnitřních prostorách.
- Výrobek je určen pro použití v domácnosti, tak i pro podobné aplikace, jako jsou například:
 - Zaměstnanecké kuchyňky v obchodech, kancelářích a na dalších pracovištích;
 - Zemědělské usedlosti;
 - Pro zákazníky v hotelech, motelech a jiných ubytovacích zařízeních;
 - Penzióny se snídaní a podobné oblasti.
- Výrobce nepřebírá žádnou odpovědnost za škody způsobené neodborným použitím.



● Rozsah dodávky

Po vybalení výrobku zkontrolujte, zda je dodávka kompletní a zda jsou všechny díly v řádném stavu. Před použitím odstraňte všechny obalové materiály.

- 1 Rýžovar
- 1 Hrnec na vaření
- 1 Parní vložka
- 1 Odměrka
- 1 Lžice
- 1 Odpojitelné přípojné vedení se sířovou zástrčkou
- 1 Krátký návod

● Popis dílů

Obr. A

- 1 Víko
- 2 Červená kontrolka  („Vaření“)
- 3 Žlutá kontrolka  („Udržování v teplém stavu“)
- 4 Varné tlačítko
- 5 Odblokovávání
- 6 Parní ventil
- 7 Vstup do přístroje
- 8 Lžice
- 9 Odměrka
- 10 Odpojitelné přípojné vedení se sířovou zástrčkou (Zástrčka)
- 11 Sběrač kondenzátu
- 12 Rukojeť
- 13 Ohřivací deska
- 14 Vypínač Zap/Vyp
- 15 Senzor
- 16 Hlavní jednotka
- 17 Držák lžice
- 18 Hrnec na vaření
- 19 Parní vložka
- 20 Kryt odvětrávání páry

● Technické údaje

Vstupní napětí:	220–240 V~, 50–60 Hz
Příkon:	400 W 45 W (v režimu udržování v teplém stavu)
Ochranná třída:	I
Certifikace: HG10520: HG10520-BS: HG10520-CH:	GS (Intertek) – –



Bezpečnostní pokyny

SEZNAMTE SE PŘED POUŽITÍM VÝROBKU SE VŠEMI BEZPEČNOSTNÍMI POKYNY A POKYNY PRO OBSLUHU! KDYŽ PŘEDÁVÁTE TENTO VÝROBEK JINÝM LIDEM, PŘEDEJTE JIM I VŠECHNY DOKUMENTY!

V případě poškození v důsledku nedodržení tohoto návodu na obsluhu se Vaše záruka ruší!

Za následné škody se nepřebírá žádná odpovědnost! V případě škody na majetku nebo zranění způsobené nesprávným používáním nebo nedodržením bezpečnostních pokynů se nepřebírá žádná odpovědnost!

Děti a osoby se zdravotním omezením

⚠️ VAROVÁNÍ! NEBEZPEČÍ ŽIVOTA A NEHOD PRO KOJENCE A DĚTI!

Nenechte děti hrát si bez dozoru s balicími materiály. Balicí materiál představuje nebezpečí udušení.

Děti často podceňují s tím spojená nebezpečí. Vždy udržujte balicí materiál mimo dosah dětí.

- Tento výrobek může být používán dětmi od 8 let věku a více a osobami s omezenými fyzickými, smyslovými nebo mentálními schopnostmi nebo nedostatkem zkušeností a nedostatkem znalostí, pokud jsou pod dozorem nebo dostaly pokyny o tom, jak spotřebič bezpečně používat a rozumí nebezpečí s tím spojeným.
- Děti si nesmí s výrobkem hrát.
- Čištění a užitelská údržba nesmí být prováděny dětmi, ledaže by byly starší než 8 let a pod dozorem.
- Děti mladší než 8 let je třeba držet v dostatečné vzdálenosti od výrobku a přípojného vedení.

Použití v souladu s určením

⚠️ VAROVÁNÍ! Neodborné použití může vést k zraněním. Používejte tento výrobek výhradně podle tohoto návodu. Nepokoušejte se výrobek jakýmkoliv způsobem měnit.

Elektrická bezpečnost

⚠️ NEBEZPEČÍ! Riziko úrazu elektrickým proudem! Nepokoušejte se nikdy výrobek sami opravovat. V případě poruchy smí opravy provádět výhradně kvalifikovaný personál.

⚠ VAROVÁNÍ! Riziko úrazu elektrickým proudem!

Neponořujte hlavní jednotku výrobku do vody nebo jiných kapalin. Nikdy hlavní jednotku nadržte pod tekoucí vodou.

⚠ VAROVÁNÍ! Riziko úrazu elektrickým proudem!

Před čištěním výrobku je nutné zástrčku vyjmout a před opětovným použitím výrobku je nutné vysušit vstup do přístroje.

⚠ VAROVÁNÍ! Riziko úrazu elektrickým proudem!

Poškozený výrobek nepoužívejte. Když je výrobek poškozen odpojte výrobek z elektrické sítě a obraťte se na svého prodejce.

⚠ VAROVÁNÍ! Riziko úrazu elektrickým proudem!

Nikdy nelijte tekutiny na přípojné vedení se síťovou zástrčkou.

- Výrobek nesmí být používán, když spadl nebo když vykazuje viditelná poškození.
- Před připojením výrobku k síti zkontrolujte, zda napětí a proud splňují údaje pro napájení uvedené na typovém štítku.

- Pravidelně kontrolujte síťovou zástrčku a přípojné vedení na poškození. Je-li přípojné vedení tohoto výrobku poškozeno, musí být nahrazeno speciálním příívodem, který je k dispozici u výrobce nebo jeho zástupců.
- Chraňte přípojné vedení před poškozením. Nenechte ho viset přes ostré hrany a nelámejte ani neohýbejte jej. Chraňte přípojné vedení před horkými povrchy a otevřenými plameny.
- Síťové zástrčky se nikdy nedotýkejte vlhkýma nebo mokřýma rukama.

Obsluha

⚠ NEBEZPEČÍ! Riziko popálení!

Výrobek se v průběhu používání zahřeje. Nedotýkejte se výrobku v průběhu nebo bezprostředně po použití.

- Nenechávejte výrobek bez dozoru, když je připojen k síti.
- Výrobkem nepohybujte, pokud je v provozu.
- Nepoužívejte výrobek bez vloženého hrnce na vaření.
- Nezapínejte výrobek, jestliže je hrnec na vaření prázdný.

- Nestavte výrobek na horké povrchy (plynový sporák, elektrický sporák, trouba atd.). Provozujte výrobek vždy na rovné, stabilní, čisté, tepelně odolné a suché ploše.
- Výrobek a parní ventil nezakrývejte, pokud je v používání nebo krátce po používání, dokud je ještě teplý.
- Přípojné vedení položte tak, aby o něj nikdo nemohl zakopnout, ani aby ho nemohl poškodit.
- Tento výrobek není určen k tomu, aby byl používán s externím časovačem nebo samostatným systémem dálkového ovládání.
- Povrch ohřívací desky vyzařuje i po použití zbytkové teplo.
- Používejte tento výrobek jen s příslušenstvím, které je dodáváno s ním.

Čištění a skladování

VAROVÁNÍ! Riziko



zranění! Odpojte výrobek od sítě před tím, než ho budete čistit nebo se nebude používat. Nechte výrobek vychladnout, než vložíte / vyjměte díly a před čištěním výrobku. Zásuvka musí být suchá, než se výrobek použije znovu.

- Neukládejte horký výrobek do skříně nebo do balení.
- Nevytahujte síťovou zástrčku ze zásuvky za přípojné vedení.
- Chraňte výrobek, přípojné vedení a síťovou zástrčku před prachem, přímým slunečním zářením, kapající a stříkající vodě.
- Uchovávejte výrobek na suchém, studeném místě chráněném před vlhkostí a mimo dosah dětí.
- Chraňte výrobek proti horku. Nepokládejte výrobek do blízkosti otevřených plamenů nebo zdrojů tepla, jako jsou kamna nebo ohříváče.

● **Před prvním použitím**

1. Odstraňte veškeré balicí materiály. Zkontrolujte, zda jsou všechny díly úplné.
2. Pro odstranění zbytků, které vznikly v procesu výroby: Naplňte hrnec na vaření  až ke značce CUP **4** vodou. Nechte vařit vodu asi 30 minut (viz „Vaření v páře“).
3. Očistěte výrobek a díly příslušenství (viz oddíl „Čištění a péče“).

● **Obsluha**

-  **OPATRNĚ! Nebezpečí opaření!** Z parního ventilu  a při otevírání víka  uniká horká pára.

i UPOZORNĚNÍ:

- Ujistěte se, že před vložením hrnce na vaření [18] do hlavní jednotky [16], že je vnější strana hrnce na vaření suchá a čistá. Mokry hrnc na vaření může výrobek poškodit.
- Nezapínejte výrobek, jestliže je hrnc na vaření [18] prázdný.

□ Sestavte hrnc na vaření/parní vložku:

- Stiskněte odblokování [5] pro otevření víka [1].
- Vložte hrnc na vaření [18] do hlavní jednotky [16].
- Vložte, je-li to žádoucí, parní vložku [19] na hrnc na vaření [18].
- Zavřete víko [1] s pomocí rukojeti [12].

□ Zapněte výrobek:

- Spojte odpojitelné přípojn vedení [10] se vstupem do přístroje [7] (na zadní straně hlavní jednotky [16]).
- Spojte síťovou zástrčku [10] s vhodnou zásuvkou.
- Přepněte vypínač Zap/Vyp [14] do polohy **I**. Rozsvítí se žlutá kontrolka [3].

- ## **i** UPOZORNĚNÍ:
- Nestiskněte varné tlačítko [4] dolů před zapnutím výrobku nebo dřívě, než jste připraveni vařit. Je-li varné tlačítko v současné době stisknuté dolů, můžete jej vytlačit nahoru.

□ Vypněte výrobek:

- Dejte vypínač Zap/Vyp [14] do polohy **O**.
- Vytáhněte síťovou zástrčku [10] ze zásuvky.
- Vytáhněte odpojitelné přípojn vedení [10] z hlavní jednotky [16].

● Začít vařit

Tipy pro vaření

- Naplňte hrnc na vaření [18] vždy mezi značky CUP **2** a **5** na jeho vnitřní straně.
- Potřete vnitřek hrnce na vaření [18] trochou tuku nebo olejem, aby se dosáhlo lepšího výsledku přípravy.

- Řiďte se instrukcemi pro přípravu na balení rýže.
- Zarovnaná odměrka [9] rýže odpovídá jedné porci pro jednu osobu. Stanovte potřebné množství rýže a vody podle svých přání.
- Doba přípravy může být zkrácena použitím horké vody. Použijte v tomto případě trochu méně vody, než je uvedeno na CUP značení.

i UPOZORNĚNÍ:

Pokud k plnění nechcete použít odměrku [9], ale jinou nádobu, slouží litrová stupnice (**L**) v hrnci na vaření [18] k stanovení potřebného množství vody.

□ Příklad:

- Chcete-li vařit 0,6 litru rýže.
- Odměřte 600 ml rýže jinou odměrkou a dejte rýži do hrnce na vaření [18].
- Naplňte vodu až ke značce **0.6 L** v hrnci na vaření [18].

- Nasypte rýži do hrnce na vaření [18]: Stupnice v hrnci na vaření odpovídá množství vody (na základě množství rýže), které musí být přidáno. Nepoužívejte stupnici k měření kapalin nebo potravin, neboť ta platí jen pro tento výrobek.

- Pro odběr rýže použijte lžíci [8]. Použití jiných nástrojů může poškodit nepřilnavý povlak hrnce na vaření [18].





- Neudržujte vařenou rýži po dobu delší než 2 hodiny teplou ve výrobku.

● Příprava rýže

1. Stiskněte odblokování [5] pro otevření víka [1].
2. Vyjměte hrnc na vaření [18].
3. Odměřte odměrkou [9] požadované množství rýže (Obr. C).
4. Důkladně rýži umyjte, aby se odstranily zbytky a povrchové škroby, aby se rýže nelepila.
5. Nechte umytou rýži okapat. Nasypte rýži do hrnce na vaření [18].

6. Přidejte vodu, dokud se nedosáhne příslušné CUP značky na vnitřní straně hrnce na vaření **18**:

Rýže	Vody
2 odměrky	Cup značka 2
3 odměrky	Cup značka 3
4 odměrky	Cup značka 4
5 odměrek	Cup značka 5





7. Vložte hrnec na vaření **18** do hlavní jednotky **16**. Ujistěte se, že není hrnec na vaření vložen nakřivo nebo nakloněný.
8. Víko **1** zavřete. Zatlačte varné tlačítko **4** dolů.
- Žlutá kontrolka  **3** zhasne.
 - Červená kontrolka  **2** svítí.
9. Když je rýže vařená vyskočí varné tlačítko **4** automaticky nahoru.
- Červená kontrolka  **2** zhasne.
 - Žlutá kontrolka  **3** svítí.
10. Počkejte 5 minut před otevřením víka **1**. Servírujte rýži.
11. Dejte vypínač Zap/Vyp **14** do polohy **0**.
12. Vytáhněte síťovou zástrčku **10** ze zásuvky.
13. Vytáhněte odpojitelné přípojné vedení **10** z hlavní jednotky **16**.

- i UPOZORNĚNÍ:** Naplňte hrnec na vaření **18** vždy mezi značky CUP **2** a **5** na jeho vnitřní straně.

● Příprava předvařené rýže

Předvařená rýže, jako např. „Instantní rýže“, vyžaduje kratší dobu vaření.

1. Stiskněte odblokovávání **5** pro otevření víka **1**.
2. Vyjměte hrnec na vaření **18**.
3. Odměňte odměrkou **9** požadované množství rýže (Obr. C).

4. Naplňte rýži a množství vody uvedené na balení rýže do hrnce na vaření **18**.
5. Vložte hrnec na vaření **18** do hlavní jednotky **16**. Ujistěte se, že není hrnec na vaření vložen nakřivo nebo nakloněný.
6. Zavřete víko **1** a stiskněte varné tlačítko **4** dolů.
 - Žlutá kontrolka  **3** zhasne.
 - Červená kontrolka  **2** svítí.
7. Když je rýže vařená vyskočí varné tlačítko **4** automaticky nahoru.
 - Červená kontrolka  **2** zhasne.
 - Žlutá kontrolka  **3** svítí.
8. Počkejte 5 minut před otevřením víka **1**. Servírujte rýži.
9. Dejte vypínač Zap/Vyp **14** do polohy **0**.
10. Vytáhněte síťovou zástrčku **10** ze zásuvky.
11. Vytáhněte odpojitelné přípojné vedení **10** z hlavní jednotky **16**.

i UPOZORNĚNÍ:

- Některé druhy instantní rýže musí po vaření nabobtnat.
- Řiďte se instrukcemi na balení rýže.
- Naplňte hrnec na vaření **18** vždy mezi značky CUP **2** a **5** na jeho vnitřní straně.





● Vaření v páře

⚠ OPATRNĚ! Riziko popálení! Při vyjímání parní vložky [19] z hrnce na vaření [18] používejte vždy čňapky nebo kuchyňské rukavice.

ⓘ UPOZORNĚNÍ: Zajistěte, aby hrnec na vaření [18] byl správně vložen v hlavní jednotce [16]. V opačném případě může být spuštěna funkce vypnutí a výrobek nebude zapnut.

1. Nalijte požadované množství vody do hrnce na vaření [18]:

Připravované potraviny	Hmotnost ¹	Voda ²	Doba vaření v páře ¹	Příprava
Zelenina				
Brokolice	200 g	2	20 min	Nakrájejte na kousky vhodné do úst.
Mrkev, chřest, baby kukuřičné klasy	250 g	2	25 min	Mrkev nakrájíme na malé kousky.
Kukuřice	300 g	2	20 min	Stáhněte slupky z kukuřice a odstraňte kukuřičné vlasy.
Houby	200 g	1	20 min	Půlit
Plody moře/ ryba / maso				
Krevety (vaříme, dokud nejsou růžové)	250 g	2	15 min	-
Mušle (vaříme, dokud nejsou otevřeny)	150 g	1	10 min	-
Ústřice	250 g	2	30 min	-
Rybí filé (losos)	250 g	2	20 min	Marinovat s kořením (v závislosti na vašich preferencích).
Drůbeží řízek	250 g	2	20 min	Marinovat s kořením (v závislosti na vašich preferencích).
¹ = cca // ² = (Odměrka)				

- Vložte potraviny, které se mají pařit, do parní vložky [19].
- Vložte parní vložku [19] na hrnec na vaření [18].
- Zavřete víko [1] a stiskněte varné tlačítko [4] dolů.
 - Žlutá kontrolka  [3] zhasne.
 - Červená kontrolka  [2] svítí.
- Stiskněte varné tlačítko [4] nahoru, když uplynula doporučená doba přípravy.
 - Červená kontrolka  [2] zhasne.
 - Žlutá kontrolka  [3] svítí.
- Vyjměte dušená jídla a podávejte je.
- Dejte vypínač Zap/Vyp [14] do polohy **○**.
- Vytáhněte síťovou zástrčku [10] ze zásuvky.
- Vytáhněte odpojitelné přípojně vedení [10] z hlavní jednotky [16].

● Čištění a péče

⚠ NEBEZPEČÍ! Riziko úrazu elektrickým proudem! Před čištěním: Vytáhněte síťovou zástrčku výrobku ze zásuvky.

⚠ NEBEZPEČÍ! Riziko popálení! Výrobek nečistěte bezprostředně po provozu. Nechte výrobek nejdříve vychladnout.

⚠ VAROVÁNÍ! Neponožte hlavní jednotku [16] do vody nebo jiných kapalin. Nikdy hlavní jednotku nedržte pod tekoucí vodou.

⚠ OPATRNĚ! Nečistěte výrobek ani jeho příslušenství v myčce na nádobí.

ⓘ UPOZORNĚNÍ: Vyčistěte výrobek ihned po vychladnutí. Jakmile zbytky potravin zaschnou, nelze je už tak snadno odstranit.

Díl	Čištění
<input type="checkbox"/> Hlavní jednotka [16]	<input type="checkbox"/> Ořijte kryt lehce navlhčeným hadříkem. <input type="checkbox"/> Nedovolte, aby do hlavní jednotky pronikla voda nebo jiné kapaliny.
<input type="checkbox"/> Sběrač kondenzátu [11]	<input type="checkbox"/> Podržte horní stranu sběrače kondenzátu a vytáhněte ho směrem ven (obr. B). <input type="checkbox"/> Vyprázdněte a opláchněte vodou.
<input type="checkbox"/> Kryt odvětrávání páry [20]	<input type="checkbox"/> Vytáhněte kryt odvětrávání páry a opláchněte vodou.
<input type="checkbox"/> Ohřívací deska [13]	<input type="checkbox"/> Odstraňte tuk a kapalinu: Použijte kuchyňský papír.

Díl	Čištění
<input type="checkbox"/> Hrnc na vaření [18] <input type="checkbox"/> Parní vložka [19] <input type="checkbox"/> Lžice [8] <input type="checkbox"/> Odměrka [9]	<input type="checkbox"/> Vypláchněte vodou a mírným čisticím prostředkem. <input type="checkbox"/> V případě tvrdšíjých nebo ztvrdlých zbytků namočte do teplé mýdlové vody.

- Nepoužívejte k čištění výrobku a jeho příslušenství žádné drsné, agresivní čisticí prostředky nebo tvrdé kartáče.
- Po čištění: Nechte všechny části uschnout.
- Nasadte kryt odvětrávání páry [20] znovu pevně na víko [1].
- Opět vložte sběrač kondenzátu [11]: Nejprve vložte dno a potom zasuňte do výrobku horní část.

● Odstraňování chyb

Problém	Odstranění
Výrobek nefunguje.	<input type="checkbox"/> Připojte odpojitelné přípojně vedení [10] k vhodné zásuvce.
Varné tlačítko [4] vyskočí zas zpět nahoru.	<input type="checkbox"/> Zajistěte, aby byl hrnc na vaření [18] správně vložen do hlavní jednotky [16].

● Skladování

⚠ NEBEZPEČÍ! Riziko popálení!

Neukládejte výrobek ihned po provozu. Nechte výrobek nejdříve vychladnout.

- Před uskladněním výrobek vyčistěte a nechte všechny díly uschnout.
- Skladujte hrnc na vaření [18] a parní vložku [19] v hlavní jednotce [16].
- Vložte lžici [8] do držáku lžice [17].
- Pokud není výrobek používán, skladujte ho v originálním obalu.
- Uchovávejte výrobek a suchém místě mimo dosah dětí.

● Zlikvidování

Obal se skládá z ekologických materiálů, které můžete zlikvidovat prostřednictvím místních sběrů recyklovatelných materiálů.



Při třídění odpadu se řiďte podle označení obalových materiálů zkratkami (a) a čísly (b), s následujícím významem: 1-7: umělé hmoty/20-22: papír a lepenka/80-98: složené látky.

Výrobek:



O možnostech likvidace vysloužilých zařízení se informujte u správy vaší obce nebo města.



V zájmu ochrany životního prostředí vysloužilý výrobek nevyhazujte do domovního odpadu, ale předejte k odborné likvidaci. O sběrácích a jejich otevíracích hodinách se můžete informovat u příslušné správy města nebo obce.

● Záruka

Výrobek byl vyroben podle přísných kvalitativních směrnic a před expedicí pečlivě zkontrolován. V případě závad materiálu nebo výrobní vady máte možnost uplatnění zákonných práv vůči prodejci. Vaše zákonná práva nejsou nijak omezena naší níže uvedenou zárukou.

Záruka na tento výrobek je 3 let od data zakoupení. Záruční lhůta začíná datem zakoupení. Uschovejte originální doklad o nákupu na bezpečném místě, protože tento dokument je vyžadován jako doklad o nákupu.

Jakékoli poškození nebo závady, které již v době nákupu existují, musí být oznámeny ihned po vybalení výrobku.

Pokud je výrobek shledán vadným materiálem nebo zpracováním do 3 let od data nákupu, opravíme jej nebo vyměníme zdarma, podle našeho uvážení. Záruční doba se platným záručním nárokem neprodlužuje. To platí i pro vyměněné a opravené díly.

Tato záruka zaniká, jestliže byl výrobek poškozen, neodborně použit nebo neobdržel pravidelnou údržbu.

Záruka se vztahuje na vady materiálu a zpracování. Tato záruka se nevztahuje na části výrobku, které podléhají běžnému opotřebení, a jsou proto považovány za opotřebitelné součásti, které jsou na sobě (např. baterie, akumulátory, hadice, barevné kazety), ani na poškození na křehkých částech, jako jsou např. spínače nebo díly ze skla.

● Postup v případě uplatňování záruky

Pro zajištění rychlého zpracování Vašeho případu se řiďte následujícími pokyny:

Pro všechny požadavky si připravte pokladní stvrzenku a číslo artiklu (IAN 437673_2304) jako doklad o zakoupení.

Číslo artiklu najdete na typovém štítku, gravuře, titulní stránce návodu (vlevo dole) nebo na nálepce na zadní nebo spodní straně.

V případě poruch funkce nebo jiných závad nejdříve kontaktujte, telefonicky nebo e-mailem, v následujícím textu uvedené servisní oddělení.

Výrobek registrovaný jako vadný potom můžete s příloženým dokladem o zakoupení (pokladní stvrzenkou) a údaji k závadě a kdy k ní došlo, bezplatně zaslat na adresu servisu, která Vám byla sdělena.

● Servis

 **Servis Česká republika**











Tel.: 800600632

E-Mail: owim@lidl.cz



Zoznam použitých piktogramov/symbolov	Strana	40
Úvod	Strana	41
Používanie v súlade s určením	Strana	41
Rozsah dodávky	Strana	41
Popis súčiastok	Strana	41
Technické údaje	Strana	41
Bezpečnostné upozornenia	Strana	42
Pred prvým použitím	Strana	45
Obsluha	Strana	45
Keď začínate s varením	Strana	45
Príprava ryže	Strana	46
Príprava predvarenej ryže	Strana	46
Dusenie v pare	Strana	47
Čistenie a starostlivosť	Strana	48
Odstraňovanie porúch	Strana	48
Skladovanie	Strana	48
Likvidácia	Strana	49
Záruka	Strana	49
Postup v prípade poškodenia v záruke	Strana	49
Servis	Strana	49

Zoznam použitých piktogramov/symbolov

 <p>NEBEZPEČENSTVO! Tento symbol so signálnym slovom „Nebezpečenstvo“ označuje nebezpečenstvo s vysokým stupňom rizika, ktoré, ak sa mu nevyhnete, bude mať za následok smrť alebo vážne zranenie.</p>	 <p>Striedavý prúd/striedavé napätie</p>
	<p>Hz Hertz (sieťová frekvencia)</p>
	<p>W Watt</p>
 <p>VÝSTRAHA! Tento symbol so signálnym slovom „Výstraha“ označuje nebezpečenstvo so stredným stupňom rizika, ktoré, ak sa mu nevyhnete, bude mať za následok vážne zranenie alebo smrť.</p>	 <p>UPOZORNENIE: Tento symbol so signálnym slovom „Upozornenie“ ponúka ďalšie užitočné informácie.</p>
	 <p>Produkt používajte len v suchých interiéroch.</p>
 <p>POZOR! Tento symbol so signálnym slovom „Pozor“ označuje nebezpečenstvo s nízkym stupňom rizika, ktoré, ak sa mu nevyhnete, bude mať za následok ľahké alebo stredne ťažké zranenie.</p>	 <p>Nebezpečenstvo – úrazu elektrickým prúdom!</p>
	 <p>Pozor! Horúci povrch!</p>
 <p>Tento produkt je klasifikovaný ako trieda ochrany I a musí byť pripojený k ochrannému vodiču.</p>	 <p>Pozor! Horúca para!</p>
 <p>Vhodné pre potraviny: Tento produkt nemá negatívny vplyv na chuť alebo vôňu potravín.</p>	<p>■ Bezpečnostné upozornenia □ Manipulačné pokyny</p>
<p>CE</p> <p>Značka CE potvrdzuje zhodu so smernicami EÚ, ktoré sú relevantné pre produkt.</p>	

VARIČ RYŽE

● Úvod

Blahoželáme Vám ku kúpe Vášho nového výrobku. Rozhodli ste sa pre veľmi kvalitný výrobok. Návod na obsluhu je súčasťou tohto výrobku. Obsahuje dôležité upozornenia týkajúce sa bezpečnosti, používania a likvidácie. Skôr ako začnete výrobok používať, oboznámte sa so všetkými pokynmi k obsluhu a bezpečnosti. Výrobok používajte iba v súlade s popisom a v uvedených oblastiach používania. V prípade postúpenia výrobku ďalším osobám odovzdajte aj všetky dokumenty patriace k výrobku.

● Používanie v súlade s určením

- Tento produkt je určený na varenie ryže alebo dusenie potravín ako je zelenina alebo ryby. Produkt nepoužívajte na iné účely.
- Produkt je určený len na použitie v súkromných domácnostiach a nie na komerčné účely.
- Tento produkt je určený výlučne na použitie v suchých vnútorných miestnostiach.
- Produkt je určený na používanie v domácnosti, ako aj pre podobné prípady, ako napríklad:
 - Kuchynské priestory v obchodoch, kanceláriách a na iných pracoviskách;
 - Poľnohospodárske usadlosti;
 - Pre zákazníkov v hoteloch, motelloch a iných obytných zariadeniach;
 - Raňajkové penzióny a podobné oblasti.
- Výrobca nepreberá žiadnu zodpovednosť za škody spôsobené neodborným používaním.

● Rozsah dodávky

Po vybalení produktu skontrolujte, či je balenie kompletné a či sú všetky časti v požadovanom stave. Pred používaním odstráňte všetky obalové materiály.

- 1 Varič ryže
- 1 Hrnec
- 1 Nadstavec na dusenie
- 1 Odmerka
- 1 Lyžica
- 1 Vyberateľný napájací kábel so sieťovou zástrčkou
- 1 Krátky návod

● Popis súčiastok

Obr. A

- 1 Veko
- 2 Červená kontrolka  („variť“)
- 3 Žltá kontrolka  („udržiavať teplé“)
- 4 Tlačidlo na varenie
- 5 Odblokovanie
- 6 Parný ventil
- 7 Prívod prístroja
- 8 Lyžica
- 9 Odmerka
- 10 Vyberateľný napájací kábel so sieťovou zástrčkou (zástrčkou)
- 11 Zberná nádoba na kondenzát
- 12 Rukoväť
- 13 Vyhrievacia platňa
- 14 Vypínač
- 15 Senzor
- 16 Hlavná jednotka
- 17 Držiak na lyžicu
- 18 Hrnec
- 19 Nadstavec na dusenie
- 20 Kryt na odvod pary

● Technické údaje

Vstupné napätie:	220–240 V~, 50–60 Hz
Príkon:	400 W 45 W (v režime udržiavania tepla)
Trieda ochrany:	I
Certifikát: HG10520: HG10520-BS: HG10520-CH:	GS (Intertek) – –



Bezpečnostné upozornenia

PRED POUŽITÍM PRODUKTU SA OBOZNÁMTE SO VŠETKÝMI BEZPEČNOSTNÝMI POKYNNI A POKYNNI NA OBSLUHU! KEĎ BUDETE TENTO PRODUKT ODOVZDÁVAŤ ĎALEJ, ODOVZDAJTE AJ KOMPLETNÚ DOKUMENTÁCIU K PRODUKTU!

V prípade poškodenia z dôvodu nedodržania tohto návodu na používanie zaniká nárok na záruku!

Za následne vzniknuté škody nepreberáme žiadnu záruku! V prípade majetkových alebo personálnych škôd z dôvodu neodborného používania alebo nedodržania bezpečnostných upozornení nepreberáme žiadnu zodpovednosť!

Deti a osoby s postihnutím

⚠ VÝSTRAHA!

NEBEZPEČENSTVO OHROZENIA ŽIVOTA A ÚRAZU PRE DOJČATÁ A DETI!

Deti nenechávajte bez dozoru v blízkosti obalových materiálov. Obalový materiál predstavuje nebezpečenstvo udusenía.

Deti často podceňujú nebezpečenstvo spojené s obalovými materiálmi. Nedovoľte, aby sa deti dostali sa do blízkosti obalového materiálu.

- Tento produkt môžu používať deti od 8 rokov a staršie, ako aj osoby so zníženými fyzickými, zmyslovými alebo duševnými schopnosťami, alebo nedostatkom skúseností a vedomostí, len ak sú pod dozorom alebo boli poučené ohľadom bezpečného používania výrobku a z toho vyplývajúcich nebezpečenstiev.
- Deti sa nesmú s produktom hrať.
- Čistenie a údržbu nesmú vykonávať deti mladšie ako 8 rokov a staršie deti musia byť pri týchto činnostiach pod dozorom.
- Deťom mladším ako 8 rokov nedovoľte priblížiť sa k produktu a k napájaciemu káblu.

Používanie v súlade s určením

⚠ VÝSTRAHA! Neodborné použitie môže spôsobiť zranenia.

Tento produkt používajte výlučne podľa tohto návodu. Nepokúšajte sa produkt žiadnym spôsobom meniť.

Elektrická bezpečnosť

⚠ NEBEZPEČENSTVO!

Riziko úrazu elektrickým prúdom!

Nepokúšajte sa opravovať produkt svojpomocne. V prípade poruchy môžu opravy vykonávať výlučne kvalifikovaní odborníci.

⚠ VÝSTRAHA! Riziko úrazu elektrickým prúdom!

Hlavnú jednotku produktu neponárajte do vody alebo iných kvapalín. Neponárajte hlavnú jednotku pod tečúcu vodu.

⚠ VÝSTRAHA! Riziko úrazu elektrickým prúdom!

Zástrčka sa musí pred čistením produktu odstrániť a prívod prístroja musí byť pred opätovným použitím produktu suchý.

⚠ VÝSTRAHA! Riziko úrazu elektrickým prúdom!

Nepoužívajte poškodený produkt. Ak je produkt poškodený, odpojte ho od elektrickej siete a obráťte sa na predajcu.

⚠ VÝSTRAHA! Riziko úrazu elektrickým prúdom!

Nikdy nevyliievajte kvapaliny nad napájacím káblom so sieťovou zástrčkou.

- Produkt sa nesmie používať v prípade, že spadol alebo ak vykazuje viditeľné poškodenie.
- Pred pripojením produktu do elektrickej siete skontrolujte, či napätie a menovitý prúd zodpovedajú údajom o napájaní uvedeným na typovom štítku produktu.
- Sieťovú zástrčku a napájací kábel pravidelne kontrolujte na poškodenie. Ak je napájací kábel poškodený, musíte ho vymeniť za špeciálny kábel, ktorý je dostupný u výrobcu alebo jeho zástupcov.
- Chráňte napájací kábel pred poškodením. Nenechajte ho visieť nad ostrými hranami a nestláčajte ho, ani ho neohýbajte. Napájací kábel držte v dostatočnej vzdialenosti od horúcich plôch a otvoreného plameňa.
- Sieťovej zástrčky sa nikdy nedotýkajte vlhkými alebo mokrymi rukami.

Obsluha

NEBEZPEČENSTVO!

Nebezpečenstvo

popálenia! Produkt je počas prevádzky horúci. Produktu sa nedotýkajte počas používania alebo bezprostredne po ňom.

- Produkt nenechávajte bez dozoru, keď je pripojený k elektrickej sieti.
- Produkt počas prevádzky nepresúvajte.
- Nepoužívajte produkt bez vloženého hrnca.
- Produkt nezapínajte, keď je hrniec prázdny.
- Produkt neukladajte na horúce povrchy (plynový sporák, elektrický sporák, rúra na pečenie atď.). Produkt prevádzkujte na rovnej, stabilnej, čistej, žiaruvzdornej a suchej ploche.
- Nezakrývajte produkt a parný ventil počas používania a krátko po použití, pretože sú ešte teplé.
- Napájací kábel pokladajte tak, aby netvoril nebezpečenstvo potknutia a nemohol sa poškodiť.
- Tento produkt nie je určený na to, aby bol prevádzkovaný s použitím externých spínacích hodín alebo samostatného diaľkového systému.

- Povrch vyhrievacej platne vyžaruje po použití zostatkové teplo.
- Produkt používajte len s dodaným príslušenstvom.

Čistenie a skladovanie

VÝSTRAHA!

Nebezpečenstvo

poranenia! Pred vyčistením alebo pred dlhším obdobím nepoužívania produkt vždy odpojte od napájania. Pred vložením/vybratím a čistením nechajte produkt vychladnúť. Pred opätovným použitím produktu musí byť zásuvka suchá.

- Horúci produkt neskladujte v skrini alebo v balení.
- Sieťovú zástrčku neťahajte zo zásuvky za napájací kábel.
- Produkt, napájací kábel a sieťovú zástrčku chráňte pred prachom, priamym slnečným žiarením, kvapkajúcou a striekajúcou vodou.
- Produkt skladujte na chladnom, suchom mieste, chránený pred vlhkosťou a mimo dosahu detí.
- Produkt chráňte pred teplom. Produkt neumiestňujte do blízkosti otvoreného ohňa alebo zdrojov tepla, ako sú kachle alebo ohrievače.

● **Pred prvým použitím**

1. Odstráňte obalový materiál. Skontrolujte, či sú všetky časti kompletne.
2. Na odstránenie zvyškov, ktoré vznikli počas výroby: Hrnec [18] naplňte vodou až po značku CUP 4. Vodu nechajte variť asi 30 minút (pozri „Varenie v pare“).
3. Vyčistite produkt a diely príslušenstva (pozri „Čistenie a starostlivosť“).

● **Obsluha**

POZOR! Nebezpečenstvo obarenia!

Z parného ventilu [6] a pri otváraní krytu [1] uniká horúca para.

UPOZORNENIA:

- Pred vložení hrnca [18] do hlavnej jednotky [16] sa uistite, či je vonkajšia strana hrnca suchá a čistá. Vlhký hrniec môže poškodiť produkt.
- Produkt nezapínajte, keď je hrniec [18] prázdny.

Vloženie hrnca/nadstavca na dusenie:

- Stlačte odblokovanie [5], aby bolo možné otvoriť kryt [1].
- Vložte hrniec [18] do hlavnej jednotky [16].
- Ak si to želáte, tak vložte nadstavec na dusenie [19] na hrniec [18].
- Zatvorte kryt [1] pomocou rukoväte [12].

Zapnutie produktu:

- Vyberateľný napájací kábel [10] zapojte do prívodu prístroja [7] (na zadnej strane hlavnej jednotky [16]).
- Sieťovú zástrčku [10] zapojte do vhodnej zásuvky.
- Vypínač [14] nastavte do polohy I. Žltá kontrolka [3] svieti.





-  **UPOZORNENIE:** Nestláčajte tlačidlo na varenie [4] smerom dole skôr ako zapnete produkt alebo ste pripravený na varenie. Ak je tlačidlo na varenie práve stlačené, môžete ho vysunúť smerom hore.

Vypnutie produktu:

- Nastavte vypínač [14] do polohy O.
- Vytiahnite sieťovú zástrčku [10] zo zásuvky.
- Vytiahnite vyberateľný napájací kábel [10] z hlavnej jednotky [16].

● **Keď začínate s varením**

Tipy pre varenie



-  Hrnec [18] vždy naplňajte medzi značky CUP 2 a 5 na vnútornej strane hrnca.
-  Potrite vnútornú stranu hrnca [18] trochou tuku alebo oleja, aby ste dosiahli lepší výsledok varenia.
-  Vždy sa riadte pokynmi pre prípravu ryže na obale.
-  Zarovnaná odmerka [9] ryže zodpovedá porcii vhodnej pre jednu osobu. Určite potrebné množstvo ryže a vody podľa vášho želania.
-  Čas varenia môžete skrátiť použitím horúcej vody. V takom prípade použite trochu menej vody ako je značka CUP.

UPOZORNENIA:

Ak chcete na naplnenie použiť namiesto odmerky [9] nejakú inú nádobu, na odmeranie objemu vody použite označenie litrov (L) v hrnci [18].

Príklad:

- Chcete uvariť 0,6 litra ryže.
- Odmerajte 600 ml ryže a nasypete ju do hrnca [18].
- Do hrnca [18] nalejte vodu až po označenie **0.6 L**.

-  Po naplnení ryže do hrnca [18]: Stupnica v hrnci zodpovedá množstvu vody (na základe množstva ryže), ktoré treba doplniť. Stupnicu nepoužívajte na meranie objemu tekutín alebo potravín, pretože táto stupnica platí len pre tento produkt.
-  Na vyberanie ryže použite lyžicu [8]. Použitie iného príslušenstva môže poškodiť nepríľnavú vrstvu hrnca [18].
-  V produkte udržiavajte ryžu teplú maximálne 2 hodiny.

● Príprava ryže

1. Stlačte odblokovanie [5], aby bolo možné otvoriť kryt [1].
2. Odoberte hrniec [18].
3. Odmerajte pomocou odmerky [9] požadované množstvo ryže (obr. C).
4. Dôkladne umyte ryžu, aby sa odstránili zvyšky a škrob z povrchu, aby sa ryža nelepila.
5. Nechajte umytú ryžu odkvapkať. Vložte ryžu do hrnca [18].
6. Pridajte vodu až po príslušnú značku CUP na vnútornej strane hrnca [18]:

Ryža	Vody
2 odmeriek	Značka Cup 2
3 odmeriek	Značka Cup 3
4 odmeriek	Značka Cup 4
5 odmeriek	Značka Cup 5

7. Vložte hrniec [18] do hlavnej jednotky [16]. Dbajte na to, aby nebol hrniec vložený šikmo alebo skrížený.
8. Zatvorte kryt [1]. Stlačte tlačidlo na varenie [4] smerom dole.
 - Žltá kontrolka [3] zhasne.
 - Červená kontrolka [2] svieti.
9. Keď je ryža uvarená, tlačidlo na varenie [4] sa automaticky vysunie hore.
 - Červená kontrolka [2] zhasne.
 - Žltá kontrolka [3] svieti.
10. Pred otvorením krytu [1] počkajte 5 minút. Naservírujte ryžu.
11. Nastavte vypínač [14] do polohy **○**.
12. Vytiahnite sieťovú zástrčku [10] zo zásuvky.
13. Vytiahnite vyberateľný napájací kábel [10] z hlavnej jednotky [16].

ⓘ UPOZORNENIE: Hrniec [18] naplňajte vždy medzi značky CUP **2** a **5** na vnútornej strane hrnca.

● Príprava predvarenej ryže

Predvarená ryža, ako napríklad „rýchla varená ryža“ si vyžaduje kratší čas varenia.

1. Stlačte odblokovanie [5], aby bolo možné otvoriť kryt [1].
2. Odoberte hrniec [18].
3. Odmerajte pomocou odmerky [9] požadované množstvo ryže (obr. C).
4. Naplňte ryžu a množstvo vody podľa údajov na obale do hrnca [18].
5. Vložte hrniec [18] do hlavnej jednotky [16]. Dbajte na to, aby nebol hrniec vložený šikmo alebo skrížený.
6. Zatvorte kryt [1] a stlačte tlačidlo na varenie [4] smerom dole.
 - Žltá kontrolka [3] zhasne.
 - Červená kontrolka [2] svieti.
7. Keď je ryža uvarená, tlačidlo na varenie [4] sa automaticky vysunie hore.
 - Červená kontrolka [2] zhasne.
 - Žltá kontrolka [3] svieti.
8. Pred otvorením krytu [1] počkajte 5 minút. Naservírujte ryžu.
9. Nastavte vypínač [14] do polohy **○**.
10. Vytiahnite sieťovú zástrčku [10] zo zásuvky.
11. Vytiahnite vyberateľný napájací kábel [10] z hlavnej jednotky [16].

ⓘ UPOZORNENIA:

- Niektoré druhy rýchlejšieho varenia ryže sa musia po varení ešte napučať.
- Vždy sa riadte pokynmi pre prípravu ryže na obale.
- Hrniec [18] vždy naplňajte medzi značky CUP **2** a **5** na vnútornej strane hrnca.

● Dusenie v pare

⚠ POZOR! Nebezpečenstvo popálenia! Vždy používajte chňapky alebo rukavice, ak chcete vybrať nadstavec na dusenie **19** z hrnca **18**.

ⓘ UPOZORNENIE: Uistite sa, že hrniec **18** je správne vložený v hlavnej jednotke **16**. V opačnom prípade sa môže aktivovať funkcia vypnutia a produkt sa nezapne.

1. Do hrnca nalejte požadované množstvo vody **18**:

Pripravované jedlo	Hmotnosť ¹	Voda ²	Čas naparovania ¹	Priprava
Zelenina				
Brokolica	200 g	2	20 min	Nakrájajte na vhodné kúsky.
Mrkva, špargľa, baby kukurica	250 g	2	25 min	Mrkvu nakrájajte na malé kúsky.
Kukurice	300 g	2	20 min	Stiahnite listy z kukurice a odstráňte vlasy.
Hríbov	200 g	1	20 min	Nakrájajte na polovicu
Morské plody/ryby/mäso				
Krevety (varte do ružova)	250 g	2	15 min	-
Mušle (varte, kým sa neotvorí)	150 g	1	10 min	-
Ustrice	250 g	2	30 min	-
Filet z ryby (lososa)	250 g	2	20 min	Namarinujte v korení (závisle od vašej chuti).
Filet z hydiny	250 g	2	20 min	Namarinujte v korení (závisle od vašej chuti).
¹ = pribl. // ² = (odmerka)				

- Potravinu vložte do nadstavca na dusenie **19**.
- Vložte nadstavec na dusenie **19** na hrniec **18**.
- Zatvorte kryt **1** a stlačte tlačidlo na varenie **4** smerom dole.
 - Žltá kontrolka **3** zhasne.
 - Červená kontrolka **2** svieti.
- Po uplynutí odporúčaného času varenia stlačte tlačidlo na varenie **4** smerom hore.
 - Červená kontrolka **2** zhasne.
 - Žltá kontrolka **3** svieti.
- Vyberte udusené jedlo a naservírujte ho.
- Nastavte vypínač **14** do polohy **0**.
- Vytiahnite sieťovú zástrčku **10** zo zásuvky.
- Vytiahnite vyberateľný napájací kábel **10** z hlavnej jednotky **16**.

● Čistenie a starostlivosť

⚠ NEBEZPEČENSTVO! Riziko úrazu elektrickým prúdom! Pred čistením: Vždy vytiahnite sieťovú zástrčku produktu zo zásuvky.

⚠ NEBEZPEČENSTVO! Nebezpečenstvo popálenia! Produkt nečistíte bezprostredne po použití. Produkt nechajte najskôr vychladnúť.

⚠ VÝSTRAHA! Neponárajte hlavnú jednotku **16** do vody alebo iných kvapalín. Neponárajte hlavnú jednotku pod tečúcu vodu.

⚠ POZOR! Produkt alebo jeho príslušenstvo nečistíte v umývačke riadu.

i UPOZORNENIE: Produkt očistíte okamžite po vychladnutí. Keď zaschnú zvyšky potravín, nie je možné ich ľahko odstrániť.

Diel	Čistenie
<input type="checkbox"/> Hlavná jednotka 16	<input type="checkbox"/> Teleso utrite mierne navlhčenou handrou. <input type="checkbox"/> Do hlavnej jednotky nesmie preniknúť voda a ani iné kvapaliny.
<input type="checkbox"/> Zberná nádoba na kondenzát 11	<input type="checkbox"/> Pevne držte obidve strany zbernej nádoby na kondenzát a potiahnite ju smerom von (obr. B). <input type="checkbox"/> Vylejte a vypláchnite vodou.
<input type="checkbox"/> Kryt na odvod pary 20	<input type="checkbox"/> Vytiahnite kryt na odvod pary a vypláchnite vodou.
<input type="checkbox"/> Vyhrievacia platňa 13	<input type="checkbox"/> Odstránenie tuku a kvapaliny: Použite kúsok kuchynského papiera.

Diel	Čistenie
<input type="checkbox"/> Hrnec 18 <input type="checkbox"/> Nadstavec na dusenie 19 <input type="checkbox"/> Lyžica 8 <input type="checkbox"/> Odmerka 9	<input type="checkbox"/> Vypláchnite vodou a jemným čistiacim prípravkom. <input type="checkbox"/> V prípade odolných a zaschnutých zvyškov namočte do teplej mydlovej vody.

- Na čistenie produktu a príslušenstva nepoužívajte žiadne abrazívne, agresívne čistiace prostriedky, ani tvrdé kefy.
- Po vyčistení: Nechajte všetky diely vyschnúť.
- Kryt na odvod pary **20** znova nasadíte na kryt **1**.
- Znova vložte zbernú nádobu na kondenzát **11**: Najprv vložte dno a potom vložte hornú časť do produktu.

● Odstraňovanie porúch

Problém	Odstránenie
Produkt nefunguje.	<input type="checkbox"/> Pripojte vyberateľný napájací kábel 10 do vhodnej zásuvky.
Tlačidlo na varenie 4	<input type="checkbox"/> Uistite sa, že hrniec 18 je správne vložený v hlavnej jednotke 16 .

● Skladovanie

- ⚠ NEBEZPEČENSTVO! Nebezpečenstvo popálenia!** Produkt neskladujte bezprostredne po použití. Produkt nechajte najskôr vychladnúť.
- Očistite produkt a nechajte diely pred odložením uschnúť.
 - Skladujte hrniec **18** a nadstavec na dusenie **19** v hlavnej jednotke **16**.
 - Zasuňte lyžicu **8** do držiaka na lyžicu **17**.
 - Keď produkt nepoužívate, skladujte ho v originálnom balení.
 - Produkt uchovávajte na suchom mieste mimo dosahu detí.

● **Likvidácia**

Obal pozostáva z ekologických materiálov, ktoré môžete odovzdať na miestnych recyklačných zberných miestach.



Všimajte si prosím označenie obalových materiálov pre triedenie odpadu, sú označené skratkami (a) a číslami (b) s nasledujúcim významom: 1-7: Plasty/20-22: Papier a kartón/80-98: Spojené látky.

● **Výrobok:**



O možnostiach likvidácie opotrebovaného výrobku sa môžete informovať na Vašej obecnej alebo mestskej správe.



Ak výrobok doslúžil, v záujme ochrany životného prostredia ho neodhodte do domového odpadu, ale odovzdajte na odbornú likvidáciu. Informácie o zberných miestach a ich otváracích hodinách získate na Vašej príslušnej správe.

● **Záruka**

Produkt bol vyrobený v súlade s prísnyimi smernicami kvality a pred dodaním bol dôkladne otestovaný. V prípade materiálových alebo výrobných chýb máte voči predajcovi produktu zákonné práva. Záruka, ktorú uvádzame nižšie, žiadnym spôsobom neobmedzuje vaše zákonné práva.

Záruka na tento produkt platí 3 od roky od dátumu nákupu. Záručná doba začína plynúť od dátumu nákupu. Originálny doklad o nákupe si uschovajte na bezpečnom mieste, pretože tento dokument je potrebný ako dôkaz nákupu.

Akkoľvek poškodenia alebo nedostatky, ktoré sú na produkte už v čase nákupu, musíte nahlásiť neodkladne po vybalení produktu.

Ak bude mať produkt do 3 rokov od dátumu nákupu nejakú materiálovú alebo výrobnú chybu, bezplatne vám ho, podľa svojho uváženia, opravíme alebo vymeníme. Záručná doba sa po vybavení reklamácie nepredlžuje. Platí to aj pre náhradné a opravené časti.

Táto záruka zaniká, ak bol produkt poškodený, neodborne používaný alebo bola neodborne vykonaná údržba.

Záruka pokrýva materiálové a výrobné chyby. Táto záruka sa nevzťahuje na tie časti produktu, ktoré podliehajú normálnemu opotrebovaniu, čiže sú považované za spotrebné diely (napr. batérie, akumulátory, hadice, zásobníky na farby), ani na poškodenie krehkých častí, ako napr. spínačov alebo častí zo skla.

● **Postup v prípade poškodenia v záruke**

Pre zaručenie rýchleho spracovania Vašej požiadavky dodržte prosím nasledujúce pokyny:

Pre všetky otázky majte pripravený pokladničný doklad a číslo výrobku (IAN 437673_2304) ako dôkaz o kúpe.

Číslo výrobku nájdete na typovom štítku, gravúre, na prednej strane Vášho návodu (dole vľavo) alebo ako nálepku na zadnej alebo spodnej strane.

Ak sa vyskytnú funkčné poruchy alebo iné nedostatky, najskôr telefonicky alebo e-mailom kontaktujte následne uvedené servisné oddelenie.

Produkt označený ako defektný potom môžete s priloženým dokladom o kúpe (pokladničný lístok) a uvedením, v čom spočíva nedostatok a kedy sa vyskytol, bezplatne odoslať na Vám oznámenú adresu servisného pracoviska.

● **Servis**

 **Servis Slovensko**















Tel.: 0800 008158

E-pošta: owim@lidl.sk



Liste der verwendeten Piktogramme/Symbole	Seite	51
Einleitung	Seite	52
Bestimmungsgemäßer Gebrauch	Seite	52
Lieferumfang	Seite	52
Teilebeschreibung	Seite	52
Technische Daten	Seite	53
Sicherheitshinweise	Seite	53
Vor dem ersten Gebrauch	Seite	56
Bedienung	Seite	57
Mit dem Kochen beginnen	Seite	57
Reis zubereiten	Seite	58
Vorbehandelten Reis zubereiten	Seite	58
Dampfgaren	Seite	59
Reinigung und Pflege	Seite	60
Fehlerbehebung	Seite	60
Lagerung	Seite	61
Entsorgung	Seite	61
Garantie	Seite	61
Abwicklung im Garantiefall	Seite	61
Service	Seite	62

Liste der verwendeten Piktogramme/Symbole

 <p>GEFAHR! Dieses Symbol mit dem Signalwort „Gefahr“ bezeichnet eine Gefährdung mit einem hohen Risikograd, die, wenn sie nicht vermieden wird, eine schwere Verletzung oder den Tod zur Folge hat.</p>	 Wechselstrom/-spannung
	Hz Hertz (Netzfrequenz)
	W Watt
 <p>WARNUNG! Dieses Symbol mit dem Signalwort „Warnung“ bezeichnet eine Gefährdung mit einem mittleren Risikograd, die, wenn sie nicht vermieden wird, eine schwere Verletzung oder den Tod zur Folge haben kann.</p>	 HINWEIS: Dieses Symbol mit dem Signalwort „Hinweis“ bietet weitere nützliche Informationen.
	 Verwenden Sie das Produkt nur in trockenen Innenräumen.
 <p>VORSICHT! Dieses Symbol mit dem Signalwort „Vorsicht“ bezeichnet eine Gefährdung mit einem niedrigen Risikograd, die, wenn sie nicht vermieden wird, eine geringe oder mäßige Verletzung zur Folge haben kann.</p>	 Gefahr – Risiko eines Stromschlags!
	 Vorsicht! Heiße Oberfläche!
 <p>Dieses Produkt ist als Schutzklasse I eingestuft und muss daher an einen Schutzleiter angeschlossen sein.</p>	 Vorsicht! Heißer Dampf!
 <p>Lebensmittelecht: Dieses Produkt hat keine negativen Auswirkungen auf Geschmack oder Geruch von Lebensmitteln.</p>	 Sicherheitshinweise  Handlungsanweisungen
 <p>Das CE-Zeichen bestätigt Konformität mit den für das Produkt zutreffenden EU-Richtlinien.</p>	

REISKOCHER

● Einleitung

Wir beglückwünschen Sie zum Kauf Ihres neuen Produkts. Sie haben sich damit für ein hochwertiges Produkt entschieden. Die Bedienungsanleitung ist Teil dieses Produkts. Sie enthält wichtige Hinweise für Sicherheit, Gebrauch und Entsorgung. Machen Sie sich vor der Benutzung des Produkts mit allen Bedien- und Sicherheitshinweisen vertraut. Benutzen Sie das Produkt nur wie beschrieben und für die angegebenen Einsatzbereiche. Händigen Sie alle Unterlagen bei Weitergabe des Produkts an Dritte mit aus.

● Bestimmungsgemäßer Gebrauch

- Dieses Produkt ist zum Kochen von Reis oder Dämpfen von Lebensmitteln wie Gemüse oder Fisch bestimmt. Verwenden Sie das Produkt nicht für andere Zwecke.
- Das Produkt ist ausschließlich für die Nutzung in privaten Haushalten und nicht für gewerbliche Zwecke vorgesehen.
- Dieses Produkt ist ausschließlich für den Einsatz in trockenen Innenräumen vorgesehen.
- Das Produkt ist zur Nutzung im Haushalt sowie für ähnliche Einsatzfälle bestimmt, wie beispielsweise:
 - Personalküchenbereiche in Geschäften, Büros und anderen Arbeitsstätten;
 - landwirtschaftliche Anwesen;
 - für Kunden in Hotels, Motels und anderen Wohneinrichtungen;
 - Frühstückspensionen und ähnliche Bereiche.
- Der Hersteller übernimmt keine Haftung für Schäden aufgrund unsachgemäßer Verwendung.

● Lieferumfang

Überprüfen Sie nach dem Auspacken des Produkts, ob die Lieferung vollständig ist und ob alle Teile in ordnungsgemäßem Zustand sind. Entfernen Sie vor der Verwendung sämtliche Verpackungsmaterialien.

- 1 Reiskocher
- 1 Gartopf
- 1 Dampfgareinsatz
- 1 Messbecher
- 1 Löffel
- 1 Abnehmbare Anschlussleitung mit Netzstecker
- 1 Kurzanleitung

● Teilebeschreibung

Abb. A

- 1 Deckel
- 2 Rote Kontrollleuchte  („Kochen“)
- 3 Gelbe Kontrollleuchte  („Warmhalten“)
- 4 Kochtaste
- 5 Entriegelung
- 6 Dampfventil
- 7 Geräteeingang
- 8 Löffel
- 9 Messbecher
- 10 Abnehmbare Anschlussleitung mit Netzstecker (Stecker)
- 11 Kondenswasserauffangbehälter
- 12 Griff
- 13 Heizplatte
- 14 Ein-/Aus-Schalter
- 15 Sensor
- 16 Haupteinheit
- 17 Löffelhalter
- 18 Gartopf
- 19 Dampfgareinsatz
- 20 Dampfentlüftungsabdeckung

● Technische Daten

Eingangsspannung:	220-240 V~, 50-60 Hz
Leistungsaufnahme:	400 W
	45 W (im Warmhaltemodus)
Schutzklasse:	I
Zertifizierung:	
HG10520:	GS (Intertek)
HG10520-BS:	-
HG10520-CH:	-



Sicherheitshinweise

MACHEN SIE SICH VOR DER BENUTZUNG DES PRODUKTS MIT ALLEN SICHERHEITS- UND BEDIENHINWEISEN VERTRAUT! WENN SIE DIESES PRODUKT AN ANDERE WEITERGEBEN, GEBEN SIE AUCH ALLE DOKUMENTE WEITER!

Im Falle von Schäden aufgrund der Nichteinhaltung dieser Bedienungsanleitung erlischt Ihr Garantieanspruch!

Für Folgeschäden wird keine Haftung übernommen! Im Falle von Sach- oder Personenschäden aufgrund einer unsachgemäßen Benutzung oder Nichteinhaltung der Sicherheitshinweise wird keine Haftung übernommen!

Kinder und Personen mit Einschränkungen

⚠️ WARNUNG! LEBENS-GEFAHR UND UNFALL-GEFAHR FÜR SÄUGLINGE UND KINDER!

Lassen Sie Kinder nicht mit dem Verpackungsmaterial unbeaufsichtigt. Das Verpackungsmaterial stellt eine Erstickungsgefahr dar. Kinder unterschätzen die damit verbundenen Gefahren häufig. Halten Sie Kinder stets von Verpackungsmaterialien fern.

- Dieses Produkt kann von Kindern ab 8 Jahren und darüber sowie von Personen mit verringerten physischen, sensorischen oder mentalen Fähigkeiten oder Mangel an Erfahrung und Wissen benutzt werden, wenn sie beaufsichtigt werden oder bezüglich des sicheren Gebrauchs des Produkts unterwiesen wurden und die daraus resultierenden Gefahren verstehen.
- Kinder dürfen nicht mit dem Produkt spielen.

- Reinigung und Benutzer-Wartung dürfen nicht durch Kinder durchgeführt werden, es sei denn, sie sind älter als 8 Jahre und beaufsichtigt.
- Kinder jünger als 8 Jahre sind vom Produkt und der Anschlussleitung fernzuhalten.

Bestimmungsgemäßer Gebrauch

- ⚠ **WARNUNG!** Eine unsachgemäße Verwendung kann zu Verletzungen führen. Verwenden Sie das Produkt ausschließlich dieser Anleitung entsprechend. Versuchen Sie nicht, das Produkt in irgendeiner Weise zu verändern.

Elektrische Sicherheit

- ⚠ **GEFAHR! Stromschlagrisiko!** Versuchen Sie niemals, das Produkt selbst zu reparieren. Im Fall einer Fehlfunktion dürfen Reparaturen ausschließlich von qualifiziertem Personal durchgeführt werden.

- ⚠ **WARNUNG! Stromschlagrisiko!** Tauchen Sie die Haupteinheit des Produkts nicht in Wasser oder andere Flüssigkeiten ein. Halten Sie die Haupteinheit niemals unter fließendes Wasser.

- ⚠ **WARNUNG! Stromschlagrisiko!** Der Stecker muss vor der Reinigung des Produkts entfernt werden und der Geräteeingang muss getrocknet werden, bevor das Produkt wieder verwendet wird.

- ⚠ **WARNUNG! Stromschlagrisiko!** Verwenden Sie kein beschädigtes Produkt. Trennen Sie das Produkt vom Stromnetz und wenden Sie sich an Ihren Händler, wenn es beschädigt ist.

- ⚠ **WARNUNG! Stromschlagrisiko!** Schütten Sie niemals Flüssigkeiten über der Anschlussleitung mit Netzstecker aus.
- Das Produkt darf nicht verwendet werden, wenn es fallengelassen wurde oder wenn es sichtbare Schäden aufweist.

- Bevor Sie das Produkt mit dem Stromnetz verbinden, überprüfen Sie, ob die Spannung und der Nennstrom den am Typenschild des Produkts angegebenen Details zur Stromversorgung entsprechen.
- Überprüfen Sie den Netzstecker und die Anschlussleitung regelmäßig auf Beschädigungen. Wenn die Anschlussleitung beschädigt ist, muss diese durch eine spezielle Leitung, die beim Hersteller oder seinen Vertretern verfügbar ist, ersetzt werden.
- Schützen Sie die Anschlussleitung vor Schäden. Lassen Sie sie nicht über scharfe Kanten hängen und quetschen oder biegen Sie sie nicht. Halten Sie die Anschlussleitung von heißen Oberflächen und offenen Flammen fern.
- Berühren Sie den Netzstecker niemals mit nassen oder feuchten Händen.

Bedienung

- ▲ **GEFAHR! Verbrennungsrisiko!** Das Produkt wird während der Verwendung heiß. Berühren Sie das Produkt nicht während oder unmittelbar nach der Verwendung.
- Lassen Sie das Produkt nicht unbeaufsichtigt, wenn es an das Stromnetz angeschlossen ist.
- Bewegen Sie das Produkt nicht, wenn es in Betrieb ist.
- Verwenden Sie das Produkt nicht ohne eingesetzten Gartopf.
- Schalten Sie das Produkt nicht ein, wenn der Gartopf leer ist.
- Stellen Sie das Produkt nicht auf heiße Oberflächen (Gasherd, Elektroherd, Ofen usw.). Betreiben Sie das Produkt auf einer flachen, stabilen, sauberen, hitzebeständigen und trockenen Oberfläche.
- Decken Sie das Produkt und das Dampfventil nicht ab, während es in Gebrauch ist oder kurz nach dem Gebrauch, während es noch warm ist.

- Verlegen Sie Anschlussleitungen so, dass niemand darüber stolpern oder diese beschädigen kann.
- Dieses Produkt ist nicht dazu bestimmt, mit einer externen Zeitschaltuhr oder einem separaten Fernwirsystem betrieben zu werden.
- Die Oberfläche der Heizplatte strahlt nach dem Gebrauch noch Restwärme ab.
- Verwenden Sie das Produkt nur mit dem mitgelieferten Zubehör.
- Bewahren Sie das heiße Produkt nicht in einem Schrank oder in der Verpackung auf.
- Ziehen Sie den Netzstecker nicht an der Anschlussleitung aus der Steckdose.
- Schützen Sie das Produkt, die Anschlussleitung und den Netzstecker vor Staub, direkter Sonneneinstrahlung, Tropf- und Spritzwasser.
- Bewahren Sie das Produkt an einem kühlen, trockenen Ort auf, geschützt vor Feuchtigkeit und außerhalb der Reichweite von Kindern.
- Schützen Sie das Produkt vor Hitze. Positionieren Sie das Produkt nicht in der Nähe von offenen Flammen oder Wärmequellen wie Öfen oder Heizgeräten.

Reinigung und Lagerung

⚠️ WARNUNG!

Verletzungsrisiko! Trennen Sie das Produkt vom Stromnetz, bevor Sie es reinigen oder wenn es nicht verwendet wird. Lassen Sie das Produkt abkühlen, bevor Sie Teile einsetzen/entfernen und bevor Sie das Produkt reinigen. Die Buchse muss trocken sein, bevor das Produkt erneut verwendet wird.

● **Vor dem ersten Gebrauch**

1. Entfernen Sie das Verpackungsmaterial. Überprüfen Sie, ob alle Teile vollständig sind.
2. Um Rückstände zu entfernen, die im Herstellungsprozess entstanden sind: Füllen Sie den Gartopf **18** bis zur CUP-Markierung **4** mit Wasser. Lassen Sie das Wasser etwa 30 Minuten kochen (siehe „Dampfgaren“).
3. Reinigen Sie das Produkt und die Zubehörteile (siehe „Reinigung und Pflege“).

● **Bedienung**

 **VORSICHT! Verbrühungsrisiko!** Aus dem Dampfventil **6** und beim Öffnen des Deckels **1** entweicht heißer Dampf.

HINWEISE:

- Vergewissern Sie sich, bevor Sie den Gartopf **18** in die Haupteinheit **16** einsetzen, dass die Außenseite des Gartopfes trocken und sauber ist. Ein nasser Gartopf kann das Produkt beschädigen.
- Schalten Sie das Produkt nicht ein, wenn der Gartopf **18** leer ist.

Gartopf/Dampfgareinsatz zusammenfügen:

- Drücken Sie die Entriegelung **5**, um den Deckel **1** zu öffnen.
- Setzen Sie den Gartopf **18** in die Haupteinheit **16** ein.
- Platzieren Sie, falls gewünscht, den Dampfgareinsatz **19** auf dem Gartopf **18**.
- Schließen Sie den Deckel **1** mit dem Griff **12**.

Produkt einschalten:

- Verbinden Sie die abnehmbare Anschlussleitung **10** mit dem Geräteeingang **7** (an der Rückseite der Haupteinheit **16**).
- Verbinden Sie den Netzstecker **10** mit einer geeigneten Steckdose.
- Stellen Sie den Ein-/Aus-Schalter **14** auf **I**. Die gelbe Kontrollleuchte  **3** leuchtet.

 **HINWEISE:** Drücken Sie die Kochtaste **4** nicht nach unten, bevor Sie das Produkt einschalten oder bevor Sie zum Kochen bereit sind. Falls die Kochtaste momentan heruntergedrückt ist, können Sie diese nach oben drücken.

Produkt ausschalten:

- Stellen Sie den Ein-/Aus-Schalter **14** auf **O**.
- Ziehen Sie den Netzstecker **10** aus der Steckdose.
- Ziehen Sie die abnehmbare Anschlussleitung **10** von der Haupteinheit **16** ab.

● **Mit dem Kochen beginnen**

Kochtipps

- Füllen Sie den Gartopf **18** stets zwischen den CUP-Markierungen **2** und **5** auf der Innenseite des Gartopfes.
- Bestreichen Sie die Innenseite des Gartopfes **18** mit etwas Fett oder Öl, um ein besseres Kochergebnis zu erzielen.
- Befolgen Sie stets die Zubereitungsanweisungen auf der Reisverpackung.
- Ein gestrichener Messbecher **9** Reis entspricht einer geeigneten Portion für eine Person. Bestimmen Sie die benötigte Menge an Reis und Wasser nach Ihren Wünschen.
- Die Garzeit kann durch die Verwendung von heißem Wasser verkürzt werden. Verwenden Sie in diesem Fall etwas weniger Wasser als auf der CUP-Markierung angegeben.

HINWEISE:

Wenn Sie zur Befüllung nicht den Messbecher **9**, sondern ein anderes Gefäß benutzen möchten, dient die Literskala (**L**) im Gartopf **18**, um die benötigte Menge Wasser zu bestimmen.

Beispiel:

- Sie möchten 0,6 Liter Reis kochen.
- Messen Sie 600 ml Reis ab und geben Sie den Reis in den Gartopf **18**.
- Füllen Sie Wasser bis zur Markierung **0.6 L** in den Gartopf **18**.

- Nach dem Einfüllen des Reises in den Gartopf **18**: Die Skala im Gartopf entspricht der Menge an Wasser (basierend auf der Menge von Reis), die zugefügt werden muss. Nutzen Sie die Skala nicht zum Abmessen von Flüssigkeiten oder Lebensmitteln, da die Skala nur für dieses Produkt gilt.
- Verwenden Sie den Löffel **8**, um den Reis zu entnehmen. Der Einsatz anderer Utensilien kann die Antihafbeschichtung des Gartopfes **18** beschädigen.
- Halten Sie den gekochten Reis nicht länger als 2 Stunden im Produkt warm.

● Reis zubereiten

1. Drücken Sie die Entriegelung **5**, um den Deckel **1** zu öffnen.
2. Entnehmen Sie den Gartopf **18**.
3. Messen Sie mit dem Messbecher **9** die gewünschte Menge Reis ab (Abb. C).
4. Waschen Sie den Reis gründlich ab, um Rückstände und die Oberflächenstärke zu entfernen, damit der Reis nicht klebrig wird.
5. Lassen Sie den gewaschenen Reis abtropfen. Gießen Sie den Reis in den Gartopf **18**.
6. Fügen Sie Wasser hinzu, bis die entsprechenden CUP-Markierungen auf der Innenseite des Gartopfes **18** erreicht sind:

Reis	Wasser
2 Messbecher	Cup-Markierung 2
3 Messbecher	Cup-Markierung 3
4 Messbecher	Cup-Markierung 4
5 Messbecher	Cup-Markierung 5

7. Setzen Sie den Gartopf **18** in die Haupteinheit **16** ein. Achten Sie darauf, dass der Gartopf nicht schief oder verkantet eingesetzt wird.
8. Schließen Sie den Deckel **1**. Drücken Sie die Kochtaste **4** nach unten.
 - Die gelbe Kontrollleuchte **3** erlischt.
 - Die rote Kontrollleuchte **2** leuchtet.
9. Wenn der Reis gar ist, klappt die Kochtaste **4** automatisch hoch.
 - Die rote Kontrollleuchte **2** erlischt.
 - Die gelbe Kontrollleuchte **3** leuchtet.
10. Warten Sie 5 Minuten, bevor Sie den Deckel öffnen **1**. Servieren Sie den Reis.
11. Stellen Sie den Ein-/Aus-Schalter **14** auf **0**.
12. Ziehen Sie den Netzstecker **10** aus der Steckdose.
13. Ziehen Sie die abnehmbare Anschlussleitung **10** aus der Haupteinheit **16**.

ⓘ HINWEIS: Befüllen Sie den Gartopf **18** immer zwischen den CUP-Markierungen **2** und **5** auf der Innenseite des Gartopfes.

● Vorbehandelten Reis zubereiten

Vorbehandelter Reis, wie z. B. „Schnellkochreis“, erfordert eine kürzere Kochzeit.

1. Drücken Sie die Entriegelung **5**, um den Deckel **1** zu öffnen.
2. Entnehmen Sie den Gartopf **18**.
3. Messen Sie mit dem Messbecher **9** die gewünschte Menge Reis ab (Abb. C).
4. Füllen Sie Reis und die auf der Reisverpackung angegebene Menge Wasser in den Gartopf **18**.
5. Setzen Sie den Gartopf **18** in die Haupteinheit **16** ein. Achten Sie darauf, dass der Gartopf nicht schief oder verkantet eingesetzt wird.
6. Schließen Sie den Deckel **1** und drücken Sie die Kochtaste **4** nach unten.
 - Die gelbe Kontrollleuchte **3** erlischt.
 - Die rote Kontrollleuchte **2** leuchtet.
7. Wenn der Reis gar ist, klappt die Kochtaste **4** automatisch hoch.
 - Die rote Kontrollleuchte **2** erlischt.
 - Die gelbe Kontrollleuchte **3** leuchtet.
8. Warten Sie 5 Minuten, bevor Sie den Deckel öffnen **1**. Servieren Sie den Reis.
9. Stellen Sie den Ein-/Aus-Schalter **14** auf **0**.
10. Ziehen Sie den Netzstecker **10** aus der Steckdose.
11. Ziehen Sie die abnehmbare Anschlussleitung **10** aus der Haupteinheit **16**.

ⓘ HINWEISE:

- Einige Arten Schnellkochreis müssen nach dem Kochen noch aufquellen.
- Befolgen Sie immer die Zubereitungshinweise auf der Reisverpackung.
- Befüllen Sie den Gartopf **18** immer zwischen den CUP-Markierungen **2** und **5** auf der Innenseite des Gartopfes.





● Dampfgaren

⚠ VORSICHT! Verbrennungsrisiko! Verwenden Sie stets Topflappen oder Ofenhandschuhe, um den Dampfgareinsatz **19** aus dem Gartopf **18** zu entnehmen.

ⓘ HINWEIS: Stellen Sie sicher, dass der Gartopf **18** korrekt in die Haupteinheit **16** eingesetzt ist. Andernfalls kann die Abschaltfunktion ausgelöst und das Produkt nicht eingeschaltet werden.

1. Gießen Sie die gewünschte Menge Wasser in den Gartopf **18**:

Gargut	Gewicht ¹	Wasser ²	Dämpfzeit ¹	Vorbereitung
Gemüse				
Brokkoli	200 g	2	20 min	In mundgerechte Stücke schneiden.
Möhren, Spargel, Babymaiskolben	250 g	2	25 min	Möhren in kleine Stücke schneiden.
Mais	300 g	2	20 min	Hüllblätter vom Mais abziehen und Maishaar entfernen.
Pilze	200 g	1	20 min	Halbieren
Meeresfrüchte/Fisch/Fleisch				
Garnelen (kochen, bis sie rosa sind)	250 g	2	15 min	-
Muscheln (kochen, bis sie geöffnet sind)	150 g	1	10 min	-
Austern	250 g	2	30 min	-
Fischfilet (Lachs)	250 g	2	20 min	Mit Würzmittel marinieren (abhängig von Ihren Vorlieben).
Geflügelfilet	250 g	2	20 min	Mit Würzmittel marinieren (abhängig von Ihren Vorlieben).
¹ = ca. // ² = (Messbecher)				

2. Legen Sie die zu dämpfenden Nahrungsmittel in den Dampfgareinsatz **19**.
3. Platzieren Sie den Dampfgareinsatz **19** auf dem Gartopf **18**.
4. Schließen Sie den Deckel **1** und drücken Sie die Kochtaste **4** nach unten.
 - Die gelbe Kontrollleuchte  **3** erlischt.
 - Die rote Kontrollleuchte  **2** leuchtet.
5. Drücken Sie die Kochtaste **4** nach oben, wenn die empfohlene Garzeit verstrichen ist.
 - Die rote Kontrollleuchte  **2** erlischt.
 - Die gelbe Kontrollleuchte  **3** leuchtet.
6. Entnehmen Sie die gedünsteten Speisen und servieren Sie sie.
7. Stellen Sie den Ein-/Aus-Schalter **14** auf **0**.
8. Ziehen Sie den Netzstecker **10** aus der Steckdose.
9. Ziehen Sie die abnehmbare Anschlussleitung **10** aus der Haupteinheit **16**.

● Reinigung und Pflege

⚠ GEFAHR! Stromschlagrisiko! Vor dem Reinigen: Ziehen Sie immer den Netzstecker des Produkts aus der Netzsteckdose.

⚠ GEFAHR! Verbrennungsrisiko! Reinigen Sie das Produkt nicht unmittelbar nach dem Betrieb. Lassen Sie das Produkt zunächst abkühlen.

⚠ WARNUNG! Tauchen Sie die Haupteinheit **16** nicht in Wasser oder andere Flüssigkeiten. Halten Sie die Haupteinheit nie unter fließendes Wasser.

⚠ VORSICHT! Reinigen Sie das Produkt oder dessen Zubehör nicht in der Geschirrspülmaschine.

i HINWEIS: Reinigen Sie das Produkt sofort, nachdem es abgekühlt ist. Wenn Nahrungsmittelreste erst einmal angetrocknet sind, können diese nicht mehr so einfach entfernt werden.

Teil	Reinigung
<input type="checkbox"/> Haupteinheit 16	<input type="checkbox"/> Wischen Sie das Gehäuse mit einem leicht angefeuchteten Tuch ab. <input type="checkbox"/> Lassen Sie kein Wasser oder andere Flüssigkeiten in die Haupteinheit eindringen.
<input type="checkbox"/> Kondenswasserauffangbehälter 11	<input type="checkbox"/> Halten Sie die oberen Seiten des Kondenswasserauffangbehälters fest und ziehen Sie ihn nach außen (Abb. B). <input type="checkbox"/> Leeren und mit Wasser abspülen.

Teil	Reinigung
<input type="checkbox"/> Dampflüftungsabdeckung 20	<input type="checkbox"/> Dampflüftungsabdeckung herausziehen und mit Wasser abspülen.
<input type="checkbox"/> Heizplatte 13	<input type="checkbox"/> Fett und Flüssigkeit entfernen: Verwenden Sie ein Blatt Küchenpapier.
<input type="checkbox"/> Gartopf 18 <input type="checkbox"/> Dampfwareinsatz 19 <input type="checkbox"/> Löffel 8 <input type="checkbox"/> Messbecher 9	<input type="checkbox"/> Mit Wasser und einem milden Reinigungsmittel abspülen. <input type="checkbox"/> Bei hartnäckigen oder verhärteten Rückständen in warmem Seifenwasser einweichen.

- Verwenden Sie keine scheuernden, aggressiven Reinigungsmittel oder harte Bürsten, um das Produkt oder die Zubehörteile zu reinigen.
- Nach der Reinigung: Lassen Sie alle Teile trocknen.
- Setzen Sie die Dampflüftungsabdeckung **20** wieder fest auf den Deckel **1**.
- Kondenswasserauffangbehälter **11** wieder einsetzen: Setzen Sie zuerst den Boden ein und schieben Sie dann den oberen Teil in das Produkt.

● Fehlerbehebung

Problem	Behebung
Das Produkt funktioniert nicht.	<input type="checkbox"/> Schließen Sie die abnehmbare Anschlussleitung 10 an eine geeignete Steckdose an.
Die Kochtaste 4 springt wieder nach oben.	<input type="checkbox"/> Stellen Sie sicher, dass der Gartopf 18 richtig in der Haupteinheit 16 sitzt.

● Lagerung

 **GEFAHR! Verbrennungsrisiko!** Lagern Sie das Produkt nicht unmittelbar nach dem Betrieb. Lassen Sie das Produkt zunächst abkühlen.

- Reinigen Sie das Produkt und lassen Sie alle Teile trocknen, bevor Sie es lagern.
- Lagern Sie den Gartopf **18** und den Dampfgareinsatz **19** in der Haupteinheit **16**.
- Stecken Sie den Löffel **8** in den Löffelhalter **17**.
- Lagern Sie das Produkt in der Originalverpackung, wenn es nicht verwendet wird.
- Bewahren Sie das Produkt an einem trockenen Ort außerhalb der Reichweite von Kindern auf.

● Entsorgung

Die Verpackung besteht aus umweltfreundlichen Materialien, die Sie über die örtlichen Recyclingstellen entsorgen können.



Beachten Sie die Kennzeichnung der Verpackungsmaterialien bei der Abfalltrennung, diese sind gekennzeichnet mit Abkürzungen (a) und Nummern (b) mit folgender Bedeutung: 1-7: Kunststoffe/20-22: Papier und Pappe/80-98: Verbundstoffe.

Produkt:



Möglichkeiten zur Entsorgung des ausgedienten Produkts erfahren Sie bei Ihrer Gemeinde- oder Stadtverwaltung.



Werfen Sie Ihr Produkt, wenn es ausgedient hat, im Interesse des Umweltschutzes nicht in den Hausmüll, sondern führen Sie es einer fachgerechten Entsorgung zu. Über Sammelstellen und deren Öffnungszeiten können Sie sich bei Ihrer zuständigen Verwaltung informieren.

● Garantie

Das Produkt wurde nach strengen Qualitätsrichtlinien hergestellt und vor der Auslieferung sorgfältig geprüft. Im Falle von Material- oder Herstellungsfehlern haben Sie gegenüber dem Verkäufer des Produkts gesetzliche Rechte. Ihre gesetzlichen Rechte werden in keiner Weise durch unsere unten aufgeführte Garantie eingeschränkt.

Die Garantie für dieses Produkt beträgt 3 Jahre ab Kaufdatum. Die Garantiezeit beginnt mit dem Kaufdatum. Bewahren Sie den Originalkaufbeleg an einem sicheren Ort auf, da dieses Dokument als Nachweis des Kaufs erforderlich ist.

Alle Schäden oder Mängel, die bereits zum Zeitpunkt des Kaufs vorhanden sind, müssen unverzüglich nach dem Auspacken des Produkts gemeldet werden.

Sollte das Produkt innerhalb von 3 Jahren ab Kaufdatum einen Material- oder Herstellungsfehler aufweisen, werden wir es – nach unserer Wahl – kostenlos für Sie reparieren oder ersetzen. Die Garantiezeit verlängert sich durch einen stattgegebenen Gewährleistungsanspruch nicht. Dies gilt auch für ersetzte und reparierte Teile.

Diese Garantie erlischt, wenn das Produkt beschädigt oder unsachgemäß verwendet oder gewartet wurde.

Die Garantie deckt Material- und Herstellungsfehler ab. Diese Garantie erstreckt sich weder auf Produktteile, die normalem Verschleiß unterliegen, und somit als Verschleißteile gelten (z. B. Batterien, Akkus, Schläuche, Farbpatronen), noch auf Schäden an zerbrechlichen Teilen, z. B. Schalter oder Teile aus Glas.

● Abwicklung im Garantiefall

Um eine schnelle Bearbeitung Ihres Anliegens zu gewährleisten, folgen Sie bitte den folgenden Hinweisen:

Bitte halten Sie für alle Anfragen den Kassenbonno und die Artikelnummer (IAN 437673_2304) als Nachweis für den Kauf bereit.

Die Artikelnummer entnehmen Sie bitte dem Typenschild, einer Gravur, auf dem Titelblatt Ihrer Bedienungsanleitung (unten links) oder als Aufkleber auf der Rück- oder Unterseite des Produkts.

Sollten Funktionsfehler oder sonstige Mängel auftreten, kontaktieren Sie zunächst die nachfolgend benannte Serviceabteilung telefonisch oder per E-Mail.

Ein als defekt erfasstes Produkt können Sie dann unter Beifügung des Kaufbelegs (Kassenbon) und der Angabe, worin der Mangel besteht und wann er aufgetreten ist, für Sie portofrei an die Ihnen mitgeteilte Service-Anschrift übersenden.

● **Service**

DE Service Deutschland

Tel.: 0800 5435 111

E-Mail: owim@lidl.de

AT Service Österreich

Tel.: 0800 292726

E-Mail: owim@lidl.at

CH Service Schweiz

Tel.: 0800 562153

E-Mail: owim@lidl.ch



OWIM GmbH & Co. KG

Stiftsbergstraße 1
74167 Neckarsulm
GERMANY

Model No.: HG10520

Version: 09/2023

IAN 437673_2304

